

de	Originalbetriebsanleitung - Absaugmobil	7
en	Original Instructions - Mobile dust extractors	15
fr	Notice d'utilisation d'origine - Aspirateurs mobile	22
es	Manual de instrucciones original - Sistemas móviles de aspiración	30
it	Istruzioni per l'uso originali - Unità mobili d'aspirazione	38
nl	Originele gebruiksaanwijzing - Mobiele afzuigapparaten	46
sv	Originalbruksanvisning - Dammsugare	54
fi	Alkuperäiset käyttöohjeet - Siirrettävät imurit	61
da	Original brugsanvisning - Støvsugere	68
nb	Originalbruksanvisning - Mobil støv-/våtsuger	75
pt	Manual de instruções original - Aspiradores móveis	82
ru	Оригинал Руководства по эксплуатации - Пылеудаляющие аппараты	90
cs	Originál návodu k obsluze - Mobilní vysavače	98
pl	Oryginalna instrukcja eksploatacji - Odkurzacze mobilne	105

## CTL 48 E LE EC/B22 R1 CTM 48 E LE EC/B22 R1

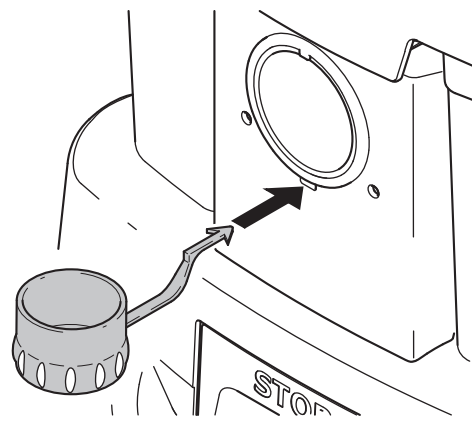

1

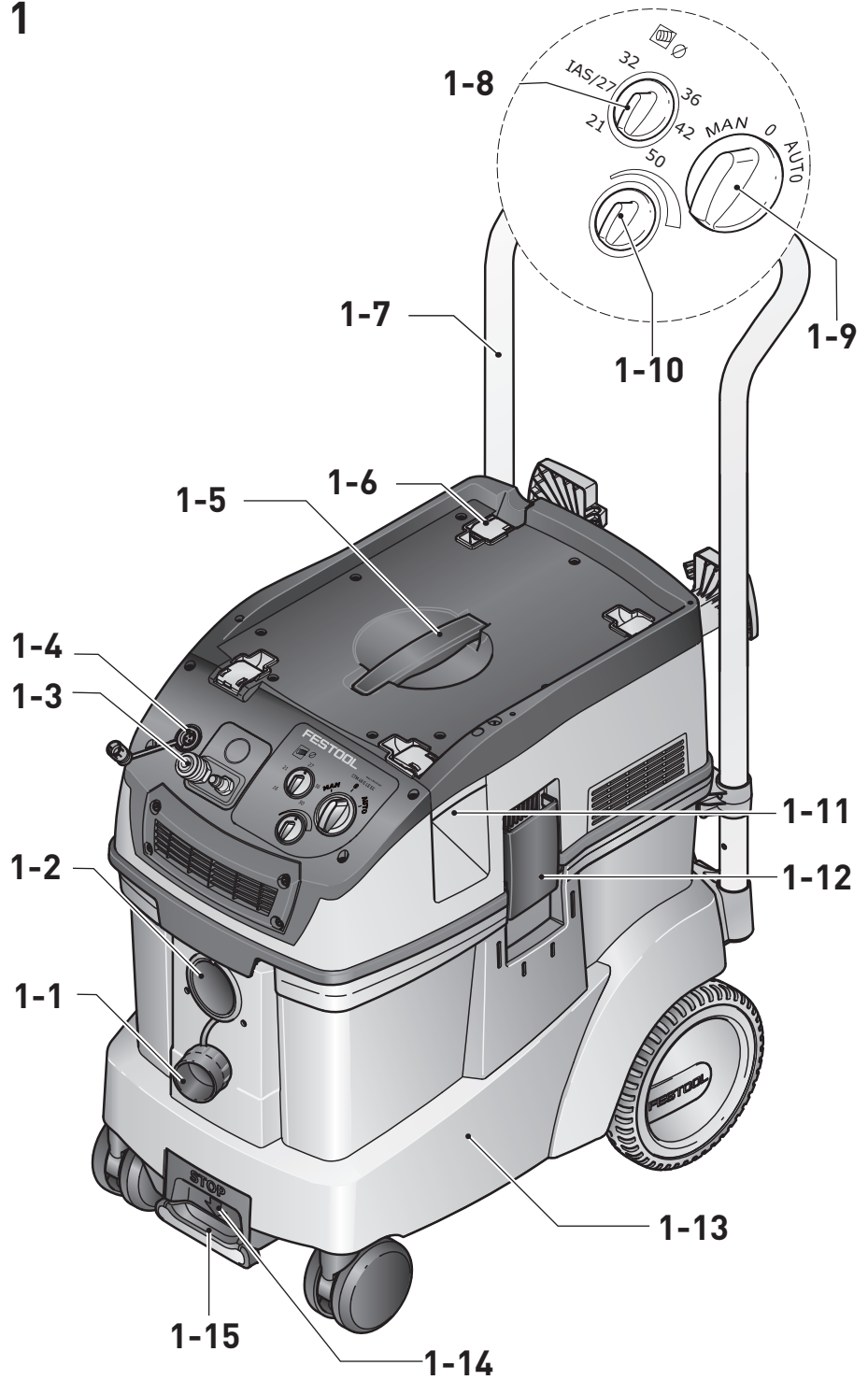

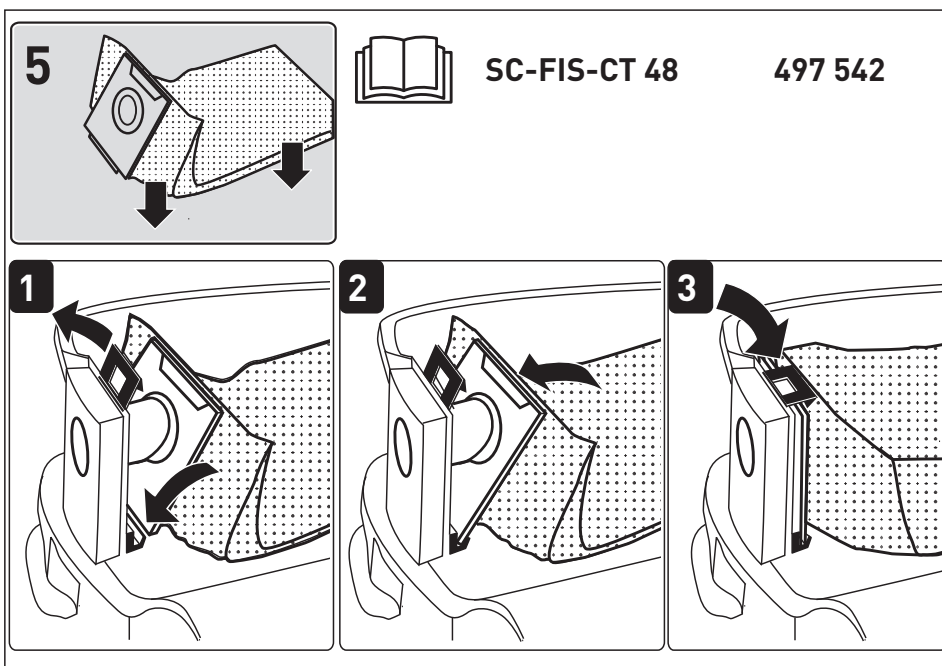
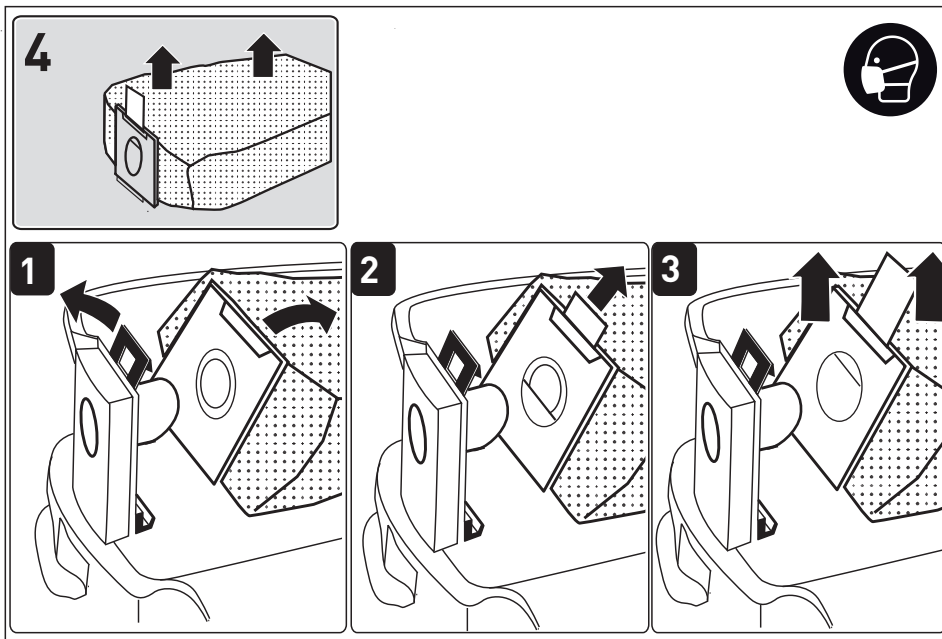
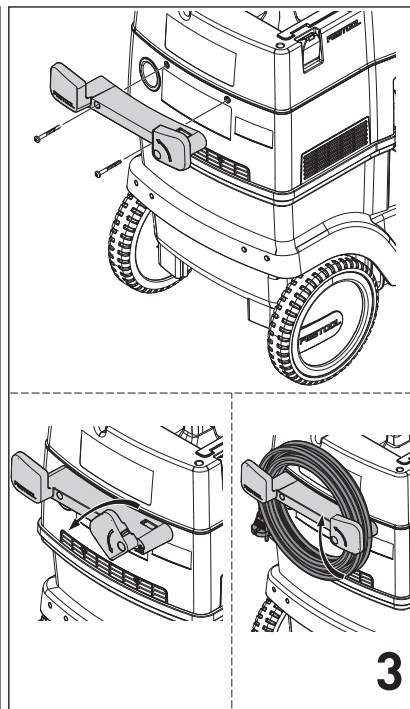
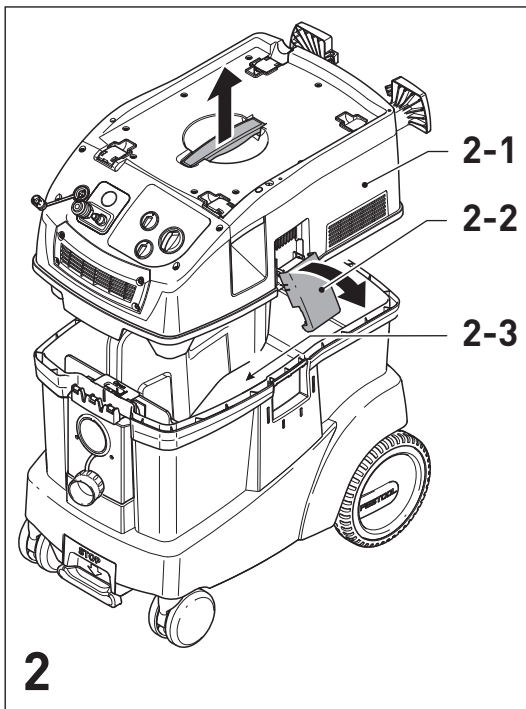

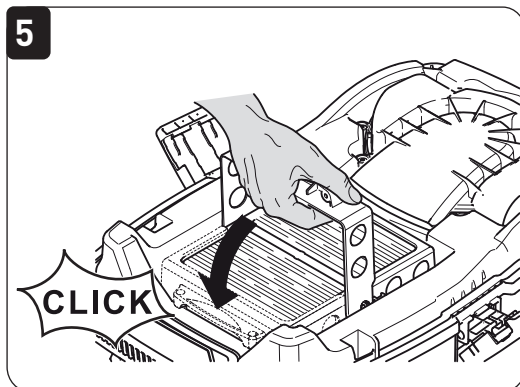
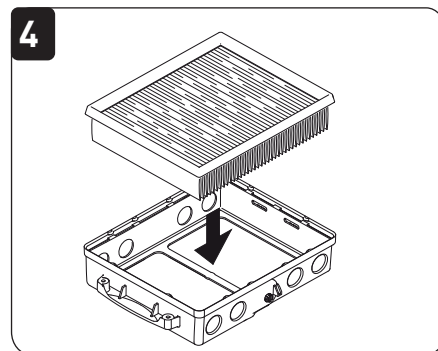
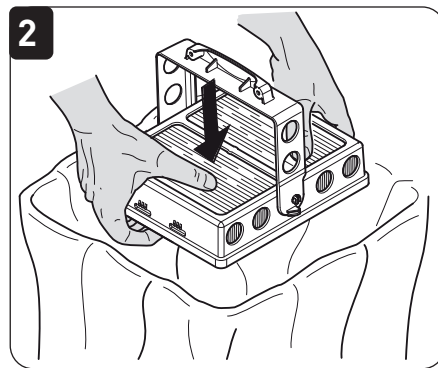
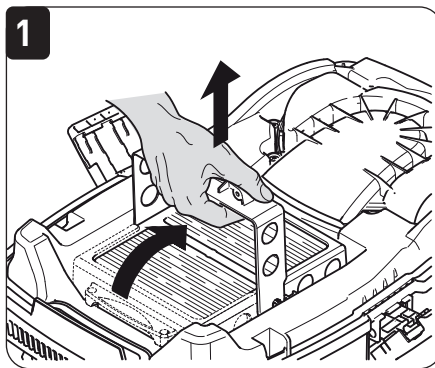
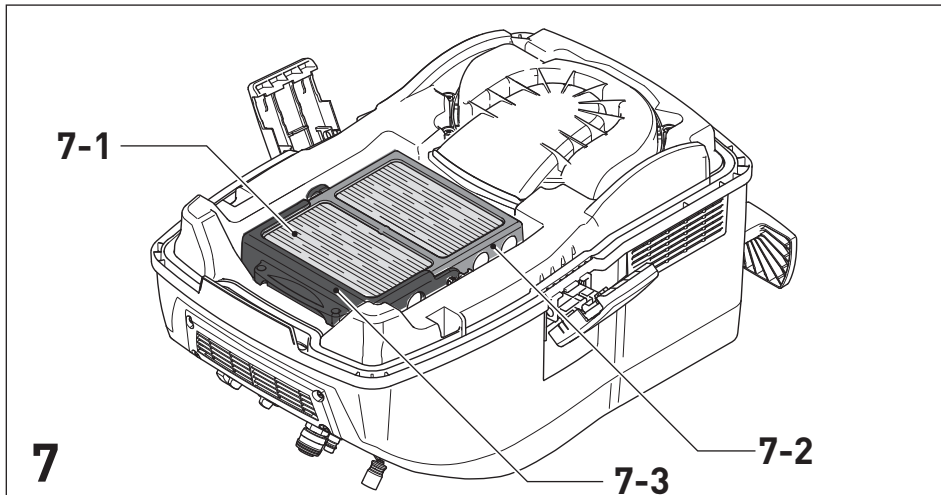
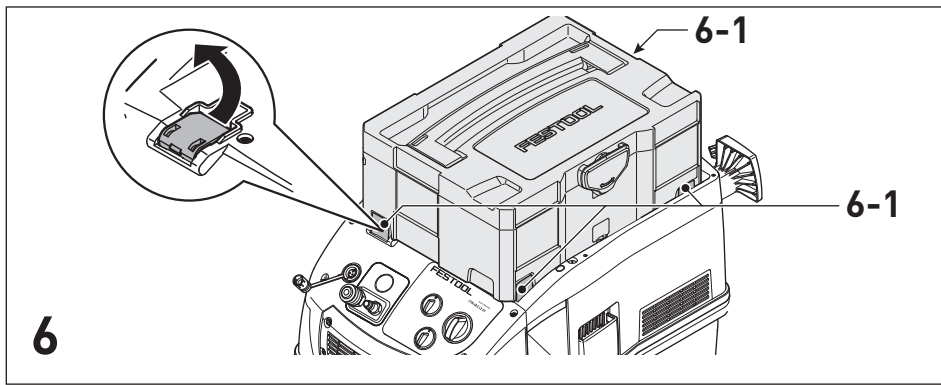

HF-CT 496 170

8

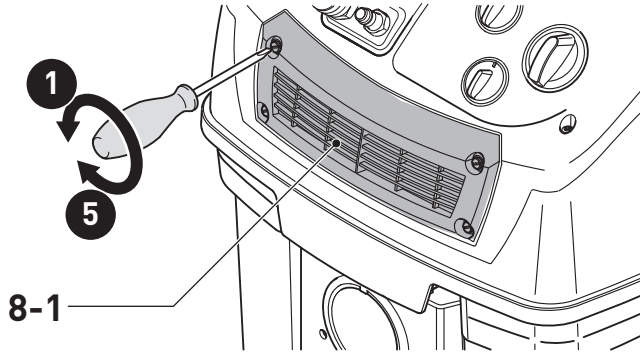

T.Nr 479 709

KLF-CT

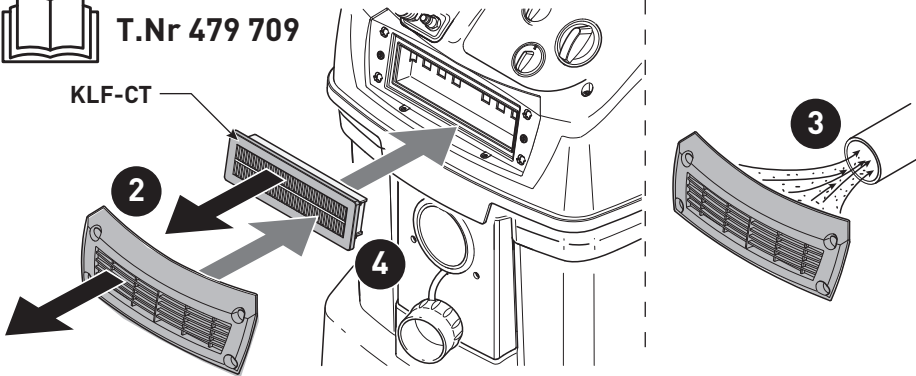

9

9-1

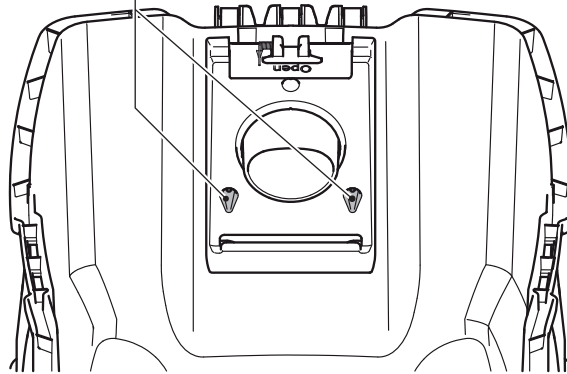

Absaugmobil Mobile dust extractors Aspirateurs	Seriennummer * Serial number * N° de série * (T-Nr.)
CTM 48 E LE EC/B22 R1	203027, 203030, 203028
CTL 48 E LE EC/B22 R1	203013, 203016

**(D) EG-Konformitätserklärung.** Wir erklären in alleiniger Verantwortung, dass dieses Produkt allen einschlägigen Bestimmungen der folgenden Richtlinien einschließlich ihrer Änderungen entspricht und mit den folgenden Normen übereinstimmt:

**(GB) EC-Declaration of Conformity.** We declare under our sole responsibility that this product is in conformity with all relevant provisions of the following directives including their amendments and complies with the following standards:

**(F) CE-Déclaration de conformité communautaire.** Nous déclarons sous notre propre responsabilité que ce produit est conforme aux normes ou documents de normalisation suivants:

**(E) CE-Declaración de conformidad.** Declaramos bajo nuestra exclusiva responsabilidad que este producto corresponde a las siguientes normas o documentos normalizados:

**(I) CE-Dichiarazione di conformità.** Dichiariamo sotto la nostra esclusiva responsabilità che il presente prodotto è conforme alle norme e ai documenti normativi seguenti:

**(NL) EG-conformiteitsverklaring.** Wij verklaren op eigen verantwoordelijkheid dat dit product voldoet aan de volgende normen of normatieve documenten:

**(S) EG-konformitetsförklaring.** Vi förklarar i eget ansvar, att denna produkt stämmer överens med följande normer och normativa dokument:

**(FIN) EY-standardinmukaisuusvakuutus.** Vakuutamme yksinvastuullisina, etta tuote on seuraavien standardien ja normatiivisten ohjeiden mukainen:

**(DK) EF-konformitetserklæring** Vi erklærer at have alene ansvaret for, at dette produkt er i overensstemmelse med de følgende normer eller normative dokumenter:

**(N) CE-Konformitetserklæring** Vi erklærer på eget ansvar at dette produktet er i overensstemmelse med følgende normer eller normative dokumenter:

**(P) CE-Declaração de conformidade:** Declaramos, sob a nossa exclusiva responsabilidade, que este produto corresponde às normas ou aos documentos normativos citados a seguir:

**(RUS) Декларация соответствия ЕС:** Мы заявляем с исключительной ответственностью, что данный продукт соответствует следующим нормам или нормативным документам:

**(CZ) ES prohlášení o shodě:** Prohlašujeme s veškerou odpovědností, že tento výrobek je ve shodě s následujícími normami nebo normativními dokumenty:

**(PL) Deklaracja o zgodności z normami UE:** Niniejszym oświadczamy na własną odpowiedzialność, że produkt ten spełnia następujące normy lub dokumenty normatywne:

2006/42/EG, 2014/30/EU, 2014/34/EU, 2011/65/EU

EN 60335-1:2012, EN 60335-2-69:2012,  
EN 55014-1: 2006 + A1:2009 + A2:2011,  
EN 55014-2: 2015, EN 61000-3-2: 2014,  
EN 61000-3-3: 2013, EN 60079-0:2012 +  
A11:2013, EN 60079-31:2014, EN 50581:2012

**CE Festool GmbH**  
Wertstr. 20, D-73240 Wendlingen  
GERMANY

*ppa. W. Zondler*

Wolfgang Zondler  
Head of Research, Development and Technical  
Documentation

*i.v. R. Brandt*

Ralf Brandt  
Head of Standardization & Approbation

Wendlingen, 2017-11-16

\* im definierten Seriennummer-Bereich (S-Nr.) von 400000000 - 499999999  
in the specified serial number range (S-Nr.) from 400000000 - 499999999  
dans la plage de numéro de série (S-Nr.) de 400000000 - 499999999

## Inhaltsverzeichnis

1	Symbole.....	7
2	Sicherheitshinweise.....	7
3	Technische Daten.....	8
4	Geräteelemente.....	9
5	Bestimmungsgemäße Verwendung.....	9
6	Inbetriebnahme.....	10
7	Einstellungen.....	10
8	Arbeiten.....	11
9	Wartung und Pflege.....	12
10	Zubehör.....	13
11	Umwelt.....	14

## Bewahren Sie alle Sicherheitshinweise und Anweisungen für die Zukunft auf.

- Dieses Gerät kann von Personen mit verringerten physischen, sensorischen oder mentalen Fähigkeiten oder Mangel an Erfahrung und Wissen benutzt werden, wenn sie beaufsichtigt werden oder bezüglich des sicheren Gebrauchs des Gerätes unterwiesen wurden und die daraus resultierenden Gefahren verstehen. **Kinder** sollten beaufsichtigt werden, dass sie nicht mit dem Gerät spielen.
- Vor dem Gebrauch muss die Bedienperson mit Informationen, Anweisungen und Schulungen für den Gebrauch des Geräts und der Stoffe, für die es benutzt werden soll, einschließlich des sicheren Verfahrens der Beseitigung des aufgenommenen Materials, versorgt werden.
- Beachten Sie die für die zu handhabenden Materialien geltenden Sicherheitsbestimmungen.

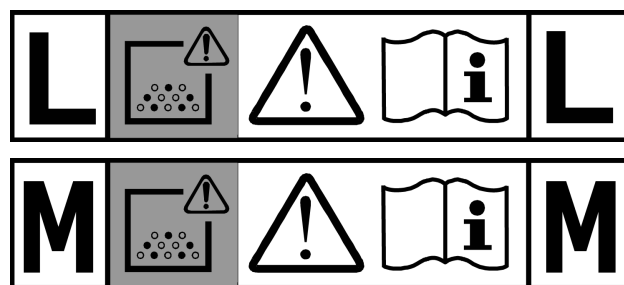



- **Warnung** Gerät kann gesundheitsgefährdenden Staub enthalten. Wartung, Entleerung und Filterwechsel nur durch autorisierte Fachkraft mit geeigneter Schutzausrüstung.
- Nur mit installiertem Filtersystem betreiben!

 Beim Absaugen von Stäuben, die den Grenzwert überschreiten oder bei erheblichem Umfang von Eichen- oder Buchenholzstäuben nur eine einzige Staubquelle (Elektro- oder Druckluftwerkzeug) absaugen.

- **Explosions- und Brandgefahr:** Für Stäube mit einer Zündenergie unter 1 mJ können weitere Einschränkungen der Arbeitsbehörden gelten, die zu beachten sind. Keine Funken oder heiße Stäube aufsaugen; keine brennbaren und explosiven Flüssigkeiten aufsaugen (z.B. Benzin, Verdünnung); keine aggressiven Flüssigkeiten/ feste Stoffe aufsaugen (z.B. Säuren, Laugen, Lösungsmittel). Dieses Absaugmobil ist geeignet zum Saugen von Lackstäuben.

## 1 Symbole

 Warnung vor allgemeiner Gefahr

 Warnung vor Stromschlag

 Betriebsanleitung, Sicherheitshinweise lesen!

 Betriebsanleitung, Sicherheitshinweise lesen!

 Atemschutz tragen!

 **Warnung!** Das Gerät kann gesundheitsgefährdenden Staub enthalten!

 Keinen glühenden Staub oder andere Zündquellen aufnehmen. Nicht in Verbindung mit funken-erzeugenden Maschinen einsetzen!

Zone 22 

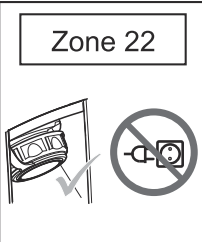
 In Zone 22 Steckdose am Gerät geschlossen halten!  
In Zone 22 Steckdose am Gerät nicht verwenden!

## 2 Sicherheitshinweise



 **Warnung! Lesen Sie alle Sicherheitshinweise und Anweisungen.** Versäumnisse bei der Einhaltung der Sicherheitshinweise und Anweisungen können elektrischen Schlag, Brand und/oder schwere Verletzungen verursachen.

- Netzanschlussleitung nicht beschädigen (z.B. durch Überfahren, Zerren, ...). Vor Hitze Öl und scharfen Kanten schützen. Stecker nicht am Kabel aus der Steckdose ziehen.
- Kontrollieren Sie regelmäßig Stecker und Kabel und lassen Sie diese bei Beschädigung von einer autorisierten Kundendienstwerkstätte erneuern. Netzanschlussleitung nur durch den in der Ersatzteilliste angegebenen Typ ersetzen.
- Gerät nicht dem Regen aussetzen.
- Gerät aus Sicherheitsgründen nur an einer schutzgeerdeten Steckdose betreiben.
- Steckdose am Gerät nur für den in der Anleitung angegebenen Zweck verwenden.
- Nur original Festool Zubehör verwenden.
- Bei Nichtgebrauch sowie vor Wartungs- und Reinigungsarbeiten den Stecker aus der Steckdose ziehen.
- **Achtung! Zur Vermeidung von elektrostatischer Aufladung Gerät nicht mit trockenem Lappen reinigen.** Antistatik-Tuch oder feuchten Lappen verwenden.
- Entstauber der Bauart 22 sind für den Anschluss an stauberzeugende Maschinen in Zone 22 geeignet. Es ist sicherzustellen, dass keine Zündquellen aufgenommen werden. Leitende Maschinenteile, einschließlich Saughauben, und leitende Teile von Maschinen der Schutzklasse II müssen elektrostatisch geerdet sein. Die elektrostatische Erdung kann durch den Entstauber oder mit gesonderten Mitteln für die elektrostatische Erdung erreicht werden.

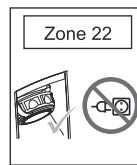

- **Explosionsgefahr:** In Zone 22 Steckdose am Gerät immer geschlossen halten und nicht verwenden.
- Nehmen Sie das Gerät in Ihre Explosionschutz- bzw. Brandschutzdokumentation auf.
- Bei Feuer Anlage umgehend stromlos machen und Maßnahmen gemäß Brandschutzvorgaben einleiten.
- Nicht mittels Kranhaken oder Hebezeug hochheben und transportieren!
- Gerät darf nur betrieben werden, wenn alle Filter, einschließlich der Filter für die Motorkühlluft, eingesetzt und unbeschädigt sind.
- Kabel nicht unter Last stecken und herausziehen.
- Im Notfall (z.B. bei Kurzschluss oder anderen elektrischen Fehlern) Gerät ausschalten und Netzstecker ziehen.
- Dieses Gerät darf nicht von Personen benutzt werden, die empfindlich auf einen elektrischen Schlag reagieren können (z.B. **Personen mit Herzschrittmacher**), da eine statische Aufladung des Gerätes nicht auszuschließen ist.
- **Berücksichtigen Sie das Arbeitsumfeld und achten Sie beim Transport oder beim Arbeiten mit dem Gerät auf sich selbst und Dritte.** Dadurch vermeiden Sie z.B. Stolpergefahren durch Saugschlauch oder Netzleitung.
- Verwenden Sie nur den original Festool Saugschlauch.
- **Halten Sie Verpackungsfolien von Kindern fern.** Es besteht Erstickungsgefahr.

### 3 Technische Daten

Absaugmobile		
Leistungsaufnahme		150 - 1100 W
Anschlusswert an Gerätesteckdose* max.	EU (220-240V)	2500 W
	ROK	2200 W
Volumenstrom (Luft) max., Turbine		204 m³/h (3400 l/min)
Unterdruck max., Turbine		23000 Pa
Filteroberfläche		6318 cm²



Absaugmobile	
Saugschlauch	D 27 mm x 3,5 m-AS
Länge der Netzanschlussleitung	7,5 m
Schwingungsemissionswert	<2,5 m/s <sup>2</sup>
Schalldruckpegel nach EN 60704-2-1/ Unsicherheit K	72 dB(A)/ 3 dB
Schutzart	IP 64
Behälterinhalt	48 l
Abmessung L x B x H	630 x 406 x 640 mm
Gewicht	19 kg
zulässige Umgebungstemperatur im Betrieb	-5 - 40 °C
ATEX Kennzeichnung	 II 3D Ex tc IIIC T135°C Dc -5°C ≤ Ta ≤ 40°C
Baumusterprüfbescheinigungsnummer	IBExU15ATEXB004

\* Gerätesteckdose nur in EU/ROK-Variante (220-240V)

## 4 Geräteelemente

- [1-1] Verschlussstopfen
- [1-2] Ansaugöffnung
- [1-3] Druckluftanschluss
- [1-4] Anschluss für Energie-/Absaugampel
- [1-5] Handgriff
- [1-6] SysDoc
- [1-7] Schubbügel SB-CT (Zubehör)
- [1-8] Schlauchdurchmesser-Einstellung
- [1-9] Geräteschalter
- [1-10] Saugkraftregulierung
- [1-11] Gerätesteckdose mit Einschalt-Automatik
- [1-12] Verschlussklammer
- [1-13] Schmutzbehälter
- [1-15] Bremse

## 5 Bestimmungsgemäße Verwendung

Das Absaugmobil ist bestimmungsgemäß geeignet für das Auf- und Absaugen von trockenen, brennbaren Stäuben an Maschinen und Geräten in Zone 22.

**CTM 48 E LE EC/B22 R1:** das Absaugmobil ist bestimmungsgemäß geeignet für das Auf- und

Absaugen von gesundheitsgefährdenden Stäuben mit Grenzwerten bis 0,1 mg/m<sup>3</sup> und von Holzstäuben entsprechend der Staubklasse 'M' gemäß IEC 60335-2-69.

Das Gerät ist zur Verwendung durch professionelle gewerbliche Nutzer.

**CTL 48 E LE EC/B22 R1:** das Absaugmobil ist bestimmungsgemäß geeignet für das Auf- und Absaugen von gesundheitsgefährdenden Stäuben mit Grenzwerten bis 1 mg/m<sup>3</sup> entsprechend der Staubklasse 'L' gemäß IEC 60335-2-69.

Das Absaugmobil ist bestimmungsgemäß vorgesehen zum Aufsaugen von Wasser.

Das Absaugmobil ist gemäß IEC 60335-1 und IEC 60335-2-69 geeignet für erhöhte Beanspruchung bei gewerblicher Nutzung.

Das Gerät ist zur Verwendung durch professionelle gewerbliche Nutzer.

Das Absaugmobil ist nicht für die Aufnahme von Stäuben mit hoher Explosionsgefahr (z.B. Sprengstoffe), brennbare Stäube mit extrem niedriger Zündenergie ME < 1 mJ (nationale Bestimmungen beachten), brennbare Flüssigkeiten und Gemische von brennbaren Stäuben mit Flüssigkeiten geeignet.

Das Absaugmobil ist nicht geeignet für Geräte, wenn Zündquellen erzeugt werden.



Bei nicht bestimmungsgemäßem Gebrauch haftet der Benutzer.

## 6 Inbetriebnahme



### WARNUNG

#### Unzulässige Spannung oder Frequenz!

##### Unfallgefahr

- ▶ Die Netzspannung und die Frequenz der Stromquelle müssen mit den Angaben auf dem Typenschild übereinstimmen.
- ▶ In Nordamerika dürfen nur Festool-Maschinen mit der Spannungsangabe 120 V/60 Hz eingesetzt werden.

### 6.1 Erste Inbetriebnahme

- ▶ Verschlussklammern öffnen **[2-2]** und Geräteoberteil **[2-1]** abnehmen.
- ▶ Entnehmen Sie die Zubehörteile aus dem Schmutzbehälter **[2-3]** und der Verpackung!
- ▶ Legen Sie einen Filtersack entsprechend der gesetzlichen Anforderungen in den Schmutzbehälter ein (siehe Kapitel **7.8**).
- ▶ Setzen Sie das Oberteil **[2-1]** auf und schließen Sie die Verschlussklammern **[2-2]**.
- ▶ Montieren Sie die Kabelaufwicklung an der Rückseite des Absaugmobils (siehe Bild **[3]**).
- ▶ Stecken Sie den Verschlussstopfen **[1-1]** an der Blende ein (siehe Bild **[1]**).
- ▶ Saugschlauch an die Absaugöffnung **[1-2]** anschließen.

### 6.2 Ein-/Ausschalten

- ▶ Netzstecker in eine schutzgeerdete Steckdose stecken.



Verlängerungskabel dürfen in Zone 22 nicht verwendet werden.



### VORSICHT

#### Verletzungsgefahr durch unkontrolliert anlaufende Elektrowerkzeuge

- ▶ Vor dem Drehen des Schalters auf die Schalterstellung "AUTO" oder "MAN" darauf achten, dass das angeschlossene Elektrowerkzeug abgeschaltet ist.

Der Schalter **[1-9]** dient als Ein-/Ausschalter.

#### Schalterstellung '0'

Gerätesteckdose **[1-11]** ist stromlos, Absaugmobil ist ausgeschaltet.

#### Schalterstellung 'MAN'

Gerätesteckdose **[1-11]** ist stromführend, Absaugmobil läuft an.

#### Schalterstellung 'Auto'

Gerätesteckdose **[1-11]** ist stromführend, Absaugmobil startet beim Einschalten des angeschlossenen Werkzeuges.

## 7 Einstellungen

### 7.1 Schlauchdurchmesser einstellen

- ▶ Stellen Sie die Schlauchdurchmesser-Einstellung **[1-8]** auf den angeschlossenen Schlauchdurchmesser ein.
- ⓘ Dies stellt sicher, dass die Luftgeschwindigkeit im Absaugschlauch korrekt gemessen wird (siehe Kapitel Volumenstromüberwachung).

### 7.2 Elektrowerkzeug anschließen



### WARNUNG

#### Explosionsgefahr, Verletzungsgefahr

- ▶ In Zone 22, Gerätesteckdose nicht verwenden!
- ▶ Maximalen Anschlusswert an der Gerätesteckdose beachten (siehe Kapitel Technische Daten).
- ▶ Elektrowerkzeug ausschalten.
- ▶ Elektrowerkzeug an Gerätesteckdose **[1-11]** anschließen.

### 7.3 Druckluftwerkzeug anschließen



### WARNUNG

#### Verletzungsgefahr

- ▶ Druckluftwerkzeug ausschalten.

Mit dem Druckluftmodul **[1-3]** funktioniert die Einschaltautomatik des Absaugmobils auch in Verbindung mit Druckluftwerkzeugen.

Zusätzlich empfehlen wir den Anbau der Versorgungseinheit VE (495886). Die Versorgungseinheit filtert und ölt die Druckluft und ermöglicht eine Regelung des Luftdruckes. Für den Anschluss von Festool Druckluftwerkzeugen mit IAS-System ist ein IAS-Anschlussstück (454757) erhältlich.

Um eine einwandfreie Funktion der Einschaltautomatik zu gewährleisten, muss der Betriebsdruck des Werkzeuges 6 bar betragen.

### 7.4 Energie-/Absaugampel anschließen

Mit dem Anschluss für die Energie-/Absaugampel (EAA) **[1-4]** können Sie das Absaugmobil mit der EAA verbinden, um die Einschaltautomatik des Absaugmobils mit der EAA zu koppeln.

## 7.5 Saugkraft regulieren

- ▶ am Drehknopf **[1-10]**.

## 7.6 Bremse feststellen

Durch Umlegen des schwarzen Bremshebels **[1-15]** wird ein Wegrollen des Absaugmobils verhindert. Dazu das Absaugmobil an der Vorderseite leicht anheben und den schwarzen Bremshebel bis zum Einrasten nach unten drücken. Drücken Sie zum Lösen den grünen Hebel **[1-14]**.

## 7.7 Temperatursicherung

Zum Schutz vor Überhitzung schaltet eine Temperatursicherung das Absaugmobil vor Erreichen einer kritischen Temperatur ab.

- ▶ Zum Schutz vor Überhitzung schaltet eine Temperatursicherung das Absaugmobil vor Erreichen einer kritischen Temperatur ab.
- ▶ Schalten Sie das Absaugmobil ab und lassen Sie es für ca. 5 Minuten abkühlen.
- ▶ Wechseln Sie ggf. den Kühlluftfilter (siehe Kapitel [9.2](#)).

 Kann das Absaugmobil danach nicht wieder eingeschaltet werden, bitte eine Festool Kundendienstwerkstätte aufsuchen.

## 7.8 Filtersack (SC-FIS-CT 48) wechseln

### Filtersack entnehmen **[4]**

- ▶ Verschlussklammern öffnen **[2-2]** und Geräteoberteil **[2-1]** abnehmen.
- ▶ Entnehmen Sie den Filtersack.
- ▶ Entsorgen Sie den gebrauchten Filtersack gemäß den gesetzlichen Bestimmungen.

### Filtersack einsetzen **[5]**

- ▶ Legen Sie einen neuen Filtersack (SC-FIS-CT 48) in den Einlassstutzen des Behälters ein und verriegeln Sie diesen. **Wichtig:** Achten Sie darauf, dass der Riegel einrastet.

 Achten Sie darauf, dass der Filtersack nicht zwischen Ober- und Unterteil eingeklemmt wird.

- ▶ Setzen Sie das Oberteil **[2-1]** auf und schließen Sie die Verschlussklammern **[2-2]**.

## 7.9 Volumenstromüberwachung

Fällt die Luftgeschwindigkeit im Saugschlauch unter 20 m/s, ertönt aus Sicherheitsgründen ein akustisches Warnsignal.

Mögliche Ursachen	Behebung
Saugkraftregulierung <b>[1-10]</b> auf zu geringen Wert gestellt.	Saugkraftregulierung auf höheren Wert stellen (siehe Kapitel <a href="#">7.5</a> ).
Drehknopf <b>[1-8]</b> nicht auf den angeschlossenen Schlauchdurchmesser eingestellt.	Richtigen Schlauchdurchmesser einstellen (siehe Kapitel <a href="#">7.1</a> ).
Saugschlauch verstopft oder abgeknickt.	Verstopfung oder Abknickung beseitigen.
Filtersack voll.	Neuen Filtersack einsetzen (siehe Kapitel <a href="#">7.8</a> ).
Hauptfilter verschmutzt.	Hauptfilter wechseln (siehe Kapitel <a href="#">9.1</a> ).
Fehlfunktion der Überwachungselektronik.	Durch Festool Kundendienstwerkstätte beheben lassen.
Nasssaugen.	Funktionssicherheit nicht beeinträchtigt, keine Maßnahmen erforderlich.

## 8 Arbeiten

### 8.1 Handhabung

**Systemerablage SysDoc:** Auf der Ablagefläche lässt sich mit den vier Schnappverschlüssen **[6-1]** ein Systemer abfestigen.

### 8.2 Trockene Stoffe saugen



#### VORSICHT

#### Gesundheitsgefährdende Stäube

#### Verletzung der Atemwege

- ▶ Verwenden Sie beim Absaugen gesundheitsgefährdender Stoffe einen Filtersack!
- ▶ Benutzen Sie das Gerät nur mit funktionierender Volumenstromüberwachung.

**Beachten Sie** beim Absaugen der anfallenden Stube von laufenden Elektrowerkzeugen:

Wenn die Abluft in den Raum zuruckgefuhrt wird, muss eine ausreichende **Luftwechselrate L** im Raum vorhanden sein. Um die geforderten Grenzwerte einzuhalten, darf der zuruckgefuhrt Volumenstrom maximal 50% des Frischluftvolumenstroms (Raumvolumen  $V_R$  x Luftwechselrate  $L_W$ ) betragen. Beachten Sie auer- dem die regionalen Bestimmungen.

**Beachten Sie:** Ein feuchter Hauptfilter setzt sich schneller zu, wenn trockene Stoffe aufgesaugt werden. Aus diesem Grund sollte der Hauptfilter vor dem Aufsaugen von Stuben getrocknet oder durch einen Trockenfilter ersetzt werden.

### 8.3 Flussigkeiten saugen

Entfernen Sie vor dem Aufsaugen von Flussigkeiten den Filtersack (siehe Kapitel 7.8). Die Verwendung eines speziellen Nassfilters wird empfohlen.

Bei Erreichen der maximalen Fullstandshohe wird die Absaugung automatisch unterbrochen. Nach dem Nasssaugen Hauptfilter und Behalter trocknen!



### VORSICHT

#### Austretender Schaum und Flussigkeiten

- Schalten Sie das Gerat sofort ab und leeren Sie den Schmutzbehalter.

### 8.4 Nach der Arbeit



Absaugmobil nach jedem Gebrauch entleeren und reinigen sowie nach Bedarf.

- Absaugmobil abschalten und Netzstecker ziehen.
- Netzanschlussleitung aufwickeln.
- Schmutzbehalter entleeren.
- Schlieen Sie die Absaugoffnung **[1-2]** mit dem Verschlussstopfen **[1-1]**.



### WARNUNG

#### Gesundheitsgefahrdende Stube

#### Verletzung der Atemwege

- Reinigen Sie das Absaugmobil und samtliches Zubehor durch Absaugen und Abwischen vollstandig (innen und auen), bevor Sie es aus dem verunreinigten Bereich entfernen.
- Teile, die nicht vollstandig gereinigt werden konnen, mussen fur den Transport luftdicht in einem Kunststoff sack verschlossen werden.
- Tragen Sie einen Atemschutz!



Dieses Gerat nur in Innenraumen aufbewahren.

- Absaugmobil in einem trockenen Raum, geschutzt gegen unbefugte Benutzung, abstellen.

## 9 Wartung und Pflege



### WARNUNG

#### Verletzungsgefahr, Stromschlag

- Vor allen Wartungs- und Pflegearbeiten stets den Netzstecker aus der Steckdose ziehen!
- Alle Wartungs- und Reparaturarbeiten, die ein Offnen des Motorgehauses erfordern, durfen nur von einer autorisierten Kundendienstwerkstatt durchgefuhrt werden.



### WARNUNG

#### Elektrostatische Aufladung

#### Explosionsgefahr

- Reinigung, Wartung und Servicearbeiten durfen nur auerhalb der Zone 22 durchgefuhrt werden!

Beschadigte Schutzeinrichtungen und Teile mussen sachgema durch eine anerkannte Fachwerkstatt repariert oder ausgewechselt werden, soweit nichts anderes in der Bedienungsanleitung angegeben ist.



**Kundendienst und Reparatur** nur durch Hersteller oder durch Servicewerkstatten: Nachstgelegene Adresse unter: [www.festool.com/service](http://www.festool.com/service)

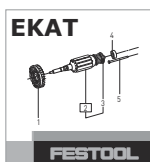

Nur original Festool Ersatzteile verwenden! Bestell-Nr. unter: [www.festool.com/service](http://www.festool.com/service)

### Folgende Hinweise beachten:

- Es ist mindestens einmal jährlich vom Hersteller oder einer unterwiesenen Person eine staubtechnische Überprüfung durchzuführen, z. B. auf Beschädigung des Filters, Dichtheit des Gerätes und Funktion der Kontrolleinrichtungen.
- Bei der Durchführung von Wartungs- und Reparaturarbeiten müssen alle verunreinigten Gegenstände, die nicht zufriedenstellend gereinigt werden können, entsorgt werden. Solche Gegenstände müssen in undurchlässigen Beuteln in Übereinstimmung mit den gültigen Bestimmungen für die Beseitigung solchen Abfalls entsorgt werden.
- Zur Wartung durch den Benutzer muss das Gerät auseinander genommen, gereinigt und gewartet werden, soweit es durchführbar ist, ohne dabei eine Gefahr für Wartungspersonal oder andere Personen hervorzurufen. Geeignete Vorsichtsmaßnahmen beinhalten Entgiftung vor dem Auseinandernehmen, Vorsorge treffen für örtlich gefilterte Zwangsentlüftung, wo das Gerät auseinander genommen wird, Reinigung des Wartungsbereichs und geeignete persönliche Schutzausrüstung.

### 9.1 Hauptfilter wechseln

#### ACHTUNG

##### Schädigung des Motors

- ▶ Saugen Sie nie ohne eingebautem Hauptfilter, da dies den Motor schädigen kann.
- ▶ Verschlussklammern öffnen **[2-2]** und Geräteoberteil **[2-1]** abnehmen.
- ▶ Drehen Sie das Geräteoberteil, so dass der Hauptfilter nach oben gerichtet ist (Bild [7]).
- ▶ Legen Sie den Hebel **[7-3]** um und nehmen Sie die Halterung **[7-2]** ab.
- ▶ Entnehmen Sie den gebrauchten Hauptfilter **[7-1]** und ersetzen Sie diesen durch einen neuen.
- ▶ Entsorgen Sie den gebrauchten Hauptfilter gemäß den gesetzlichen Bestimmungen.

- ▶ Setzen Sie die Halterung **[7-2]** ein und legen Sie den Hebel **[7-3]** bis zum Einrasten um.
- ▶ Setzen Sie das Oberteil **[2-1]** auf und schließen Sie die Verschlussklammern **[2-2]**.

### 9.2 Kühlluftfilter wechseln [8]

Wechseln Sie bei temperaturbedingtem Ausschalten des Absaugmobils, mindestens aber einmal jährlich den Kühlluftfilter.

- ⓘ Wir empfehlen den Kühlluftfilter immer mit dem Hauptfilter zu wechseln.
- ▶ Schrauben Sie den Kühlluftdeckel **[8-1]** ab.
- ▶ Entnehmen Sie den Kühlluftfilter und ersetzen Sie diesen durch einen neuen!
- ▶ Verschließen Sie den Kühlluftdeckel.

### 9.3 Schmutzbehälter leeren

Nach Abnehmen des Oberteils kann der Schmutzbehälter **[2-3]** entleert werden.

- ▶ Reinigen Sie nach dem Saugen von Flüssigkeiten regelmäßig die Füllstandssensoren **[9-1]** mit einem weichen Tuch und untersuchen Sie diese auf Beschädigungen.

## 10 Zubehör



### WARNUNG

#### Verwendung nicht freigegebener Zubehör- und Ersatzteile

##### Explosionsgefahr

- ▶ Für Absaugmobile der Bauart 22 dürfen nur speziell hierfür von Festool zugelassene Zubehör- und Ersatzteile verwendet werden - siehe angegebenes Verbrauchsmaterial, Zubehörliste und Ersatzteilkatalog.

Verwenden Sie nur das für diese Maschine vorgesehene originale Festool Zubehör und Festool Verbrauchsmaterial, da diese Systemkomponenten optimal aufeinander abgestimmt sind. Bei der Verwendung von Zubehör und Verbrauchsmaterial anderer Anbieter ist eine qualitative Beeinträchtigung der Arbeitsergebnisse und Einschränkung der Garantieansprüche wahrscheinlich. Je nach Anwendung kann sich der Verschleiß der Maschine oder Ihre persönliche Belastung erhöhen. Schützen Sie daher sich selbst, Ihre Maschine und Ihre Garantieansprüche durch die ausschließliche Nutzung von original Festool Zubehör und Festool Verbrauchsmaterial!

Die Bestellnummern für Zubehör und Filter finden Sie in Ihrem Festool Katalog oder im Internet unter "[www.festool.com](http://www.festool.com)".

## 11 Umwelt



### **Gerät nicht in den Hausmüll werfen!**

Geräte, Zubehör und Verpackungen einer umweltgerechten Wiederverwertung zuführen. Geltende nationale Vorschriften beachten.

**Nur EU:** Gemäß Europäischer Richtlinie über Elektro- und Elektronik-Altgeräte und Umsetzung in nationales Recht, müssen verbrauchte Elektrowerkzeuge getrennt gesammelt und einer umweltgerechten Wiederverwertung zugeführt werden.

**Informationen zur REACH:** [www.festool.com/reach](http://www.festool.com/reach)

## Contents

1	Symbols.....	15
2	Safety instructions.....	15
3	Technical data.....	16
4	Machine features.....	17
5	Intended use.....	17
6	Operation.....	17
7	Settings.....	18
8	Working.....	19
9	Maintenance and care.....	20
10	Accessories.....	21
11	Environment.....	21

## 1 Symbols

Sym Significance  
bol



Warning of general danger



Risk of electric shock



Read the Operating Instructions/Notes!



Read the Operating Instructions/Notes!



Wear a dust mask.



Do not dispose of as domestic waste.



**Warning!** The machine may contain hazardous dust!



Do not extract glowing dust or other ignition sources. Do not use in conjunction with machines that generate sparks!

Zone 22 ✓

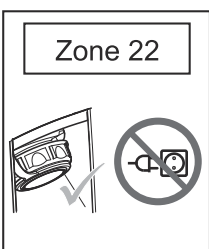

Keep the socket on the appliance closed in zone 22.

Do not use the socket on the appliance in zone 22.

## 2 Safety instructions



**WARNING! Read all safety warnings, instructions, illustrations and specifications provided with this tool.** Failure to follow all instructions listed below may result in electric shock, fire and/or serious injury.

**Save all warnings and instructions for future reference.**

- This device can be used by persons with reduced physical, sensory or mental abilities or those who lack experience or knowledge, if they are supervised or have been instructed on safe use of the device and understand the resulting dangers. **Children** should always be supervised to ensure that they do not play with the machine.
- Prior to use, operating personnel must receive information and instructions on how to use the device and handle any materials involved as well as relevant training, including safe procedures for disposing of the extracted materials.
- Observe all the applicable safety regulations relating to handling materials.



- **WARNING!** machine may contain hazardous dust. Only authorised qualified specialists with suitable protective equipment may perform maintenance, empty the container and change the filter.
- Always operate with the filter system installed!



When extracting large quantities of oak or beech wood dust or dust that exceeds the permitted limit values, only extract from a single machine (electric or air tool).

- **Risk of explosion and fire hazard:** Also observe any other restrictions relating to dust with an ignition energy of less than 1 mJ specified by the labour authorities. Do not extract sparks or hot dust, flammable or explosive fluids (e.g. petrol, thinner), aggressive fluids/solids (e.g. acid, leach, solvent). This mobile dust extractor is suitable for extracting paint dust.
- Do not damage the mains power cable (e.g. by driving over, dragging, etc.). Protect

- from heat, oil and sharp edges. Do not pull the plug from the socket by the cable.
  - Check the plug and the cable regularly and have them replaced by an authorised service workshop should either become damaged. Always replace the mains power cable with the type specified in the spare parts list.
  - Do not expose the machine to rain.
  - For reasons of safety, never operate the machine from an unearthed socket.
  - Always use the machine socket for the purpose specified in the manual.
  - Always use original Festool accessories.
  - Pull the plug from the socket when the machine is not in use and prior to maintenance and cleaning work.
  - **Attention! To avoid electrostatic charging do not clean the device with a dry cloth.** Use an antistatic cloth or damp cloth.
  - Design 22 dust extractors are suitable for connecting to machines in Zone 22. Care must be taken to ensure that no sources of ignition are extracted. Conductive machine components, including extractor hoods, and conductive parts on machines from protection class II must be electrostatically earthed. The electrostatic earthing can be routed through the dust extractor or established using separate electrostatic earthing equipment.
- Zone 22

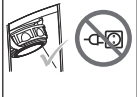
- **Risk of explosion:** Keep the socket on the appliance closed in zone 22 at all times and do not use it there.
- Incorporate the device in your explosion prevention or fire prevention documentation.
  - In the event of a fire immediately disconnect the machine from the power supply and introduce measures according to fire regulations.
  - Do not lift or transport using a crane hook or lifting gear!
  - The device may only be operated if all filters are present and undamaged, including the filter for the motor cooling air.
  - Do not insert and remove the plug under load.
  - In an emergency (e.g. short circuit or other electrical faults occur), switch off the machine and pull out the mains plug.
  - This machine must not be used by people who might have a particularly adverse reaction to an electric shock (e.g. **people with cardiac pacemakers**), because the possibility of the machine building up a static charge cannot be excluded.
  - **Pay attention to the work environment and watch out for your own safety and the safety of others when transporting or working with the machine.**  
In this way, you can for example prevent tripping hazards caused by the suction hose or mains cable.
  - Use only the original Festool suction hose.
  - **Keep packaging film away from children.**  
There is a risk of suffocation.

### 3 Technical data

Mobile dust extractors		
Power consumption		150 - 1100 W
Maximum appliance socket* connected load.	EU (220-240V)	2500 W
	ROK	2200 W
Max. suction capacity (air), turbine		204 m <sup>3</sup> /h (3400 l/min)
Max. vacuum, turbine		23000 Pa
Filter surface area		6318 cm <sup>2</sup>
Suction hose		D 27 mm x 3,5 m-AS
Length of the net cable		7.5 m
Vibration emission level		<2.5 m/s <sup>2</sup>



Mobile dust extractors	
Sound pressure level as per EN 60704-2-1 / Uncertainty K	72 dB(A) / 3 dB
Protection category	IP 64
Container capacity	48 l
Dimensions L x W x H	630 x 406 x 640 mm
Weight	19 kg
Permissible ambient temperature in operation	-5 - 40 °C
ATEX marking	 II 3D Ex tc III C T135 °C Dc -5 °C ≤ Ta ≤ 40 °C
EC-type examination certificate number	IBExU15ATEXB004

\* Appliance socket only with EU/ROK variant (220-240V)

## 4 Machine features

- [1-1] Sealing plug
- [1-2] Intake opening
- [1-3] Compressed air connection
- [1-4] Connection for energy box
- [1-5] Handle
- [1-6] SysDoc
- [1-7] Handle SB-CT (accessory)
- [1-8] Hose diameter setting
- [1-9] Switch
- [1-10] Suction power adjuster
- [1-11] Appliance socket with automatic on/off function
- [1-12] Locking clip
- [1-13] Dust container
- [1-15] Brake

## 5 Intended use

The mobile dust extractor is designed for extracting dry, flammable dust from machines and equipment in zone 22.

**CTM 48 E LE EC/B22 R1** the mobile dust extractor is designed for extracting hazardous dusts with limit values up to 0.1 mg/m<sup>3</sup> and wood dust from dust class 'M' in accordance with IEC 60335-2-69.

The tool is designed to be used by professional, commercial users.

**CTL 48 E LE EC/B22 R1:** the mobile dust extractor is designed for extracting hazardous dust with limit values up to 1 mg/m<sup>3</sup> from dust class 'L' in accordance with IEC 60335-2-69.

The mobile dust extractor is designed to extract water

as well as for heavy-duty applications and industrial use in accordance with IEC 60335-1 and IEC 60335-2-69.

The tool is designed to be used by professional, commercial users.

The mobile dust extractor is not suitable for extracting dust that poses a high risk of explosion (e.g. explosives), flammable dust with an ignition energy of less than 1 mJ (labour authorities), flammable liquids and mixtures of combustible dust and flammable liquids.

The mobile dust extractor is not suitable for equipment that generates sources of ignition.



The user is liable for improper or non-intended use.

## 6 Operation



### WARNING

#### Unauthorised voltage or frequency!

##### Risk of accident

- ▶ The mains voltage and the frequency of the power source must correspond with the specifications on the machine's name plate.
- ▶ In North America, only Festool machines with the voltage specifications 120 V/60 Hz may be used.

## 6.1 Initial operation

- ▶ Open the locking clips **[2-2]** and remove the top section of the machine **[2-1]**.
- ▶ Remove the accessories from the dust container **[2-3]** and the packaging!
- ▶ Insert a filter bag in the dust container that fulfils statutory requirements (see chapter **7.8**).
- ▶ Replace the top section **[2-1]** and close the locking clips **[2-2]**.
- ▶ Attach the cable holder to the rear of the mobile dust extractor (see Fig. **[3]**).
- ▶ Insert the sealing plug **[1-1]** on the panel (see Fig. **[1]**).
- ▶ Connect suction hose at the extractor opening **[1-2]**.

## 6.2 Switch on/off

- ▶ Insert the plug into an earthed socket.



The use of extension cables in Zone 22 is not permitted.



### CAUTION

#### Risk of injury from tools starting up unexpectedly

- ▶ Before setting the switch to the "AUTO" or "MAN" position, make sure that the connected tool is switched off.

The switch **[1-9]** serves as an on/off switch.

#### Switch position "0"

Appliance socket **[1-11]** is disconnected from the power, mobile dust extractor is switched off.

#### "MAN" switch position

Appliance socket **[1-11]** is connected to the power, the mobile dust extractor starts.

#### "Auto" switch position

Appliance socket **[1-11]** is connected to the power, the mobile dust extractor starts when the connected tool is switched on.

## 7 Settings

### 7.1 Adjusting the hose diameter

- ▶ Adjust the hose diameter adjuster **[1-8]** to match the diameter of the connected hose.
- i** This ensures that the air speed in the extractor hose is measured correctly (see section "Volumetric flow monitoring").

## 7.2 Connecting electric power tools



### WARNING

#### Risk of explosion, risk of injury

- ▶ Do not use the appliance's socket in zone 22.
  - ▶ Observe the maximum appliance socket connected load (see chapter "Technical data")
  - ▶ Switch off the electric power tool.
- ▶ Connect the electric power tool to the appliance socket **[1-11]**.

## 7.3 Connecting pneumatic tools



### WARNING

#### Risk of injury

- ▶ Switch off the air tool.

With the compressed air module **[1-3]**, the automatic switch-on function for the mobile dust extractor also works in conjunction with air tools.

We also recommend installing the VE service unit (495886). The service unit filters and lubricates the compressed air and enables an adjustment of the air pressure. An IAS adapter (454757) is available to connect Festool air tools to the IAS system.

The operating pressure of the tool must be 6 bar for the automatic switch-on unit to function correctly.

## 7.4 Connecting the energy box

The connection for the energy box (EAA) **[1-4]** allows you to connect the mobile dust extractor with the EAA in order to couple the automatic switch-on unit on the mobile dust extractor with the equivalent unit on the EAA.

## 7.5 Adjusting the suction power

- ▶ at the rotary knob **[1-10]**.

## 7.6 Applying the brake

Folding out the black brake lever **[1-15]** prevents the mobile dust extractor from rolling. To achieve this, lift the front end of the mobile dust extractor slightly and push the black brake lever downwards until it latches into place. Push the green lever **[1-14]** to release.

## 7.7 Temperature cut-out

A temperature cut-out switches the mobile dust extractor off when it reaches a critical temperature to prevent overheating.

- ▶ A temperature cut-out switches the mobile dust extractor off when it reaches a critical temperature to prevent overheating.
- ▶ Switch off the mobile dust extractor and allow to cool for approx. 5 minutes.
- ▶ Change the cooling air filter if necessary (see chapter 9.2).

 If the mobile dust extractor will not switch on again, please contact a Festool service workshop.

## 7.8 Changing the filter bag (SC-FIS-CT 48)

### Removing the filter bag [4]

- ▶ Open the locking clips [2-2] and remove the top section of the machine [2-1].
- ▶ Remove the filter bag.

- ▶ Dispose of the used filter bag in accordance with statutory regulations.

### Inserting the filter bag [5]

- ▶ Insert a new filter bag (SC-FIS-CT 48) in the inlet port of the dust container and interlock it. **Important:** be aware that the locking engages.

 Make sure that the filter bag is not pinched between the top and bottom sections.

- ▶ Replace the top section [2-1] and close the locking clips [2-2].

## 7.9 Volumetric flow monitoring

An acoustic warning signal sounds if the air speed in the suction hose falls below 20 m/s.



Possible causes	Solution
Value set on the suction power adjuster [1-10] is too low.	Set the suction power adjuster to a higher value (see Chapter 7.5).
Rotary knob [1-8] not set to the correct hose diameter.	Set the knob to the correct hose diameter (see Chapter 7.1).
Suction hose blocked or kinked.	Remove blockage or kink.
Filter bag full.	Insert a new filter bag (see Chapter 7.8).
Dirty main filter.	Changing the main filter (see Chapter 9.1).
Monitoring electronics malfunction.	Send to a Festool service workshop for repair.
Wet extraction.	Functional reliability not affected, no actions required.

## 8 Working

### 8.1 Handling

**SysDoc SYSTAINER attachment system:** A SYSTAINER can be attached to the storage area using the four locking latches [6-1].

### 8.2 Extracting dry materials

  **CAUTION**

**Hazardous dust**  
**Damage to the respiratory passage**

- ▶ Always use a filter bag when extracting hazardous materials!
- ▶ Do not use the machine if the volumetric flow monitoring function is inactive.

**Observe the following** when extracting dust generated by operating electric power tools: If the exhaust air is discharged back into the room, the **air renewal rate L** within the room must be sufficient. The volume of air discharged back into the room must not exceed

50% of the fresh air volume flow (room volume  $V_R$  x air renewal rate  $L_W$ ). Observe all the relevant regional regulations.

**Remember:** A moist main filter clogs more quickly when extracting dry materials. Therefore, dry the main filter before extracting dust or replace the damp filter with a dry one.

### 8.3 Extracting fluids

Remove the filter bag before absorbing fluids (see section 7.8). The use of a special wet filter is recommended.

The dust extraction stops automatically when the maximum fill level is reached.

Dry main filter and container after wet suctioning.

 **CAUTION**

**Escaping foam and fluids**

- ▶ Switch off the machine immediately and empty the dirt trap.

## 8.4 After finishing work



Empty the mobile dust extractor after every use and clean if necessary.

- ▶ Switch off the mobile dust extractor and pull out the mains plug.
- ▶ Wind up the mains power cable.
- ▶ Empty the dirt trap.
- ▶ Close off the extractor opening [1-2] using the sealing plug [1-1].



### WARNING

#### Hazardous dust

#### Damage to the respiratory passage

- ▶ Wipe down the mobile dust extractor and clean all accessories thoroughly using the extractor (inside and out) before removing from the working area.
- ▶ Parts that you were not able to clean thoroughly must be sealed in an airtight plastic bag prior to transportation.
- ▶ Wear a dust mask!



The machine shall be stored indoors only.

- ▶ Place the mobile dust extractor in a dry room inaccessible to unauthorised users.

## 9 Maintenance and care



### WARNING

#### Risk of injury, electric shock

- ▶ Always pull the mains plug from the socket before performing any servicing and maintenance work.
- ▶ All maintenance and repair work which requires the motor housing to be opened must always be carried out by an authorised service workshop.



### WARNING

#### Electrostatic charges

#### Risk of explosion

- ▶ Cleaning, maintenance and servicing work may only be realised outside Zone 22.

Damaged safety devices and components must be properly repaired or replaced in a recognised specialist workshop, unless otherwise indicated in the operating manual.



**Customer service and repairs** must only be carried out by the manufacturer or service workshops: Find the nearest address at: [www.festool.com/service](http://www.festool.com/service)



Always use original Festool spare parts. Order no. at: [www.festool.com/service](http://www.festool.com/service)

#### Observe the following information:

- Dust-related inspection (e.g. for filter damage, tightness of the machine and function of the control devices) by the manufacturer or an instructed person at least once a year.
- During maintenance and repair work, all components that cannot be cleaned satisfactorily must be replaced. The old components must be sealed in impermeable plastic bags prior to disposal in compliance with applicable regulations for this type of waste.
- Provided maintenance personnel or other persons in the vicinity are not endangered, the user must dismantle and clean the machine prior to performing maintenance work. Appropriate precautionary measures include decontaminating the machine prior to disassembly, making provisions for locally filtered forced ventilation at the location of machine disassembly, cleaning the maintenance area and appropriate personal protective equipment.

### 9.1 Changing the filter element

#### NOTICE

#### Motor damage

- ▶ Never operate the extractor without a filter element fitted as the motor may become damaged.
- ▶ Open the locking clips [2-2] and remove the top section of the machine [2-1].
- ▶ Turn the top section of the machine so that the main filter is facing upwards (Fig.[7]).
- ▶ Fold over the lever [7-3] and remove the retainer. [7-2]

- ▶ Remove the used main filter and replace **[7-1]** with a new one.
- ▶ Dispose of the used filter in accordance with statutory regulations.
- ▶ Insert the retainer **[7-2]** and fold over the lever **[7-3]** until it engages.
- ▶ Replace the top section **[2-1]** and close the locking clips **[2-2]**.

### 9.2 Changing the cooling air filter [8]

Replace the cooling air filter if the mobile dust extractor switches off due to excess temperature and replace at least once a year.

- ⓘ We recommend that you always replace the cooling air filter together with the main filter.
- ▶ Unscrew the cooling air cover **[8-1]**.
- ▶ Remove the cooling air filter and replace with a new one!
- ▶ Close the cooling air cover.

### 9.3 Emptying the dust container

The dust container **[2-3]** can be emptied once the top section has been removed.

- ▶ After extracting fluids, clean the fill level sensors **[9-1]** regularly with a soft cloth and inspect for damage.

## 10 Accessories



### WARNING

#### Risk of explosion resulting from the use of unapproved accessories and spare parts

- ▶ For mobile dust extractors of design type 22 only accessories and spare parts approved by Festool especially for this purpose can be used - see listed consumables, accessories list and spare parts catalogue.

Use only original Festool accessories and Festool consumable material intended for this machine. These components are designed specifically for this machine. Using accessories and consumable material from other suppliers will most likely affect the quality of your results and limit warranty claims. Machine wear or your own personal workload may increase depending on the application. Protect yourself and your machine, and preserve your warranty claims by always using original Festool accessories and Festool consumable material!

The order numbers for the accessories and filters can be found in the Festool catalogue or on the Internet at "www.festool.com".

## 11 Environment



**Do not dispose of the device in household waste!** Recycle devices, accessories and packaging. Observe applicable national regulations.

**EU only:** In accordance with European Directive on waste electrical and electronic equipment and implementation in national law, used electric power tools must be collected separately and handed in for environmentally friendly recycling.

**Return used or faulty battery packs** to your local specialist retailer, Festool after-sales service or nearest public waste management facility (observe applicable regulations). Batteries must be discharged on return. Battery packs will then be recycled.

**EU only:** In accordance with the European Directive on batteries and implementation in national law, defective or used battery packs/batteries must be collected separately and handed in for environmentally friendly recycling.

**Information on REACH:** [www.festool.com/reach](http://www.festool.com/reach)

## Sommaire

1	Symboles.....	22
2	Consignes de sécurité.....	22
3	Caractéristiques techniques.....	24
4	Composants de l'appareil.....	24
5	Utilisation en conformité avec les instructions.....	24
6	Mise en service.....	25
7	Réglages.....	25
8	Mode de travail.....	27
9	Entretien et maintenance.....	28
10	Accessoires.....	29
11	Environnement.....	29

## 1 Symboles

Symbole Signification



Avertissement de danger



Avertissement contre le risque d'électrocution



Lire la notice / les instructions !



Lire la notice / les instructions !



Porter une protection respiratoire !



Ne pas jeter l'appareil avec les ordures ménagères.



**Avertissement !** L'appareil peut contenir des poussières nocives pour la santé !



Ne pas aspirer de poussière chaude ou autres sources d'étincelles. Ne pas utiliser avec des machines sources d'étincelles !

Zone 22 ✓

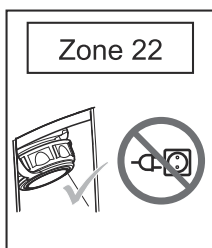

En zone 22, maintenir la prise fermée sur l'appareil !  
En zone 22, ne pas utiliser la prise sur l'appareil !

## 2 Consignes de sécurité



**⚠ Avertissement ! Veuillez lire toutes les consignes de sécurité et instructions.** Le non-respect des consignes d'avertissement et des instructions peut occasionner un choc électrique, un incendie et/ou des blessures graves.

**Conserver toutes les consignes de sécurité et notices d'instructions pour une référence future.**

- Cet appareil peut être utilisé par des personnes ayant des capacités physiques, sensorielles ou mentales limitées ou manquant d'expérience et de connaissance, lorsqu'elles sont sous surveillance ou bien qu'elles ont reçu une formation sur l'utilisation sûre de l'appareil et en comprennent les dangers qui en résultent. **Les enfants** devraient rester sous surveillance afin de s'assurer qu'ils ne jouent pas avec l'appareil.
- Avant toute utilisation, toutes les informations, instructions et formations sur l'utilisation de l'appareil et sur les matières pour lesquelles il est utilisé ainsi que sur le comportement sûr à adopter lors de l'évacuation du matériau aspiré doivent être fournies à l'opérateur.
- Respecter les prescriptions de sécurité pour les matériaux manipulés.



- **Avertissement :** l'appareil peut contenir des poussières nocives pour la santé. Seul un personnel spécialisé et portant un équipement de protection approprié est autorisé à effectuer des travaux de maintenance, de vidange et à changer les filtres.
- Utiliser l'appareil uniquement avec un système de filtres installé !



Lors de l'aspiration de poussières dépassant les valeurs limites ou de quantités considérables de poussières de hêtre ou de chêne, n'aspirer qu'une seule source de poussières (outil électrique ou outil pneumatique).

- **Risque d'explosion et d'incendie** : Pour les poussières ayant une énergie d'inflammation inférieure à 1 mJ, d'autres limitations des autorités du travail peuvent entrer en vigueur et doivent être respectées. Ne pas aspirer d'étincelles ou de poussières chaudes ; ne pas aspirer des liquides brûlants ou explosifs (par ex. essence, diluants) ne pas aspirer de liquides / substances solides corrosives (par ex. acides, lessives, solvants). Cet aspirateur est conçu pour l'aspiration de poussières de peintures.
- Ne pas endommager le câble de raccordement secteur (par ex. ne pas rouler sur le câble, ne pas l'arracher, ...). Le protéger contre la chaleur, les huiles et les arêtes vives. Ne pas tirer le connecteur de la prise de courant.
- Contrôler régulièrement le connecteur et le câble, et, en cas d'endommagement, faites les remplacer par un atelier de service après-vente agréé. Remplacer le câble de raccordement secteur uniquement par le type de câble indiqué dans la liste des pièces de rechange.
- Ne pas exposer l'appareil à la pluie.
- Pour des raisons de sécurité, exploiter l'appareil uniquement avec une prise de courant reliée à la terre.
- Utiliser la prise de courant sur l'appareil uniquement dans le but indiqué dans la notice d'utilisation.
- Utiliser uniquement des accessoires d'origine Festool.
- En cas de non-utilisation, ainsi que lors des travaux de maintenance et de nettoyage, débrancher le connecteur de la prise de courant.
- **Attention ! Pour éviter une charge électrostatique, ne nettoyez pas la machine avec un chiffon sec.** Utilisez un chiffon antistatique ou un chiffon humide.
- Les dépoussiéreurs du type 22 sont adaptés pour être utilisés avec des machines génératrices de poussières en zone 22. Il est essentiel de s'assurer qu'aucune source d'étincelles n'est aspirée. Pour les pièces de machine conductrices, dont les capots d'aspiration, et les pièces conductri-

ces des machines de la classe de protection II, procéder à une mise à la terre électrostatique. La mise à la terre électrostatique peut être accédée via le dépoussiéreur ou avec des moyens spécifiques.

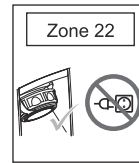

- **Risque d'explosion** : en zone 22, maintenir toujours la prise fermée sur l'appareil et ne pas l'utiliser.
- Inscrivez la machine dans votre documentation relative à la protection contre les explosions et contre l'incendie.
- En cas de feu mettre l'équipement immédiatement hors tension et prendre les mesures conformes aux directives de protection contre l'incendie.
- Ne pas soulever et transporter à l'aide d'un crochet de palan ou d'un engin de levage !
- L'appareil ne peut être utilisé que lorsque tous les filtres, dont le filtre pour l'air de refroidissement du moteur, sont présents et en parfait état.
- Ne pas brancher ou débrancher le câble en charge !
- En cas d'urgence (par ex. lors d'un court-circuit ou d'autres défauts électriques), débrancher l'appareil et tirer la fiche secteur.
- Cet appareil ne doit pas être utilisé par des personnes pouvant être sensibles à une décharge électrique (par ex. **des personnes avec stimulateur cardiaque**) étant donné qu'une charge statique de l'appareil ne peut être exclue.
- **Tenez compte de l'environnement de travail et veillez à votre sécurité et à celle des autres durant le transport ou l'utilisation de l'appareil.** Vous éviterez ainsi par ex. des risques de trébuchement sur le tuyau d'aspiration ou le câble secteur.
- Utiliser uniquement le tuyau d'aspiration Festool d'origine.
- **Tenez les films d'emballage hors de portée des enfants.** Sinon, ils risquent de s'étouffer.

### 3 Caractéristiques techniques

Aspirateurs		
Puissance absorbée		150 - 1100 W
Valeur de raccordement max. à la prise de l'appareil	UE CH ROK AUS CN	2500 W 1200 W 2200 W 1300 W 1100 W
Débit volumique (air) max., centrale d'aspiration		204 m <sup>3</sup> /h (3400 l/min)
Dépression max., centrale d'aspiration		23000 Pa
Surface filtrante		6318 cm <sup>2</sup>
Tuyau d'aspiration		D 27 mm x 3,5 m-AS
Longueur du câble de raccordement secteur		7,5 m
Valeur d'émission vibratoire		< 2,5 m/s <sup>2</sup>
Niveau de pression acoustique selon EN 60704-2-1 / Incertitude K		72 dB(A) / 3 dB
Degré de protection		IP 64
Volume de la cuve		48 l
Dimensions L x l x h		630 x 406 x 640 mm
Poids		19 kg
Température ambiante admise par le système en fonctionnement		-5 - 40 °C
Marquage ATEX		II 3D Ex tc IIIC T135°C Dc -5°C ≤ Ta ≤ 40°C
Numéro d'attestation d'examen de type		IBExU15ATEXB004

### 4 Composants de l'appareil

- [1-1] Bouchon
- [1-2] Orifice d'aspiration
- [1-3] Raccord d'air comprimé
- [1-4] Raccord pour satellite d'alimentation
- [1-5] Poignée
- [1-6] SysDoc
- [1-7] Poignée étrier SB-CT (accessoire)
- [1-8] Réglage du diamètre de tuyau
- [1-9] Interrupteur de l'appareil
- [1-10] Dispositif de régulation de la puissance d'aspiration
- [1-11] Prise d'appareil avec mise en marche automatique

[1-12] Agrafe de fermeture

[1-13] Cuve de collecte

[1-15] Frein

### 5 Utilisation en conformité avec les instructions

L'aspirateur est conforme aux prescriptions sur l'absorption et l'aspiration de poussières sèches et inflammables sur les machines et appareils en zone 22.

**CTM 48 E LE EC/B22 R1:** l'aspirateur est conforme aux prescriptions sur l'absorption et l'aspiration de poussières nocives pour la santé avec des valeurs limites de 0,1 mg/m<sup>3</sup> et de poussières de bois correspondant à la catégorie de poussières M, conformément à CEI 60335-2-69.



L'appareil est prévu pour être utilisé par des utilisateurs professionnels.

**CTL 48 E LE EC/B22 R1:** l'aspirateur est conforme aux prescriptions sur l'absorption et l'aspiration de poussières nocives pour la santé avec des valeurs limites de 1 mg/m<sup>3</sup> correspondant à la catégorie de poussières L, conformément à CEI 60335-2-69.

L'aspirateur est conforme aux prescriptions sur l'aspiration d'eau.

L'aspirateur est approprié, conformément à CEI 60335-1 et CEI 60335-2-69, pour des sollicitations élevées en utilisation industrielle.

L'appareil est prévu pour être utilisé par des utilisateurs professionnels.

L'aspirateur mobile n'est pas destiné à l'aspiration de poussières très explosives (par ex. explosifs), de liquides inflammables et de mélanges de poussières inflammables avec des liquides.

L'aspirateur mobile n'est pas conçu pour les appareils créant des étincelles.



L'utilisateur est responsable des dommages provoqués par une utilisation non conforme.

## 6 Mise en service



### AVERTISSEMENT

**Tension ou fréquence non admissible !**

**Risque d'accident**

- ▶ La tension et la fréquence d'alimentation électrique doivent être conformes aux indications de la plaque signalétique.
- ▶ En Amérique du nord, utilisez uniquement les outils Festool fonctionnant sous une tension de 120 V/60 Hz.

### 6.1 Première mise en service

- ▶ Ouvrir les clapets de fermeture **[2-2]** et retirer la partie supérieure de l'appareil **[2-1]**.
- ▶ Retirez les accessoires de la cuve de collecte **[2-3]** et de l'emballage !
- ▶ Insérer un sac filtre dans la cuve de collecte conformément aux exigences légales (voir chapitre 7.8).
- ▶ Remontez la partie supérieure **[2-1]** et fermez les agrafes de fermeture **[2-2]**.
- ▶ Montez l'enrouleur de câble sur la face arrière de l'aspirateur mobile (voir figure **[3]**).
- ▶ Placez le bouchon **[1-1]** sur l'orifice (voir photo **[1]**).

- ▶ Raccordez le tuyau d'aspiration à l'orifice d'aspiration **[1-2]**.

### 6.2 Marche/Arrêt

- ▶ Brancher la fiche secteur dans une prise de courant dotée d'une terre.



Les rallonges ne doivent pas être utilisées en zone 22.



### ATTENTION

**Risques de blessures dus à un démarrage incontrôlé des outils électriques**

- ▶ Avant de commuter l'interrupteur en position "AUTO" ou "MAN", s'assurer que l'outil électrique raccordé soit arrêté.

L'interrupteur **[1-9]** sert à allumer et éteindre l'appareil.

#### Position d'interrupteur "0"

La prise de l'appareil **[1-11]** est hors tension ; l'aspirateur mobile est désactivé.

#### Position d'interrupteur "MAN"

La prise de l'appareil **[1-11]** est sous tension ; l'aspirateur mobile démarre.

#### Position d'interrupteur "AUTO"

La prise de l'appareil **[1-11]** est sous tension ; l'aspirateur mobile démarre lors de la mise en marche de l'outil raccordé.

## 7 Réglages

### 7.1 Réglage du diamètre du tuyau

- ▶ Régler le diamètre du tuyau **[1-8]** conformément au diamètre de tuyau raccordé.



Ceci permet de garantir une mesure correcte du débit d'air dans le tuyau d'aspiration (voir chapitre Surveillance du débit).

### 7.2 Raccordement d'un outil électrique



### AVERTISSEMENT

**Risque d'explosion, risque de blessures**

- ▶ En zone 22, ne pas utiliser la prise de l'appareil !
- ▶ Respecter la valeur de raccordement max. à la prise de l'appareil (voir chapitre Caractéristiques techniques).
- ▶ Mettre l'outil électroportatif hors tension.

- ▶ Raccordement de l'outil électrique à la prise de l'appareil **[1-11]**.

### 7.3 Raccordement d'un outil pneumatique



#### AVERTISSEMENT

##### Risques de blessures

- ▶ Mettre l'outil pneumatique hors tension.

Avec le module pneumatique **[1-3]**, la mise en marche automatique de l'aspirateur mobile fonctionne également en combinaison avec des outils pneumatiques.

Nous recommandons le montage supplémentaire de l'unité d'alimentation VE (495886). L'unité d'alimentation filtre et huile l'air comprimé et permet de réguler la pression d'air. Une pièce de raccordement (454757) est disponible pour le raccordement d'outils pneumatiques Festool avec le système IAS.

Afin de garantir un fonctionnement irréprochable du dispositif d'enclenchement automatique, la pression de service de l'outil doit être de 6 bar.

### 7.4 Raccorder le satellite d'alimentation

Le raccord pour le satellite d'alimentation (EAA) **[1-4]** permet de relier l'aspirateur mobile avec le EAA pour coupler la mise en marche automatique de l'aspirateur mobile avec celle du EAA.

### 7.5 Régulation de la force d'aspiration

- ▶ sur le bouton tournant **[1-10]**.

### 7.6 Serrage du frein

Le déplacement involontaire de l'aspirateur mobile est empêché en rabattant le levier de frein **[1-15]**. Pour ce faire, soulever légèrement l'aspirateur mobile à l'avant et presser le levier de frein vers le bas, jusqu'à ce qu'il s'enclenche. Pour desserrer le frein, pressez le levier **[1-14]**.

### 7.7 Sécurité thermique

Afin de protéger l'appareil de toute surchauffe, une sécurité thermique désactive l'aspirateur

mobile avant d'atteindre une température critique.

- ▶ Afin de protéger l'appareil de toute surchauffe, une sécurité thermique désactive l'aspirateur mobile avant d'atteindre une température critique.
  - ▶ Débrancher l'aspirateur mobile et le laisser refroidir pendant env. 5 minutes.
  - ▶ Au besoin, remplacer le filtre à air de refroidissement (voir chapitre **9.2**).
- i** Si l'aspirateur mobile ne peut ensuite pas être remis en marche, consulter un atelier du service après-vente Festool.

### 7.8 Remplacement du sac filtre (SC-FIS-CT 48)

#### Retrait du sac filtre [4]

- ▶ Ouvrir les clapets de fermeture **[2-2]** et retirer la partie supérieure de l'appareil **[2-1]**.
- ▶ Retirez le sac filtre.
- ▶ Éliminez le sac filtre usagé conformément aux prescriptions légales.

#### Insertion du sac filtre [5]

- ▶ Insérez un nouveau sac filtre (SC-FIS-CT 48) (figure **[5]**). **Important** : Veillez à ce que le verrou s'enclenche.
- i** Assurez-vous de ne pas coincer le sac filtre entre la partie supérieure et la partie inférieure.
- ▶ Remontez la partie supérieure **[2-1]** et fermez les agrafes de fermeture **[2-2]**.

### 7.9 Surveillance du débit volumétrique

Si le débit d'air dans le tuyau d'aspiration chute sous 20 m/s, un signal d'avertissement acoustique retentit pour des raisons de sécurité.

Causes possibles	Élimination
Dispositif de régulation de la puissance d'aspiration <b>[1-10]</b> réglé sur une valeur trop faible.	Régler le dispositif de régulation de la puissance d'aspiration sur une valeur plus grande (voir chapitre <b>7.5</b> ).
Commutateur <b>[1-8]</b> non réglé sur le diamètre de tuyau raccordé.	Régler le diamètre de tuyau correct (voir chapitre <b>7.1</b> ).
Tuyau d'aspiration bouché ou plié.	Éliminer le colmatage ou le pli.
Sac filtre plein.	Insérer un nouveau sac filtre (voir chapitre <b>7.8</b> ).
Filtre principal encrassé.	Remplacer le filtre principal (voir chapitre <b>9.1</b> ).

Causes possibles	Élimination
Dysfonctionnement du système électronique de surveillance.	Faire éliminer le défaut par un atelier du service après-vente Festool.
Aspiration de liquides.	Sécurité de fonctionnement pas entravée, pas de mesure nécessaire.

## 8 Mode de travail

### 8.1 Manipulation

**Insert Systainer SysDoc** : un Systainer peut être fixé sur la surface de dépose au moyen des quatre fermetures à clips[6-1].

### 8.2 Aspiration de substances sèches



#### ATTENTION

##### Poussières nocives pour la santé

##### Lésions des voies respiratoires

- ▶ Utiliser un sac filtre lors de l'aspiration de substances nocives pour la santé !
- ▶ Utiliser l'appareil uniquement avec le système de surveillance du débit volumique activé.

**Respecter** le point suivant lors de l'aspiration de poussières générées par des outils électriques en fonctionnement :

Si l'air évacué est recyclé dans le local, un **taux de renouvellement d'air L** suffisant doit être présent dans le local. Afin de respecter les valeurs limites exigées, le débit volumique recyclé doit être au maximum de 50 % du débit volumique d'air frais (volume du local  $V_R$  x taux de renouvellement de l'air  $L_W$ ). Respecter également les prescriptions régionales.

**Attention** : un filtre principal humide se colmate plus rapidement lorsque des matières sèches sont aspirées. C'est pourquoi le filtre principal devrait être séché ou remplacé par un filtre sec avant l'aspiration de poussières.

### 8.3 Aspiration de liquides

Avant d'aspirer des liquides, retirez le sac filtre (voir chapitre 7.8). Nous recommandons l'utilisation d'un filtre spécial pour liquides.

Lorsque la hauteur de remplissage maximale est atteinte, le fonctionnement de l'aspirateur est interrompu automatiquement.

Après l'aspiration de liquides, laisser sécher le filtre principal et la cuve !



#### ATTENTION

##### Fuite de mousse et de liquides

- ▶ Arrêtez immédiatement l'appareil et vider la cuve de collecte.

### 8.4 Après le travail



Après chaque utilisation et chaque fois que cela est nécessaire, vider l'aspirateur mobile et le nettoyer.

- ▶ Mettre l'aspirateur hors tension et débrancher la fiche secteur.
- ▶ Enrouler le câble de raccordement secteur.
- ▶ Vidanger la cuve de collecte.
- ▶ Obturez l'orifice d'aspiration [1-2] à l'aide du bouchon [1-1].



#### AVERTISSEMENT

##### Poussières nocives pour la santé

##### Lésions des voies respiratoires

- ▶ Nettoyez entièrement l'aspirateur mobile et tous les accessoires par aspiration et en les essuyant (à l'intérieur et à l'extérieur), avant de le retirer de la zone contaminée.
- ▶ Les composants qui ne peuvent pas être entièrement nettoyés doivent être enfermés hermétiquement pour le transport dans un sac en plastique.
- ▶ Portez une protection respiratoire !



Ne stocker l'appareil qu'en intérieur.

- ▶ Déposer l'aspirateur mobile dans un local sec et protégé contre toute utilisation non autorisée.

## 9 Entretien et maintenance



### AVERTISSEMENT

#### Risques de blessures, décharge électrique

- ▶ Avant toute opération de maintenance ou d'entretien, toujours débrancher la fiche secteur de la prise de courant !
- ▶ Toutes les opérations de maintenance et de réparation nécessitant l'ouverture du boîtier du moteur doivent uniquement être effectuées par un atelier de service après-vente agréé.



### AVERTISSEMENT

#### Charge électrostatique

#### Risque d'explosion

- ▶ Le nettoyage, l'entretien et les travaux de service ne peuvent être effectués qu'en dehors de la zone 22 !

Sauf indication contraire dans le mode d'emploi, les dispositifs de protection et pièces endommagés doivent être réparés ou remplacés dans les règles de l'art par un atelier spécialisé agréé.



**Service après-vente et réparation** uniquement par le fabricant ou des ateliers de service après-vente : Pour trouver l'adresse la plus proche : [www.festool.fr/services](http://www.festool.fr/services)



Utiliser uniquement des pièces détachées Festool d'origine ! Réf. sur : [www.festool.fr/services](http://www.festool.fr/services)

#### Respecter les consignes suivantes :

- Au moins une fois par an, le fabricant ou une personne formée doit contrôler le système d'aspiration des poussières, par ex. bon état du filtre, étanchéité de l'appareil et fonctionnement des dispositifs de contrôle.
- Lors de l'exécution des travaux de maintenance et de réparation, tous les objets contaminés qui ne peuvent pas être nettoyés de façon satisfaisante doivent être éliminés. De tels objets doivent être éliminés

dans des sachets imperméables, en accord avec les prescriptions en vigueur pour l'élimination de tels déchets.

- Pour la maintenance, l'utilisateur doit démonter, nettoyer et effectuer la maintenance de l'appareil dans la mesure où cela est possible sans mettre en danger le personnel de maintenance ou d'autres personnes. L'épuration avant le démontage, l'entretien de la ventilation filtrée sur le lieu de démontage de l'appareil, le nettoyage de la zone de maintenance et l'équipement de protection adapté sont les mesures de précaution adaptées.

### 9.1 Remplacement du filtre principal

#### AVIS

#### Endommagement du moteur

- ▶ N'aspirez jamais alors que le filtre principal n'est pas monté : risque d'endommagement du moteur.
- ▶ Ouvrir les clapets de fermeture **[2-2]** et retirer la partie supérieure de l'appareil **[2-1]**.
- ▶ Tournez la partie supérieure de l'appareil de manière à ce que le filtre principal soit dirigé vers le haut (figure **[7]**).
- ▶ Relevez la poignée **[7-3]** et retirez le support **[7-2]**.
- ▶ Retirez le filtre principal usagé **[7-1]** et remplacez-le par un neuf.
- ▶ Éliminez le filtre principal usagé conformément aux prescriptions légales.
- ▶ Placez le support **[7-2]** et abaissez la poignée **[7-3]** jusqu'à ce qu'elle s'encliquette.
- ▶ Remontez la partie supérieure **[2-1]** et fermez les agrafes de fermeture **[2-2]**.

### 9.2 Remplacement du filtre à air de refroidissement [8]

En cas de désactivation de l'aspirateur mobile du fait de la température, remplacer le filtre à air de refroidissement (au moins une fois par an).

- ① Nous recommandons de toujours remplacer le filtre à air de refroidissement en même temps que le filtre principal.
- ▶ Dévisser le couvercle d'air de refroidissement **[8-1]**.
- ▶ Le retirer et le remplacer par un neuf !
- ▶ Fermer le couvercle d'air de refroidissement.

### 9.3 Vidage de la cuve de collecte

Après avoir retiré la partie supérieure, la cuve de collecte [2-3] peut être vidée.

- ▶ Après l'aspiration de liquides, nettoyez régulièrement les capteurs de niveau [9-1] à l'aide d'un chiffon doux et examinez leur état.

## 10 Accessoires



### AVERTISSEMENT

**Utilisation d'accessoires et pièces de rechange non homologués**

#### Risque d'explosion

- ▶ Pour les aspirateurs mobiles de type 22, seuls les accessoires et pièces de rechange homologués par Festool à cet effet doivent être utilisés - voir consommable indiqué, liste des accessoires et catalogue de pièces détachées.

Utilisez uniquement les accessoires Festool et consommables Festool d'origine prévus pour cette machine, car ces composants systèmes sont parfaitement adaptés les uns par rapport aux autres. Si vous utilisez des accessoires et consommables d'autres marques, la qualité du résultat peut être dégradée et les recours en garantie peuvent être soumis à des restrictions. L'usure de la machine ou votre charge personnelle peuvent augmenter selon chaque application. Pour cette raison, protégez-vous, votre machine et vos droits à la garantie en utilisant exclusivement des accessoires Festool et des consommables Festool d'origine !

Vous trouverez les références de commande des accessoires et des filtres dans votre catalogue Festool ou sur le site Internet "www.festool.com".

## 11 Environnement

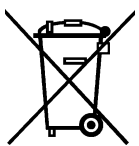

**Ne pas jeter l'appareil avec les ordures ménagères !** Éliminer l'appareil, les accessoires et les emballages de façon compatible avec l'environnement. Respecter les prescriptions nationales en vigueur.

**Uniquement UE :** d'après la directive européenne relative aux appareils électriques et électroniques usagés et sa transposition en droit national, les outils électriques usagés doivent être collectés à part et recyclés de manière écologique.

**Remettre les batteries usagées ou défectueuses** au commerce spécialisé, au service après-vente Festool ou aux installations de gestion de déchets publiques spécifiées (respecter les directives en vigueur). Les batteries doivent être rendues chargées. Les batteries sont ainsi acheminées vers un recyclage approprié.

**Uniquement UE :** d'après la directive européenne relative aux batteries et accumulateurs et sa transposition en droit national, les batteries/accumulateurs défectueux ou usagés doivent être collectés à part et recyclés de manière écologique.

**Informations à propos de REACH :** [www.festool.com/reach](http://www.festool.com/reach)

## Índice de contenidos

1	Símbolos.....	30
2	Indicaciones de seguridad.....	30
3	Datos técnicos.....	32
4	Componentes.....	32
5	Uso conforme a lo previsto.....	32
6	Puesta en servicio.....	33
7	Ajustes.....	33
8	Trabajo.....	35
9	Mantenimiento y cuidado.....	36
10	Accesorios.....	37
11	Medio ambiente.....	37

## 1 Símbolos

Sím- Significado  
bolo



Aviso de peligro general



Peligro de electrocución



Leer las instrucciones e indicaciones.



Leer las instrucciones e indicaciones.



¡Utilizar protección respiratoria!



No depositar en la basura doméstica.



**¡Advertencia!** ¡La herramienta puede contener polvo perjudicial para la salud!



No aspire polvo incandescente ni otras fuentes de ignición. No utilice en combinación con máquinas que puedan desprender chispas.

Zone 22 ✓

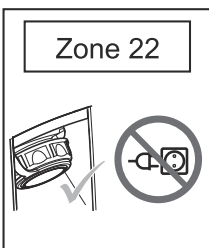

En la zona 22, mantener el enchufe de la máquina cerrado.

En la zona 22, no utilizar el enchufe de la máquina.

## 2 Indicaciones de seguridad



**Advertencia:** Lea todas las indicaciones de seguridad e instrucciones. Si no se cumplen debidamente las indicaciones de advertencia y las instrucciones, puede producirse una descarga eléctrica, quemaduras o lesiones graves.

**Guarde todas las indicaciones de seguridad e instrucciones para que sirvan de futura referencia.**

- Esta máquina puede ser utilizada por personas con las capacidades físicas, sensoriales o mentales disminuidas o con falta de experiencia y conocimientos si son vigiladas o han sido instruidas respecto al uso seguro de la máquina y comprenden los peligros derivados de la misma. Los **niños** no deben dejarse desatendidos con el fin de evitar que jueguen con la máquina.
- Antes de usarla, la persona que realiza el trabajo debe recibir información, instrucciones y formación sobre el manejo de la herramienta y las sustancias para las cuales está destinada, incluido el procedimiento seguro de eliminación del material recogido.
- Tenga en cuenta las indicaciones de seguridad aplicables a los materiales que se desea manipular.



- **Advertencia:** la herramienta puede contener polvo perjudicial para la salud. El mantenimiento, vaciado y cambio de filtro debe llevarlos a cabo únicamente personal cualificado autorizado con el equipamiento de protección adecuado.
- La herramienta debe utilizarse solo con el sistema de filtrado montado.



Cuando se aspiren polvos que sobrepasen los valores de concentración máxima o un volumen considerable de polvo de madera de roble o de haya, solo se debe aspirar una única fuente de polvo (herramienta eléctrica o neumática).

- **Riesgo de explosión e incendio:** Para polvo con una energía de ignición inferior a 1 mJ pueden aplicarse limitaciones adicionales establecidas por los organismos oficiales competentes en seguridad laboral; dichas

limitaciones deberán tenerse en cuenta. No aspire chispas ni polvo caliente; no aspire líquidos combustibles y explosivos (p. ej., gasolina o diluyentes); no aspire líquidos agresivos/sustancias sólidas (p. ej., ácidos, detergentes, disolventes). Este sistema móvil de aspiración es apropiado para la aspiración de polvo de pintura.

- No dañe el cable de conexión a la red eléctrica (p. ej., no lo pise, ni tire de él con fuerza...). Proteja el cable del calor, del aceite y de cantos afilados. No extraiga el enchufe de la toma de corriente tirando del cable.
- Compruebe el estado del enchufe y del cable con regularidad; en caso de que presenten daños, solicite su sustitución a un taller de servicio autorizado. Sustituya el cable de conexión a la red eléctrica por otro del tipo indicado en la lista de piezas de repuesto.
- No esponga la herramienta a la lluvia.
- Por motivos de seguridad, conecte la herramienta únicamente a tomas de corriente provistas de puesta a tierra.
- Utilice la caja de contacto de la herramienta solo para el fin especificado en las instrucciones.
- Utilice únicamente accesorios Festool originales.
- Desenchufe la herramienta en caso de no utilizarse o antes de realizar cualquier trabajo de mantenimiento y limpieza.
- **¡Atención! Para evitar una carga electrostática de la herramienta, esta no debe limpiarse con un paño seco.** Se debe utilizar en su lugar un paño antiestático o una bayeta húmeda.
- Los despolvadores del tipo 22 son aptos para conectar a máquinas que generen polvo en zona 22. Debe asegurarse de que no se aspire ningún componente que constituya una fuente de ignición. Las piezas conductoras de la máquina, incluidas las caperuzas de aspiración, y las piezas conductoras de máquinas de clase de protección II deben dotarse de puesta a tierra electrostática. La puesta a tierra electro-

stática puede realizarse mediante el despolvador o con medios especiales para la puesta a tierra electrostática.

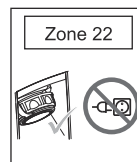

- **Peligro de explosión:** en la zona 22 mantener siempre el enchufe de la máquina cerrado y no utilizarlo.
- Registre la máquina en la documentación sobre protección contra explosiones e incendios.
- En caso de incendio, dejar el equipo inmediatamente sin corriente y adoptar las medidas oportunas siguiendo las normas sobre protección contra incendios.
- No está permitido elevarla ni transportarla con el gancho de una grúa o con un sistema de elevación.
- La máquina solo se puede poner en funcionamiento si están colocados todos los filtros, incluido el filtro del aire de refrigeración del motor, y estos no presentan daños.
- No conecte ni desconecte el cable bajo carga.
- En caso de emergencia (p. ej., cortocircuito u otro fallo eléctrico), desconecte la máquina y desenchúfela.
- Dado que no se puede descartar que esta herramienta genere una carga estática, no debe ser utilizada por personas que pudieran sufrir reacciones a descargas eléctricas (p. ej., **personas con marcapasos**).
- **Tenga en cuenta el entorno de trabajo y preste atención a su propia seguridad y a la de terceros al transportar el dispositivo o al trabajar con él.**  
De este modo, evitará el riesgo de tropiezos, p. ej., con el tubo flexible de aspiración o la conducción de red.
- Utilice solo el tubo flexible de aspiración original de Festool.
- **Mantenga las láminas de embalaje fuera del alcance de los niños.**  
Existe peligro de asfixia.

### 3 Datos técnicos

Sistemas móviles de aspiración		
Consumo de potencia		150 - 1100 W
Consumo nominal máx. de la caja de contacto de la máquina	EU	2500 W
	CH	1200 W
	ROK	2200 W
	AUS	1300 W
	CN	1100 W
Caudal de aire (volumen) máx., turbina		204 m <sup>3</sup> /h (3400 l/min)
Depresión máx., turbina		23000 Pa
Superficie del filtro		6318 cm <sup>2</sup>
Tubo flexible de aspiración		D 27 mm x 3,5 m-AS
Longitud de la línea de conexión a la red		7,5 m
Valor de emisión de oscilaciones		2,5 m/s <sup>2</sup>
Nivel de intensidad sonora según EN 60704-2-1 / Factor de inseguridad K		72 dB(A) / 3 dB
Tipo de protección		IP 64
Capacidad del depósito		48 l
Dimensiones (L x An x Al)		630 x 406 x 640 mm
Peso		19 kg
Temperatura ambiente admisible durante el funcionamiento		-5-40 °C
Identificación ATEX		II 3D Ex tc IIIC T135 °C Dc -5 °C ≤ Ta ≤ 40 °C
Número de certificado de examen de tipo		IBExU15ATEXB004

### 4 Componentes

- [1-1] Tapón obturador
- [1-2] Orificio de aspiración
- [1-3] Conexión de aire comprimido
- [1-4] Conexión para cabezal de aspiración
- [1-5] Empuñadura
- [1-6] SysDoc
- [1-7] Asa de empuje SB-CT (accesorios)
- [1-8] Ajuste del diámetro del tubo flexible
- [1-9] Interruptor
- [1-10] Regulación de la capacidad de aspiración
- [1-11] Caja de contacto de la máquina con conexión automática

[1-12] Pinzas de cierre

[1-13] Depósito para la suciedad

[1-15] Freno

### 5 Uso conforme a lo previsto

El sistema móvil de aspiración está indicado conforme a las normas para succionar y aspirar polvos secos y combustibles en máquinas y herramientas en la zona 22.

**CTM 48 E LE EC/B22 R1:** el sistema móvil de aspiración está indicado conforme a las normas para succionar y aspirar polvo perjudicial para la salud de un valor límite de hasta 0,1 mg/m<sup>3</sup> y polvo de madera correspondiente a la clase de polvo 'M' según IEC 60335-2-69.

La herramienta está diseñada para usuarios profesionales.



**CTL 48 E LE EC/B22 R1:** el sistema móvil de aspiración está indicado conforme a las normas para succionar y aspirar polvo perjudicial para la salud de un valor límite de hasta 1 mg/m<sup>3</sup> correspondiente a la clase de polvo 'L' según IEC 60335-2-69.

Este sistema móvil de aspiración ha sido diseñado conforme a las normas para aspirar agua.

Además, el sistema móvil de aspiración es apropiado para proporcionar un alto rendimiento en aplicaciones profesionales conforme a las normas IEC 60335-1 e IEC 60335-2-69.

La herramienta está diseñada para usuarios profesionales.

El sistema móvil de aspiración no es apto para succionar polvo con un alto grado de riesgo de explosión (p. ej., materiales explosivos), líquidos combustibles y mezclas de polvos combustibles con líquidos.

El sistema móvil de aspiración no es apto para máquinas en las que se generen fuentes de ignición.



El usuario será responsable de cualquier utilización indebida.

## 6 Puesta en servicio



### ADVERTENCIA

#### Tensión o frecuencia no permitida

##### Peligro de caída

- La tensión de red y la frecuencia de la red eléctrica deben coincidir con los datos que figuran en la placa de tipo.
- En Norteamérica sólo las máquinas Festool pueden utilizarse con una tensión de 120 V/60 Hz.

### 6.1 Primera puesta en servicio

- Abra los enganches de sujeción [2-2] y retire la parte superior del aparato [2-1].
- ¡Retire los accesorios del depósito para la suciedad [2-3] y el embalaje!
- Coloque una bolsa filtrante en el depósito para suciedad conforme a los requisitos legales (véase el capítulo 7.8).
- Vuelva a colocar la parte superior [2-1] y cierre las pinzas correspondientes [2-2].
- Monte el enrollables en la parte trasera del sistema móvil de aspiración (véase la figura [3]).
- Inserte el tapón obturador [1-1] en la placa (véase la figura [1]).

- Conectar el tubo flexible de aspiración a la abertura de aspiración [1-2].

### 6.2 Conexión y desconexión

- Conectar el enchufe a una caja de contacto con protección de puesta a tierra.



Los cables alargadores no se pueden utilizar en zona 22.



### ATENCIÓN

#### Peligro de lesiones a causa de herramientas eléctricas sin control

- Antes de girar el interruptor a la posición "AUTO" o "MAN", asegúrese de que la herramienta eléctrica conectada esté apagada.

El interruptor [1-9] se utiliza como interruptor de conexión y desconexión.

#### Posición "0" del interruptor

La caja de contacto de la máquina [1-11] no recibe corriente, el sistema móvil de aspiración está apagado.

#### Posición "MAN" del interruptor

La caja de contacto de la máquina [1-11] es conductora de corriente, el sistema móvil de aspiración arranca.

#### Posición "Auto" del interruptor

La caja de contacto de la máquina [1-11] es conductora de corriente, el sistema móvil de aspiración arranca al encender la herramienta conectada.

## 7 Ajustes

### 7.1 Ajuste del diámetro del tubo flexible

- Adapte el ajuste del diámetro del tubo flexible [1-8] al diámetro del tubo flexible conectado.



De este modo se garantiza que la velocidad del aire en el tubo flexible de aspiración sea correcta (véase el capítulo "Control del caudal de aire").

### 7.2 Conexión de la herramienta eléctrica



### ADVERTENCIA

#### Peligro de explosión, peligro de lesiones

- Los enchufes de la máquina no pueden utilizarse en la zona 22.
- Observar el consumo nominal máximo en la caja de contacto de la máquina (véase el capítulo "Datos técnicos").
- Desconectar la herramienta eléctrica.

- Conectar la herramienta eléctrica a la caja de contacto de la máquina **[1-11]**.

### 7.3 Conexión de la herramienta neumática



#### ADVERTENCIA

##### Peligro de lesiones

- Desconectar la herramienta neumática.

Con el módulo neumático **[1-3]**, la conexión automática del sistema móvil de aspiración también funciona en combinación con herramientas neumáticas.

Asimismo, recomendamos el montaje adicional de la unidad de alimentación VE (495886). La unidad de alimentación filtra y engrasa el aire comprimido y permite regular la presión neumática. Para conectar herramientas neumáticas de Festool con el sistema IAS se requiere una pieza de empalme IAS (454757).

A fin de garantizar un buen funcionamiento de la conexión automática, la presión de servicio de la herramienta debe ser de 6 bar.

### 7.4 Conexión del cabezal de aspiración

Con la conexión para el cabezal de aspiración (EAA) **[1-4]** también puede conectar el sistema móvil de aspiración al EAA para acoplar la conexión automática del sistema a la del EAA.

### 7.5 Regulación de la capacidad de aspiración

- En el botón giratorio **[1-10]**.

### 7.6 Bloqueo del freno

El sistema móvil de aspiración se puede bloquear accionando la palanca de freno **[1-15]**. Para ello, levantar ligeramente el sistema móvil de aspiración por la parte delantera y presionar la palanca de freno hacia abajo hasta que enclave. Presione la palanca para soltar el freno **[1-14]**.

### 7.7 Protector contra sobretemperatura

A fin de proteger el sistema móvil de aspiración ante un sobrecalentamiento, el protector con-

tra sobretemperatura desconecta la herramienta antes de alcanzar una temperatura crítica.

- A fin de proteger el sistema móvil de aspiración ante un sobrecalentamiento, el protector contra sobretemperatura desconecta la herramienta antes de alcanzar una temperatura crítica.
- Apague el sistema móvil de aspiración y déjelo enfriar durante aprox. 5 minutos.
- En caso necesario, cambie el filtro del aire de refrigeración (véase el capítulo **9.2**).

**i** Si el sistema móvil de aspiración no puede volverse a encender, consulte a un taller de servicio de Festool.

### 7.8 Sustitución de la bolsa filtrante (SC-FIS-CT 48)

#### Extracción de la bolsa filtrante [4]

- Abra los enganches de sujeción **[2-2]** y retire la parte superior del aparato **[2-1]**.
- Retire la bolsa filtrante.
- Elimine la bolsa filtrante usada teniendo en cuenta las disposiciones vigentes aplicables.

#### Colocación de la bolsa filtrante [5]

- Coloque una nueva bolsa filtrante (SC-FIS-CT 48) (figura **[5]**). **Importante:** Asegúrese de que el pestillo se enclave.

**i** Asegúrese de que la bolsa filtrante no se enganche entre las partes superior e inferior.

- Vuelva a colocar la parte superior **[2-1]** y cierre las pinzas correspondientes **[2-2]**.

### 7.9 Control del caudal de aire

Por motivos de seguridad, si la velocidad del aire en el tubo flexible de aspiración desciende por debajo de 20 m/s, suena una señal acústica de advertencia.

Posibles causas	Solución
Regulación de la capacidad de aspiración <b>[1-10]</b> ajustada a un valor demasiado bajo.	Ajuste la regulación de la capacidad de aspiración a un valor superior (véase el capítulo <b>7.5</b> ).
Botón giratorio <b>[1-8]</b> no ajustado al diámetro del tubo flexible conectado.	Ajuste el diámetro correcto del tubo flexible (véase el capítulo <b>7.1</b> ).
El tubo flexible de aspiración está atascado o doblado.	Eliminar el atasco o la dobladura.

Posibles causas	Solución
La bolsa filtrante está llena.	Coloque una nueva bolsa filtrante (véase el capítulo 7.8).
Filtro principal sucio.	Cambie el filtro principal (véase el capítulo 9.1).
El control electrónico no funciona.	Encargar la reparación a un taller de servicio de Festool.
Aspirado en mojado.	No afecta a la fiabilidad funcional, no es necesario tomar medidas.

## 8 Trabajo

### 8.1 Manejo

**Bandeja SysDoc para Systainer:** en la superficie para depositar objetos se puede fijar un Systainer mediante los cuatro cierres rápidos [6-1].

### 8.2 Aspiración de sustancias secas



#### ATENCIÓN

##### Polvo perjudicial para la salud

##### Daños en las vías respiratorias

- ¡Utilice una bolsa filtrante para aspirar sustancias perjudiciales para la salud!
- Utilice la herramienta solo con el control del caudal de aire en funcionamiento.

**Tenga en cuenta** cuando aspire el polvo que se desprende de las herramientas eléctricas en funcionamiento:

Si el aire de salida refluye a la misma habitación, debe darse en esta un **nivel de renovación del aire L** suficiente. Con objeto de mantener los valores límite exigidos, el caudal de aire que refluye debe ser como máximo el 50% del caudal de aire fresco (volumen en el ambiente  $V_R \times$  nivel de renovación del aire  $L_w$ ). Respete además las disposiciones regionales.

**Atención:** un filtro principal húmedo se obstruye más rápidamente al aspirar sustancias secas. Por ese motivo, es aconsejable dejar secar el filtro principal o sustituirlo por uno seco antes de aspirar polvo.

### 8.3 Aspiración de líquidos

Retire la bolsa filtrante antes de aspirar líquidos (véase el capítulo 7.8). Se recomienda utilizar un filtro húmedo especial para aspirar líquidos.

Cuando se alcanza el nivel de llenado máximo, la aspiración se interrumpe automáticamente. Tras aspirar en mojado, limpiar el filtro principal y el depósito.



#### ATENCIÓN

##### Salida de espuma o líquidos

- Desconecte la máquina de inmediato y vacíe el depósito para suciedad.

### 8.4 Al finalizar el trabajo



Vacíe y limpie el sistema móvil de aspiración después de cada uso y siempre que sea necesario.

- Desconectar el sistema de aspiración móvil y extraer el enchufe.
- Enrollar el cable de conexión a la red eléctrica.
- Vaciar el depósito para suciedad.
- Cierre el orificio de aspiración [1-2] con el tapón obturador [1-1].



#### ADVERTENCIA

##### Polvo perjudicial para la salud

##### Daños en las vías respiratorias

- Limpie el sistema móvil de aspiración y todos los accesorios aspirándolos y limpiándolos a fondo (por dentro y por fuera), antes de retirarlo de la zona de trabajo.
- Las piezas que no puedan limpiarse completamente se deben transportar dentro de una bolsa de plástico hermética.
- ¡Utilice una mascarilla de protección!



Guarde esta herramienta solo en espacios interiores.

- Guardar el sistema móvil de aspiración en un lugar seco y protegido contra un uso no autorizado.

## 9 Mantenimiento y cuidado



### ADVERTENCIA

#### Peligro de lesiones y electrocución

- ▶ Desconecte el enchufe de la red antes de realizar cualquier trabajo de mantenimiento o de conservación.
- ▶ Todos los trabajos de mantenimiento y reparación que exijan abrir la carcasa del motor tan solo pueden ser llevados a cabo por un taller autorizado.



### ADVERTENCIA

#### Carga electrostática

#### Peligro de explosión

- ▶ Los trabajos de limpieza, mantenimiento y reparación solo deben efectuarse fuera de la zona 22.

Los dispositivos de protección y las piezas que presenten daños deben ser reparados o sustituidos conforme a lo prescrito por un taller especializado autorizado, a menos que se especifique de otro modo en el manual de instrucciones.



**El servicio de atención al cliente y de reparaciones** solo está disponible a través del fabricante o los talleres de reparación: Dirección más cercana en: [www.festool.es/service](http://www.festool.es/service)

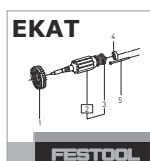

Utilice únicamente piezas de recambio Festool originales. Referencia en: [www.festool.es/service](http://www.festool.es/service)

#### Tener en cuenta las siguientes advertencias:

- El fabricante o una persona capacitada debe realizar un control técnico del polvo al menos una vez al año (p. ej., para comprobar posibles daños del filtro, la estanqueidad de la herramienta y el correcto funcionamiento de los dispositivos de control).
- Al efectuar los trabajos de mantenimiento y reparación se deben eliminar todas las piezas sucias que no se puedan limpiar de forma satisfactoria. Estas piezas deben eliminarse en bolsas estancas en cumplimiento

con las disposiciones vigentes para la eliminación de este tipo de residuos.

- Para el mantenimiento por parte del usuario, la herramienta se deberá desmontar, limpiar y mantener, siempre que ello sea realizable, sin someter al personal de mantenimiento u otras personas a posibles riesgos. Unas medidas de precaución adecuadas incluyen la descontaminación antes del desmontaje, tomar precauciones para efectuar la purga de aire forzada y filtrada en el mismo lugar donde se desmonta la herramienta, realizar la limpieza de la zona de mantenimiento y usar el equipamiento de protección personal adecuado.

### 9.1 Cambio del filtro principal

#### AVISO

#### Daños en el motor

- ▶ El motor puede provocar daños si se aspira sin tener un filtro principal montado.
- ▶ Abra los enganches de sujeción **[2-2]** y retire la parte superior del aparato **[2-1]**.
- ▶ Gire la parte superior de la herramienta de manera que el filtro principal quede orientado hacia arriba (figura**[7]**).
- ▶ Mueva la palanca **[7-3]** y extraiga el soporte **[7-2]**.
- ▶ Extraiga el filtro principal usado **[7-1]** y sustitúyalo por uno nuevo.
- ▶ Deseche el filtro principal usado teniendo en cuenta las leyes aplicables.
- ▶ Inserte el soporte **[7-2]** y mueva la palanca **[7-3]** hasta que se enclave.
- ▶ Vuelva a colocar la parte superior **[2-1]** y cierre las pinzas correspondientes **[2-2]**.

### 9.2 Cambio del filtro del aire de refrigeración [8]

Cambie el filtro del aire de refrigeración al menos una vez al año y siempre que sea preciso desconectar el sistema móvil de aspiración debido a las temperaturas.

- ① Recomendamos cambiar el filtro del aire de refrigeración siempre junto con el filtro principal.
- ▶ Desenrosque la tapa del aire de refrigeración **[8-1]**.
- ▶ Retire el filtro y sustitúyalo por uno nuevo.
- ▶ Cierre la tapa.

### 9.3 Vaciado del depósito para la suciedad

Una vez extraída la parte superior, se puede vaciar el depósito para la suciedad **[2-3]**.

- Después de aspirar líquidos, limpie regularmente los sensores del nivel de llenado **[9-1]** con un paño suave y compruebe si presentan daños.

## 10 Accesorios



### ADVERTENCIA

#### Uso de piezas de recambio y accesorios no autorizados

##### Peligro de explosión

- Para los sistemas móviles de aspiración del tipo 22 solo se pueden utilizar las piezas de recambio y los accesorios autorizados específicamente por Festool (véase el material de consumo especificado, la lista de piezas de recambio y el catálogo de repuestos).

Utilice únicamente los accesorios Festool originales y el material de consumo Festool diseñados para esta máquina, puesto que los componentes de este sistema están óptimamente adaptados entre sí. La utilización de accesorios y material de consumo de otros fabricantes puede afectar a la calidad de los resultados de trabajo y conllevar una limitación de los derechos de la garantía. El desgaste de la máquina o de su carga personal puede variar en función de la aplicación. Utilice únicamente accesorios originales y material de consumo de Festool para su propia protección y la de la máquina, así como de los derechos de la garantía.

Los números de pedido de los accesorios y filtros figuran en el catálogo de Festool o en la dirección de Internet [www.festool.com](http://www.festool.com).

## 11 Medio ambiente



**No desechar con la basura doméstica.** Reciclar las herramientas, accesorios y embalajes de forma respetuosa con el medio ambiente. Respetar las disposiciones nacionales vigentes.

**Solo UE:** según la Directiva europea sobre aparatos eléctricos y electrónicos usados y su transposición a la legislación nacional, las herramientas eléctricas usadas deben recogerse por separado y reciclarse de forma respetuosa con el medio ambiente.

**Las baterías agotadas o defectuosas** deben devolverse a un comercio especializado, al Servi-

cio de Atención al Cliente de Festool o a los centros públicos de eliminación de residuos (obsérvese la normativa vigente del país). Las baterías deben estar descargadas cuando se devuelvan. Las baterías deben reciclarse según la normativa vigente.

**Solo UE:** de acuerdo con la directiva europea sobre baterías y acumuladores y su transposición a la legislación nacional, las baterías/acumuladores defectuosos o usados deben recogerse por separado y reciclarse de forma respetuosa con el medio ambiente.

#### Información sobre REACH:

[www.festool.com/reach](http://www.festool.com/reach)

## Sommario

1	Simboli.....	38
2	Avvertenze per la sicurezza.....	38
3	Dati tecnici.....	40
4	Elementi dell'utensile.....	40
5	Utilizzo conforme.....	40
6	Messa in funzione.....	41
7	Impostazioni.....	41
8	Lavoro.....	43
9	Cura e manutenzione.....	43
10	Accessori.....	44
11	Ambiente.....	45

## 1 Simboli

Sim- Significato  
bolo



Avvertenza di pericolo generico



Avvertenza sulle scariche elettriche



Leggere le istruzioni e le avvertenze!



Leggere le istruzioni e le avvertenze!



Indossare un dispositivo di protezione delle vie respiratorie.



Non smaltire tra i rifiuti domestici.



**Attenzione!** L'apparecchio può contenere polveri nocive alla salute!



Non prelevare polvere incandescente o altre fonti a rischio di incendio. Non impiegare in combinazione con macchine che producono scintille!

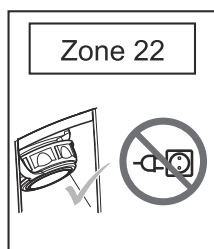
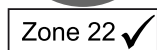

Nella zona 22 tenere chiusa la presa sull'apparecchio!

Nella zona 22 non utilizzare la presa sull'apparecchio!

## 2 Avvertenze per la sicurezza



**Attenzione! Leggere tutte le avvertenze per la sicurezza e le indicazioni.** Eventuali errori nell'osservanza delle avvertenze e delle indicazioni possono provocare scosse elettriche, incendi e/o gravi lesioni.

**Conservate tutte le avvertenze di sicurezza e i manuali per riferimenti futuri.**

- L'utilizzo del presente apparecchio è consentito anche a persone inesperte in materia o con capacità fisiche, sensoriali o mentali limitate, purché assistite durante le operazioni o istruite riguardo all'utilizzo sicuro e ai pericoli risultanti. **bambini** vanno opportunamente sorvegliati affinché non giochino con l'apparecchio.
- Prima dell'uso gli operatori devono essere informati, istruiti e addestrati sull'utilizzo dell'apparecchio e delle sostanze per le quali deve essere utilizzato, nonché sul procedimento sicuro da seguire per lo smaltimento del materiale aspirato.
- Seguire le avvertenze di sicurezza in vigore per i materiali da lavorare.



- **Attenzione:** l'apparecchio può contenere polveri nocive alla salute. Le operazioni di manutenzione, svuotamento e sostituzione dei filtri deve essere effettuata esclusivamente da personale autorizzato munito di dispositivi di protezione individuale adatti.
- Usare l'apparecchio solo con il sistema filtrante installato!



Quando si aspirano polveri oltre il valore limite o costituite in misura considerevole da polvere di legno di quercia o di faggio, aspirare solo polveri provenienti da un'unica sorgente (attrezzo elettrico o pneumatico).

- **Pericolo di esplosione e di incendio:** Per le polveri con energia d'innescio inferiore a 1 mJ possono esservi limitazioni da parte delle autorità competenti in materia di lavoro, che vanno rispettate. Non aspirare scintille o polveri roventi, non aspirare liquidi infiammabili ed esplosivi (come benzina, diluenti); non aspirare liquidi aggressivi/sostanze solide (ad es. acidi, soluzioni alcaline, solventi). Questa unità mobile d'a-

spirazione è adatta per aspirare polveri di vernice.

- Non danneggiare il cavo di collegamento alla rete (non pestare il cavo, né utilizzarlo per spostare l'apparecchio). Proteggete dal calore, dall'olio e dagli spigoli vivi. Non sfilate la spina dalla presa tirando il cavo.
- Controllate regolarmente la spina e il cavo e fateli sostituire, se danneggiati, in un'officina autorizzata. Sostituite il cavo di collegamento alla rete soltanto con un altro cavo del tipo indicato.
- Non esponete l'apparecchio alla pioggia.
- Per motivi di sicurezza l'apparecchio deve essere allacciato esclusivamente ad una presa di corrente collegata a terra.
- Utilizzate la presa di corrente sull'apparecchio soltanto per lo scopo indicato nelle istruzioni per l'uso.
- Utilizzate soltanto accessori originali Festool.
- Sfilate sempre la spina dalla presa in caso di non utilizzo e prima di eseguire qualsiasi operazione di manutenzione e di pulizia.
- **Attenzione! Per evitare le cariche elettrostatiche, non pulire l'utensile con un panno asciutto.** Usare un panno antistatico o un panno inumidito.
- Gli aspirapolvere con tipo di costruzione 22 sono adatti al collegamento su macchine che producono polvere in zona 22. Accertarsi che non vengano aspirate fonti di innesco. I componenti conduttivi delle macchine, ivi incluse le cappe di aspirazione e i componenti conduttivi delle macchine con classe di protezione II devono avere una messa a terra elettrostatica. La messa a terra elettrostatica può essere ottenuta con depolveratori o con altri strumenti appositi.

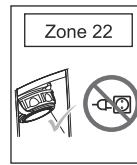

- **Pericolo di esplosione:** Nella zona 22 tenere sempre chiusa la presa sull'apparecchio e non utilizzarla.
- Registrare l'apparecchio nella documentazione relativa alle misure di protezione contro il pericolo di esplosioni e incendi.
- In caso di incendio, togliere immediatamente la corrente dall'impianto e intraprendere le misure previste dalle procedure antincendio.
- Non sollevare o trasportare l'apparecchio con ganci da gru o altri dispositivi di sollevamento!
- Azionare l'utensile soltanto se tutti i filtri, ivi inclusi i filtri per l'aria di raffreddamento motore, sono in uso e non danneggiati.
- Non connettere o disconnettere i cavi sotto carico.
- In caso di emergenza (ad es. in caso di corto circuito o altri guasti elettrici), spegnere l'utensile ed estrarre la spina dalla presa di rete.
- L'utilizzo del presente utensile non è consentito a persone che potrebbero reagire in modo sensibile a una scossa elettrica (ad es. **portatori di pacemaker**), poiché non si può escludere una carica elettrostatica dell'utensile.
- **Tenere in considerazione l'ambiente di lavoro e durante il trasporto o il lavoro con l'utensile prestare attenzione a se stessi e a terzi.**  
Quindi evitare ad es. il rischio di inciampare a causa di un tubo di aspirazione o un cavo di rete.
- Utilizzare esclusivamente tubi flessibili per l'aspirazione originali Festool.
- **Tenere le pellicole d'imballaggio fuori dalla portata dei bambini.**  
Sussiste pericolo di asfissia.

### 3 Dati tecnici

Unità mobili d'aspirazione		
Assorbimento elettrico		150 - 1100 W
Potenza max della presa dell'apparecchio.	EU	2500 W
	CH	1200 W
	ROK	2500 W
	AUS	1300 W
	CN	1100 W
Portata (aria) max., turbina		204 m <sup>3</sup> /h (3400 l/min)
Depressione max., turbina		23000 Pa
Superficie filtrante		6318 cm <sup>2</sup>
Tubo d'aspirazione		D 27 mm x 3,5 m-AS
Lunghezza del cavo di rete		7,5 m
Valore di emissione delle vibrazioni		<2,5 m/s <sup>2</sup>
Livello di pressione sonora secondo EN 60704-2-1 / Incertezza K		72 dB(A) / 3 dB
Tipo di protezione		IP 64
Contenuto serbatoio		48 l
Misure L x P x H		630 x 406 x 640 mm
Peso		19 kg
Temperature ammesse durante il funzionamento		-5 - 40 °C
Marchio ATEX		II 3D Ex tc III C T135°C Dc -5°C ≤ Ta ≤ 40°C
Numero di certificazione del prototipo		IBExU15ATEXB004

### 4 Elementi dell'utensile

- [1-1]** Tappo
- [1-2]** Apertura d'aspirazione
- [1-3]** Connettore per aria compressa
- [1-4]** Connettore per unità di servizio/aspirazione
- [1-5]** Impugnatura
- [1-6]** SysDoc
- [1-7]** Staffa scorrevole SB-CT (accessorio)
- [1-8]** Regolazione del diametro del tubo flessibile
- [1-9]** Interruttore dell'apparecchio
- [1-10]** Regolazione della forza d'aspirazione
- [1-11]** Presa dell'apparecchio con accensione automatica

**[1-12]** Graffa di chiusura

**[1-13]** Serbatoio di contenimento

**[1-15]** Freno

### 5 Utilizzo conforme

L'unità mobile di aspirazione è omologata per l'aspirazione di polveri secche e infiammabili su macchine e apparecchiature nella zona 22.

**CTM 48 E LE EC/B22 R1:** l'unità mobile di aspirazione è omologata per l'aspirazione di polveri nocive per la salute con valori soglia fino a 0,1 mg/m<sup>3</sup> e di polveri di legno che rientrano nella classe di polvere "M" ai sensi della normativa IEC 60335-2-69.

Il dispositivo è destinato all'utilizzo da parte di utenti e artigiani professionisti.

**CTL 48 E LE EC/B22 R1:** l'unità mobile di aspirazione è omologata per l'aspirazione di polveri nocive per la salute con valori soglia fino a 1



mg/m<sup>3</sup> che rientrano nella classe di polvere "L" ai sensi della normativa IEC 60335-2-69.

L'unità mobile d'aspirazione è concepita per l'aspirazione di acqua.

Ai sensi delle normative IEC 60335-1 e IEC 60335-2-69, l'unità mobile d'aspirazione è adatta alle maggiori sollecitazioni dovute all'uso industriale.

Il dispositivo è destinato all'utilizzo da parte di utenti e artigiani professionisti.

L'unità mobile di aspirazione non è adatta all'aspirazione di polveri con elevato rischio d'esplosione (ad es. esplosivi), liquidi infiammabili e miscele di polveri infiammabili e liquidi.

L'unità mobile di aspirazione non è adatta per gli utensili se vengono generate fonti d'innesco.



Il proprietario risponde dei danni in caso di uso non appropriato dell'attrezzo.

## 6 Messa in funzione



### AVVERTENZA

#### Tensione o frequenza non ammesse!

##### Pericolo di incidenti

- ▶ La tensione di rete o la frequenza della sorgente elettrica devono coincidere con le indicazioni sulla targhetta.
- ▶ In America settentrionale è consentito esclusivamente l'impiego di utensili Festool con tensione 120 V/60 Hz.

### 6.1 Prima messa in funzione

- ▶ **[2-2]**Aprire le clip e togliere la parte superiore **[2-1]**.
- ▶ Togliete gli accessori e dall'imballaggio dello sporco **[2-3]**!
- ▶ Applicare un sacchetto filtro secondo i requisiti di legge nei serbatoi di contenimento (vedere capitolo 7.8).
- ▶ Appoggiate sopra la parte superiore **[2-1]** e chiudere le graffe di chiusura **[2-2]**.
- ▶ Montare il fascio di cavi sul retro dell'unità mobile di aspirazione (vedere figura **[3]**).
- ▶ Inserite i tappi **[1-1]** sulla guarnizione (v. figura [1]).
- ▶ Collegare il tubo flessibile di aspirazione sull'apposita apertura **[1-2]**.

### 6.2 Accensione/spegnimento

- ▶ Innestare la spina di rete in una presa collegata a terra.



Non utilizzare cavi di prolunga in zona 22.



## PRUDENZA

### Pericolo di ferimento causato da utensili elettrici che si avviano in modo incontrollato

- ▶ Prima di ruotare l'interruttore nella posizione "AUTO" o "MAN" prestare attenzione che l'utensile elettrico collegato sia spento.

L'interruttore **[1-9]** ha la funzione di interruttore ON/OFF.

### Posizione dell'interruttore '0'

La presa dell'apparecchio **[1-11]** è senza corrente, l'unità mobile d'aspirazione è spenta.

### Posizione dell'interruttore 'MAN'

La presa dell'apparecchio **[1-11]** è sotto corrente, l'unità mobile d'aspirazione si avvia.

### Posizione dell'interruttore 'Auto'

La presa dell'apparecchio **[1-11]** è sotto corrente, l'unità mobile d'aspirazione si avvia all'attivazione dell'attrezzo collegato.

## 7 Impostazioni

### 7.1 Impostazione del diametro tubo flessibile

- ▶ Impostare il diametro tubo flessibile **[1-8]** in base al diametro del tubo flessibile collegato.

 Ciò garantirà una corretta velocità dell'aria nel tubo flessibile di aspirazione (vedere capitolo Sorveglianza della portata volumetrica).

### 7.2 Collegamento dell'utensile elettrico



### AVVERTENZA

#### Pericolo di esplosione, pericolo di lesioni

- ▶ Nella zona 22, non utilizzare la presa dell'apparecchio!
- ▶ Osservare i valori massimi di potenza allacciata sulla presa dell'apparecchio (vedi il capitolo Dati tecnici).
- ▶ Spegnerne l'elettroscopio.

- ▶ Allacciare l'attrezzo elettrico alla presa dell'apparecchio **[1-11]**.

### 7.3 Collegamento dell'utensile pneumatico



### AVVERTENZA

#### Pericolo di lesioni

- ▶ Spegnerne l'attrezzo pneumatico.

Con il modulo ad aria compressa **[1-3]** l'accensione automatica dell'unità mobile di aspirazio-

ne funziona anche in combinazione con utensili ad aria compressa.

Inoltre raccomandiamo il montaggio dell'unità di alimentazione VE (495886). L'unità di alimentazione filtra e olia l'aria compressa e permette una regolazione dell'aria compressa. Per il collegamento di utensili pneumatici Festool con sistema IAS è disponibile anche un raccordo IAS (454757).

Per garantire un funzionamento perfetto dell'accensione automatica, la pressione d'esercizio dell'utensile deve essere di 6 bar.

#### 7.4 Collegamento dell'unità servizio/ aspirazione

Con il connettore per l'unità servizio/aspirazione (EAA) [1-4] è possibile collegare l'unità mobile di aspirazione all'EAA per accoppiare l'accensione automatica dell'unità mobile di aspirazione all'EAA.

#### 7.5 Regolazione dell'intensità d'aspirazione

► con l'apposita rotella [1-10].

#### 7.6 Bloccaggio del freno

Azionando la leva nera del freno [1-15] si evitano movimenti dell'unità mobile d'aspirazione. A tale scopo sollevare lievemente l'unità mobile d'aspirazione sul lato anteriore e premere la leva nera del freno verso il basso fino allo scatto. Premere per allentare la leva verde [1-14].

#### 7.7 Protezione da temperatura elevata

Per proteggere l'apparecchio dal surriscaldamento, un interruttore termico disinserisce l'unità mobile d'aspirazione prima di raggiungere una temperatura critica.

► Per proteggere l'apparecchio dal surriscaldamento, un interruttore termico disinseri-

sce l'unità mobile d'aspirazione prima di raggiungere una temperatura critica.

- Spegnerne l'unità mobile di aspirazione e lasciarla raffreddare per ca. 5 minuti.
- Sostituire il filtro dell'aria fredda se occorre (vedere capitolo 9.2).

ⓘ Se successivamente l'unità mobile d'aspirazione non si riaccende, rivolgetevi ad un'officina autorizzata Festool.

#### 7.8 Sostituzione del sacchetto filtro (SC-FIS-CT 48)

##### Rimozione del sacchetto filtro [4]

- [2-2] Aprire le clip e togliere la parte superiore [2-1].
- Togliete il sacchetto filtro.
- Smaltite il sacchetto filtro usato secondo le disposizioni di legge.

##### Inserimento del sacchetto filtro [5]

- Inserite un nuovo sacchetto filtro (SC-FIS-CT 48) (Fig. [4]). **Importante:** spingere con forza il manicotto del sacchetto filtro sul raccordo di entrata.

ⓘ Prestate attenzione che il sacchetto filtro non venga schiacciato fra la parte superiore e quella inferiore.

- Appoggiate sopra la parte superiore [2-1] e chiudere le graffe di chiusura [2-2].

#### 7.9 Controllo della portata

Se la velocità dell'aria nel tubo flessibile d'aspirazione scende sotto i 20 m/s, per motivi di sicurezza viene emesso un segnale acustico.

Possibili cause	Rimedio
Regolazione della forza d'aspirazione [1-10] impostata su un valore troppo basso.	Impostare la regolazione della forza d'aspirazione su un valore più alto (vedi Cap. 7.5).
La manopola [1-8] non è impostata sul diametro del tubo flessibile collegato.	Impostare il diametro corretto del tubo flessibile (vedi Cap. 7.1).
Tubo flessibile d'aspirazione intasato o piegato.	Eliminare l'intasamento o la piega nel tubo.
Sacchetto filtro pieno.	Inserire un nuovo sacchetto filtro (vedi Cap. 7.8).
Elemento filtrante sporco.	Sostituire l'elemento filtrante (vedi Cap. 9.1).
Malfunzionamento dell'elettronica di controllo.	Far riparare da un'officina autorizzata Festool.
Aspirazione di liquidi.	La sicurezza di funzionamento non è compromessa, non è necessario alcun intervento.

## 8 Lavoro

### 8.1 Manovrabilità

**Appoggio per Systainer SysDoc:** Sull'appoggio è possibile fissare un Systainer con quattro chiusure a scatto [6-1].

### 8.2 Aspirazione di sostanze secche



#### PRUDENZA

##### Polveri nocive per la salute

##### Lesione delle vie respiratorie

- ▶ Se aspirate sostanze nocive per la salute, utilizzate un sacchetto filtro!
- ▶ Utilizzate l'apparecchio soltanto se funziona il controllo della portata.

**Prestate attenzione** durante l'aspirazione delle polveri prodotte da utensili elettrici in funzionamento:

Se l'aria di scarico viene ributtata nell'ambiente di lavoro, deve essere presente nell'ambiente un sufficiente **indice di ricambio dell'aria L**. Per osservare i valori limite richiesti, la portata deve essere al massimo il 50% della portata di aria fresca (volume dell'ambiente  $V_R$  x indice di ricambio dell'aria  $L_W$ ). Osservare inoltre le disposizioni regionali.

**Attenzione:** Se l'elemento filtrante è umido, si intasa velocemente se si aspirano sostanze secche. Per questo motivo, prima di aspirare polveri l'elemento filtrante dovrebbe essere asciugato oppure sostituito con un filtro asciutto.

### 8.3 Aspirazione di liquidi

Prima dell'aspirazione di liquidi rimuovere il sacchetto filtro (vedere capitolo 7.8). Si raccomanda l'utilizzo di uno speciale filtro per liquidi. L'aspirazione si interrompe automaticamente al raggiungimento del livello massimo di riempimento.

Al termine dell'aspirazione di liquidi, lasciare asciugare il filtro principale e il serbatoio.



#### PRUDENZA

##### Fuoriuscita di schiuma e di liquidi

- ▶ Spegnerne immediatamente l'apparecchio e svuotare il serbatoio di contenimento.

### 8.4 Dopo il lavoro



Svuotare l'unità mobile di aspirazione e pulirlo dopo ogni uso o secondo necessità.

- ▶ Spegnerne l'unità mobile di aspirazione e staccare la spina.
- ▶ Avvolgere il cavo di alimentazione elettrica.
- ▶ Svuotare il contenitore dello sporco.
- ▶ Chiudere l'apertura di aspirazione [1-2] con il tappo [1-1].



#### AVVERTENZA

##### Polveri nocive per la salute

##### Lesione delle vie respiratorie

- ▶ Pulite l'unità mobile d'aspirazione e tutti gli accessori in ogni parte con un aspiratore e un panno (internamente ed esternamente), prima di muovervi dall'ambiente sporco.
- ▶ Le parti che non possono essere pulite completamente, per il trasporto devono essere rinchiusi in un sacco di plastica a tenuta d'aria.
- ▶ Indossate una protezione per le vie respiratorie!



Conservare questo apparecchio solo in ambienti interni.

- ▶ Riporre l'unità mobile d'aspirazione in un locale secco precluso all'accesso di persone non autorizzate.

## 9 Cura e manutenzione



#### AVVERTENZA

##### Pericolo di lesioni e di folgorazione

- ▶ Prima di qualsiasi intervento di cura e manutenzione, estrarre sempre il connettore di alimentazione dalla presa elettrica.
- ▶ Qualsiasi intervento di manutenzione e riparazione che richieda l'apertura dell'alloggiamento motore andrà effettuato esclusivamente da un'officina dell'Assistenza Clienti autorizzata.



#### AVVERTENZA

##### Carica elettrostatica

##### Pericolo di esplosione

- ▶ Pulizia, manutenzione e interventi di assistenza devono essere eseguiti solo al di fuori della zona 22!

Le parti e i dispositivi di sicurezza danneggiati andranno riparati o sostituiti a regola d'arte da un'officina autorizzata, se non diversamente indicato nelle istruzioni per l'uso.



**Assistenza Clienti e riparazioni** esclusivamente a cura del costruttore o delle officine di assistenza autorizzate: Per l'indirizzo più vicino alla vostra zona: [www.festool.it/service](http://www.festool.it/service)

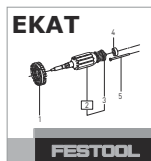

Utilizzare esclusivamente ricambi originali Festool. Per il cod. prodotto: [www.festool.it/service](http://www.festool.it/service)

#### Attenersi alle seguenti avvertenze:

- Almeno una volta all'anno andrà effettuata una verifica tecnica delle polveri da parte del costruttore o di personale qualificato, ad es. per accertare eventuali danni al filtro, la tenuta dell'apparecchio e il corretto funzionamento delle apparecchiature di controllo.
- Durante l'esecuzione dei lavori di manutenzione e di riparazione si devono smaltire tutti gli oggetti sporchi che non possono essere puliti adeguatamente. Tali oggetti devono essere smaltiti in sacchetti impermeabili in conformità alle disposizioni vigenti per l'eliminazione di tali rifiuti.
- Per effettuarne la manutenzione, l'utente dovrà smontare l'apparecchio, pulirlo e procedere alla manutenzione, laddove possibile senza pericoli per il personale di manutenzione o per altre persone. Fra le misure precauzionali da rispettare: rimuovere eventuali sostanze tossiche prima dello smontaggio, provvedere ad una ventilazione filtrata nel punto in cui l'apparecchio viene smontato, pulire l'area di manutenzione e fornire idoneo equipaggiamento protettivo individuale.

#### 9.1 Sostituzione del filtro principale

##### NOTA

##### Danneggiamento del motore

- ▶ Non aspirate mai senza il filtro principale, altrimenti potete danneggiare il motore.
- ▶ **[2-2]**Aprire le clip e togliere la parte superiore **[2-1]**.

- ▶ Girate la parte superiore dell'apparecchio, in modo che il filtro principale sia rivolto verso l'alto (Fig.**[7]**).
- ▶ Spostate la leva **[7-3]** e togliete il supporto**[7-2]**.
- ▶ Estraete il filtro principale usato **[7-1]** e sostituitelo con uno nuovo.
- ▶ Smaltite il filtro principale usato secondo le disposizioni di legge.
- ▶ Montate il supporto **[7-2]** e spostate la leva **[7-3]** fino allo scatto in posizione.
- ▶ Appoggiate sopra la parte superiore **[2-1]** e chiudere le graffe di chiusura **[2-2]**.

#### 9.2 Sostituzione dei filtri dell'aria di raffreddamento [8]

Sostituire il filtro dell'aria di raffreddamento in caso di spegnimento dell'unità mobile di aspirazione dovuto alla temperatura e comunque almeno una volta l'anno.

- ⓘ Si raccomanda di sostituire sempre il filtro dell'aria di raffreddamento con il filtro principale.
- ▶ Svitare il coperchio per l'aria di raffreddamento**[8-1]**.
- ▶ Estrarre il filtro dell'aria fredda e sostituirlo con uno nuovo!
- ▶ Chiudete il coperchio per l'aria di raffreddamento.

#### 9.3 Svuotamento del serbatoio di contenimento

Dopo avere tolto la parte superiore, è possibile svuotare il serbatoio di contenimento**[2-3]**.

- ▶ Dopo l'aspirazione di liquidi pulite regolarmente i sensori di livello **[9-1]** con un panno morbido e controllate che non ci siano danneggiamenti.

## 10 Accessori



### AVVERTENZA

#### Utilizzo di accessori e ricambi non approvati Pericolo di esplosione

- ▶ Sulle unità mobili di aspirazione del tipo costruttivo 22 devono essere usati esclusivamente accessori e ricambi approvati da Festool. Vedere a proposito gli elenchi dei materiali di consumo, degli accessori e il catalogo dei ricambi indicati.

Utilizzate esclusivamente gli accessori originali Festool e il materiale di consumo Festool previsti per questa macchina, perché questi compo-

menti di sistema sono perfettamente compatibili tra di loro. L'utilizzo di accessori e materiale di consumo di altri produttori pregiudica la qualità dei risultati di lavoro e comporta una limitazione della garanzia. A seconda dell'applicazione, può aumentare l'usura della macchina o possono aumentare le sollecitazioni per l'utilizzatore. Pertanto vi raccomandiamo di proteggere voi stessi, la macchina e la garanzia utilizzando esclusivamente accessori originali Festool e materiale di consumo Festool!

I numeri d'ordine per accessori e filtri si trovano nel catalogo Festool o in Internet all'indirizzo "www.festool.com".

## 11 Ambiente



**Non gettare l'apparecchio tra i rifiuti domestici!** Smaltire gli apparecchi, gli accessori e gli imballaggi in modo eco-compatibile. Attenersi alle disposizioni di legge nazionali in vigore.

**Solo UE:** secondo la direttiva europea /CE sui vecchi dispositivi elettrici ed elettronici e la sua applicazione in ambito nazionale, gli elettrodomestici usati devono essere raccolti separatamente e riciclati in modo eco-compatibile.

**I pacchi batteria esausti o guasti** devono essere consegnati ai rivenditori specializzati, al servizio assistenza Festool o a un ente preposto al loro smaltimento (osservare le disposizioni di legge in materia). Alla consegna le batterie devono essere vuote. I pacchi batteria verranno immessi nel ciclo di recupero controllato.

**Solo UE:** in base alla direttiva europea su batterie e accumulatori e la sua applicazione in ambito nazionale, le batterie esauste o guaste devono essere raccolte separatamente e immesse nel circolo di recupero ecocompatibile.

### Informazioni su REACH:

[www.festool.com/reach](http://www.festool.com/reach)

## Inhoudsopgave

1	Symbolen.....	46
2	Veiligheidsvoorschriften.....	46
3	Technische gegevens.....	47
4	Toestelelementen.....	48
5	Gebruik volgens de voorschriften.....	48
6	Inwerkingstelling.....	49
7	Instellingen.....	49
8	Veilig werken.....	50
9	Onderhoud en verzorging.....	51
10	Accessoires.....	52
11	Speciale gevaaromschrijving voor het milie- u.....	53

## 1 Symbolen

Sym Betekenis  
bool



Waarschuwing voor algemeen gevaar



Waarschuwing voor elektrische schok



Handleiding/aanwijzingen lezen!



Handleiding/aanwijzingen lezen!



Draag een zuurstofmasker!



Niet met het 1huisvuil meegeven.



**Waarschuwing!** Het apparaat kan gezondheidsbedreigende stoffen bevatten!



Geen gloeiende stof of andere ontstekingsbronnen opnemen. Niet gebruiken in combinatie met machines die vonken veroorzaken!

Zone 22 ✓

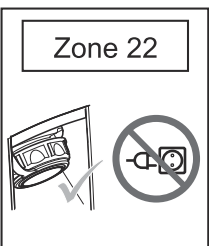

In zone 22 stopcontact op het apparaat gesloten houden!

In zone 22 stopcontact op het apparaat niet gebruiken!

## 2 Veiligheidsvoorschriften



**! Waarschuwing! Lees alle veiligheidsvoorschriften en aanwijzingen.** Wanneer men zich niet aan de waarschuwingen en aanwijzingen houdt, kan dit leiden tot elektrische schokken, brand en/of ernstig letsel.

**Bewaar alle veiligheidsinstructies en handleidingen om ze later te kunnen raadplegen.**

- Dit apparaat mag alleen worden gebruikt door personen met verminderde lichamelijke, zintuiglijke of mentale vermogens of een gebrek aan ervaring en kennis, wanneer toezicht op hen wordt uitgeoefend of zij geïnstrueerd zijn over een veilig gebruik van het apparaat en ze de gevaren begrijpen die daarmee samenhangen. **Kinderen** dienen onder toezicht te staan om te voorkomen dat zij met het apparaat spelen.
- De bediener van het apparaat dient vóór het gebruik geïnstrueerd te worden over de omgang met het apparaat, de stoffen waarvoor het bestemd is en een veilige methode om het opgenomen materiaal te verwijderen.
- Neem de veiligheidsvoorschriften in acht die gelden voor het te hanteren materiaal.



- **Waarschuwing:** het apparaat kan gezondheidsbedreigende stoffen bevatten. Onderhoud, lediging en filtervervanging alleen door bevoegde vakmensen met een geschikte veiligheidsuitrusting.
- Alleen gebruiken met geïnstalleerd filtersysteem!



Bij het afzuigen van stoffen die de grenswaarde overschrijden of bij aanzienlijke hoeveelheden eiken- of beukenhoutstof niet meer dan één stofbron (elektrisch of persluchtgereedschap) afzuigen.

- **Explosie- en brandgevaar:** Voor stoffen met een ontbrandingsenergie onder 1 mJ dienen wellicht nog andere beperkingen van de bevoegde instanties in acht te wor-

den genomen. Geen vonken of hete stoffen opzuigen; geen brandbare en explosieve stoffen opzuigen (bijv. benzine, verdunning); geen agressieve vloeistoffen/ vaste stoffen opzuigen (bijv. zuren, logen, oplosmiddelen). Deze mobiele stofafzuiger is geschikt voor het zuigen van lakstof.

- De aansluitkabel niet beschadigen (bijv. door erover heen te rijden, eraan te rukken, ...). Beschermen tegen hitte, olie en scherpe randen. De stekker niet aan het snoer uit het stopcontact trekken.
- Controleer regelmatig de stekker en het snoer en laat deze bij beschadiging door een geautoriseerde klantenservicewerkplaats vervangen. De aansluitkabel alleen vervangen door een type dat in de onderdelenlijst is aangegeven.
- Het apparaat niet blootstellen aan regen.
- Het apparaat uit veiligheidsoverwegingen alleen gebruiken met een geaard stopcontact.
- De contactdoos op het apparaat alleen gebruiken voor het in de handleiding vermelde doel.
- Alleen originele Festool-accessoires gebruiken.
- Wanneer het apparaat niet wordt gebruikt en vóór onderhouds- en reinigingswerkzaamheden de stekker uit het stopcontact halen.
- **Attentie! Om een elektrostatische oplading van het apparaat te voorkomen, mag het niet met een droge lap worden gereinigd.** Antistatische doek of een vochtige lap gebruiken.
- Ontstoffers van het type 22 zijn geschikt voor aansluiting op stofproducerende machines in zone 22. Er dient voor te worden gezorgd dat er geen onttakingsbronnen worden opgenomen. Geleidende machineonderdelen, met inbegrip van de zuigkappen, en geleidende onderdelen van machines van beveiligingsklasse II dienen elektrostatisch te zijn geaard. De elektrostati-

sche aarding kan via de ontstoffer of met aparte middelen voor elektrostatische aarding worden gerealiseerd.

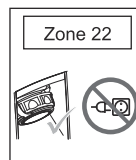

- **Explosiegevaar:** in zone 22 stopcontact op het apparaat altijd gesloten houden en niet gebruiken.
- Neem het apparaat op in uw documentatie over explosie- of brandbeveiliging.
- Bij brand de installatie direct stroomloos maken en maatregelen nemen volgens de brandbeveiligingsinstructies.
- Niet met een takel of hijswerktuig omhoogheffen en transporteren!
- Het apparaat mag alleen worden bediend wanneer alle filters, met inbegrip van de filters voor de motorkoellucht, gebruikt worden en onbeschadigd zijn.
- Het snoer niet bij belasting in het stopcontact steken of eruit trekken.
- In geval van nood (bijv. bij kortsluiting of andere elektrische gebreken) het apparaat uitschakelen en de stekker uit het stopcontact trekken.
- Dit apparaat mag niet gebruikt worden door personen die gevoelig kunnen reageren op een elektrische schok (bijv. **personen met een pacemaker**). Een statische lading van het apparaat kan namelijk niet uitgesloten worden.
- **Houd uw werkomgeving in het oog en let bij het transport of bij het werken met het apparaat op uzelf en op anderen.** Daardoor vermijdt u bijvoorbeeld dat u struikelt over een afzuigslang of netsnoer.
- Gebruik alleen de originele afzuigslang van Festool.
- **Houd verpakkingsfolie weg van kinderen.** Het risico op verstikking is aanwezig.

### 3 Technische gegevens

#### Mobiele afzuigapparaten

Opgenomen vermogen		150 - 1100 W
Aansluitwaarde van toestelcontactdoos max.	EU	2500 W
	CH	1200 W
	ROK	2200 W
	AUS	1300 W
	CN	1100 W

Mobiele afzuigapparaten	
Volumestroom (lucht) max., turbine	204 m <sup>3</sup> /h (3400 l/min)
Onderdruk max., turbine	23000 Pa
Filteroppervlak	6318 cm <sup>2</sup>
Afzuigslang	D 27 mm x 3,5 m-AS
Lengte van het netsnoer	7,5 M
Trillingsemissiewaarde	<2,5 m/s <sup>2</sup>
Geluidsdruk niveau volgens EN 60704-2-1 / Onzekerheid K	72 dB(A) / 3 dB
Beveiligingsklasse	IP 64
Containerinhoud	48 l
Afmetingen L x B x H	630 x 406 x 640 mm
Gewicht	19 kg
Toegestane omgevingstemperatuur in bedrijf	-5 - 40 °C
ATEX-richtlijn	 II 3D Ex tc IIIC T135°C Dc -5°C ≤ Ta ≤ 40°C
Nummer verklaring van typeonderzoek	IBExU15ATEXB004

## 4 Toestelementen

- [1-1] Sluitstop
- [1-2] Aanzuigopening
- [1-3] Persluchtaansluiting
- [1-4] Aansluiting voor energie-/afzuigarm
- [1-5] Handgreep
- [1-6] SysDoc
- [1-7] Duwbeugel SB-CT (accessoire)
- [1-8] Instelling slangdiameter
- [1-9] Apparaatschakelaar
- [1-10] Zuigkrachtregeling
- [1-11] Toestelcontactdoos met inschakelautoomaat
- [1-12] Sluitklem
- [1-13] Vuilcontainer
- [1-15] Rem

## 5 Gebruik volgens de voorschriften

De mobiele stofafzuiger is volgens voorschrift geschikt voor het op- en afzuigen van droge en brandbare stoffen bij machines en apparaten in zone 22.

**CTM 48 E LE EC/B22 R1:** de mobiele stofafzuiger is volgens voorschrift geschikt voor het op- en afzuigen van gezondheidsbedreigende stoffen met grenswaarden tot 0,1 mg/m<sup>3</sup> en van houtstof van stofklasse 'M' conform IEC 60335-2-69.

Het apparaat is voor toepassing door professionele zakelijke gebruikers.

**CTL 48 E LE EC/B22 R1:** de mobiele stofafzuiger is volgens voorschrift geschikt voor het op- en afzuigen van gezondheidsbedreigende stoffen met grenswaarden tot 1 mg/m<sup>3</sup> volgens stofklasse 'L' conform IEC 60335-2-69.

De mobiele stofzuiger is conform de bepalingen bestemd voor het opzuigen van water.

De mobiele stofafzuiger is conform IEC 60335-1 en IEC 60335-2-69 geschikt voor zware omstandigheden bij industrieel gebruik.

Het apparaat is voor toepassing door professionele zakelijke gebruikers.

De mobiele stofafzuiger is niet geschikt voor de opname van stoffen met hoog explosiegevaar (bijv. springstoffen), brandbare vloeistoffen en mengsels van brandbare stoffen met vloeistoffen.

De mobiele stofafzuiger is niet geschikt voor apparaten wanneer ontstekingsbronnen worden opgewekt.



 De gebruiker is aansprakelijk bij gebruik dat niet volgens de voorschriften plaatsvindt.

## 6 Inwerkingstelling

### WAARSCHUWING

#### Ontoelaatbare spanning of frequentie!

#### Gevaar voor ongevallen

- ▶ De netspanning en de frequentie van de stroombron dienen met de gegevens op het typeplaatje overeen te stemmen.
- ▶ In Noord-Amerika mogen alleen Festool-machines met een spanningsopgave van 120 V/60 Hz worden ingezet.

### 6.1 Eerste inbedrijfstelling

- ▶ Sluitklemmen openen [2-2] en bovendeel van het apparaat [2-1] afnemen.
- ▶ Haal de accessoires uit de vuilcontainer [2-3] en de verpakking!
- ▶ Plaats volgens de wettelijke vereisten een filterzak in de vuilcontainer (zie hoofdstuk 7.8).
- ▶ Plaats het bovendeel [2-1] terug en zet de sluitklemmen [2-2] vast.
- ▶ Monteer de kabelopwikkeling aan de achterzijde van de mobiele stofzuiger (zie Afbeelding [3]).
- ▶ Steek de sluitstop [1-1] bij de plaat in (zie afbeelding [1]).
- ▶ Afzuigslang aansluiten op de afzuigopening [1-2].

### 6.2 In-/Uitschakelen

- ▶ Netstekker in een geaard stopcontact steken.

 In zone 22 mogen geen verlengsnoeren worden gebruikt.

### VOORZICHTIG

#### Gevaar voor letsel door ongecontroleerd startend elektrisch gereedschap

- ▶ Let erop dat het aangesloten elektrisch gereedschap uitgeschakeld is voordat u de schakelaar in de schakelaarstand "AUTO" of "MAN" draait.

De schakelaar [1-9] dient als in-/uit-schakelaar.

#### Schakelaarstand '0'

Toestelcontactdoos [1-11] is stroomloos, mobiele stofzuiger is uitgeschakeld.

#### Schakelaarstand 'MAN'

Toestelcontactdoos [1-11] is stroomvoerend, mobiele stofafzuiger start.

#### Schakelaarstand 'Auto'

Toestelcontactdoos [1-11] is stroomvoerend, de mobiele stofzuiger start wanneer het aangesloten gereedschap wordt ingeschakeld.

## 7 Instellingen

### 7.1 Slangdiameter instellen

- ▶ Stel de slangdiameterinstelling [1-8] af op de diameter van de aangesloten slang.

 Dit garandeert dat de luchtsnelheid in de afzuigslang correct gemeten wordt (zie hoofdstuk 'Volumestroombewaking').

### 7.2 Elektrisch gereedschap aansluiten

#### WAARSCHUWING

#### Explosiegevaar, gevaar voor letsel

- ▶ In zone 22 apparaatstopcontact niet gebruiken!
- ▶ De maximale aansluitwaarde van het apparaatstopcontact in acht nemen (zie hoofdstuk Technische gegevens).
- ▶ Elektrisch gereedschap uitschakelen.

- ▶ Elektrisch gereedschap aansluiten op contactdoos [1-11].

### 7.3 Persluchtgereedschap aansluiten

#### WAARSCHUWING

#### Gevaar voor letsel

- ▶ Persluchtgereedschap uitschakelen.

Met de persluchtmodule [1-3] werkt de inschakelautomaat van de mobiele stofafzuiger ook in combinatie met persluchtgereedschap.

Daarnaast raden wij aan de verzorgingseenheid VE (495886) te monteren. De verzorgingseenheid filtert en oliet de perslucht en zorgt ervoor dat de luchtdruk kan worden geregeld. Voor de aansluiting van Festool persluchtgereedschap met IAS-systeem is een IAS-aansluitstuk (454757) verkrijgbaar.

Om een correcte werking van de inschakelautomaat te garanderen, dient de bedrijfsdruk van het gereedschap 6 bar te bedragen.

### 7.4 Energie-/afzuigarm aansluiten

Met de aansluiting voor de energie-/afzuigarm (EAA) [1-4] kunt u de mobiele stofafzuiger met de EAA verbinden om de inschakelautomaat

van de mobiele stofafzuiger met die van de EAA te koppelen.

### 7.5 Zuigkracht afstellen

- ▶ aan de draaiknop [1-10].

### 7.6 Rem vastzetten

Door de zwarte remhendel [1-15] over te halen wordt voorkomen dat de mobiele stofafzuiger wegrolt. Hiervoor de mobiele stofzuiger aan de voorkant enigszins optillen en de zwarte remhendel omlaag drukken tot deze inklikt. Voor vrijgave drukt u op de groene hendel [1-14].

### 7.7 Temperatuurbeveiliging

Ter bescherming tegen oververhitting schakelt een temperatuurbeveiliging de mobiele stofzuiger uit voordat een kritische temperatuur wordt bereikt.

- ▶ Ter bescherming tegen oververhitting schakelt een temperatuurbeveiliging de mobiele stofzuiger uit voordat een kritische temperatuur wordt bereikt.
- ▶ Schakel de mobiele stofafzuiger uit en laat hem gedurende ca. 5 minuten afkoelen.
- ▶ Vervang zo nodig het koelluchtfilter (zie hoofdstuk 9.2).

- ⓘ Kan de mobiele stofzuiger daarna niet opnieuw ingeschakeld worden, neem dan contact op met een Festool onderhoudswerkplaats.

### 7.8 Filterzak (SC-FIS-CT 48) vervangen

#### Filterzak uitnemen [4]

- ▶ Sluitklemmen openen [2-2] en bovendee van het apparaat [2-1] afnemen.
- ▶ Verwijder de filterzak.
- ▶ Voer de gebruikte filterzak af in overeenstemming met de wettelijke bepalingen.

#### Filterzak plaatsen [5]

- ▶ Breng een nieuwe filterzak (SC-FIS-CT 48) in (Afbeelding [4]). **Belangrijk:** De filterzak kraag krachtig op de inlaatfitting drukken.
- ⓘ Let erop dat de filterzak niet tussen het boven- en ondergedeelte ingeklemd raakt.
- ▶ Plaats het bovendee [2-1] terug en zet de sluitklemmen [2-2] vast.

### 7.9 Volumestroombewaking

Bedraagt de luchtsnelheid in de afzuigslang minder dan 20 m/s, dan klinkt er om veiligheidsredenen een waarschuwingssignaal.

Mogelijke oorzaken	Oplossing
Zuigkrachtregeling [1-10] op een te lage waarde ingesteld.	Zuigkrachtregeling op een hogere waarde instellen (zie hoofdstuk 7.5).
Draaiknop [1-8] niet ingesteld op de aangesloten slangdiameter.	Juiste slangdiameter instellen (zie hoofdstuk 7.1).
Afzuigslang verstopt of geknikt.	Verstopping of knik verwijderen.
Filterzak vol.	Nieuwe filterzak plaatsen (zie hoofdstuk 7.8).
Standaard filter verontreinigd.	Standaard filter vervangen (zie hoofdstuk 9.1).
Storing van de bewakingselektronika.	Door Festool klantendienstwerkplaats laten herstellen.
Natzuigen.	Rendementszekerheid niet geschaad, geen ingreep vereist.

## 8 Veilig werken

### 8.1 Bediening

**Systaineropbergruimte SysDoc:** Aan het steunvlak kan m.b.v. de vier snelsluitingen [6-1] een Systainer worden bevestigd.

## 8.2 Droge stoffen opzuigen



### VOORZICHTIG

#### Gezondheidsbedreigende stoffen

##### Letsel aan de luchtwegen

- Gebruik bij het afzuigen van gezondheidsbedreigende stoffen een filterzak!
- Gebruik het apparaat alleen met een functionerende volumestroombewaking.

**Belangrijk** bij het afzuigen van stof van lopend elektrisch gereedschap:

Wanneer de afzuiglucht in de ruimte wordt teruggevoerd, dient de **ventilatiesnelheid L** in de ruimte voldoende te zijn. Om aan de vereiste grenswaarden te voldoen, mag de teruggevoerde volumestroom maximaal 50% van de verseluchtstroom (ruimtevolume  $V_R$  x ventilatiesnelheid  $L_w$ ) bedragen. Neem bovendien de regionale voorschriften in acht.

**Let op:** Een vochtig standaard filter loopt sneller dicht wanneer droge stof wordt opgezogen. Om deze reden dient het standaard filter voor het opzuigen van stof gedroogd of door een droog exemplaar vervangen te worden.

## 8.3 Vloeistoffen opzuigen

Verwijder vóór het opzuigen van vloeistoffen de filterzak (zie hoofdstuk 7.8). Het gebruik van een speciaal natfilter wordt aanbevolen.

Bij het bereiken van het maximale niveau wordt het afzuigen automatisch onderbroken.

Na het natzuigen het standaardfilter en reservoir laten drogen!



### VOORZICHTIG

#### Uittredend schuim en vloeistoffen

- Schakel het apparaat direct uit en maak de vuilcontainer leeg.

## 8.4 Na afloop van het werk



De mobiele stofafzuiger na ieder gebruik en indien nodig leeg maken en reinigen.

- Mobiele stofafzuiger uitschakelen en stekker uit stopcontact halen.
- Aansluitkabel opwickelen.
- Vuilcontainer ledigen.
- Sluit de afzuigopening **[1-2]** met de sluitstop **[1-1]**.



### WAARSCHUWING

#### Gezondheidsbedreigende stoffen

##### Letsel aan de luchtwegen

- Reinig de mobiele stofafzuiger en alle accessoires volledig, zowel van binnen als van buiten, voordat u ze uit het verontreinigde gebied verwijdt.
- Onderdelen die niet volledig gereinigd kunnen worden moeten voor het transport in een afgesloten, luchtdichte kunststof zak worden gedaan.
- Draag een zuurstofmasker!



Dit apparaat nooit buiten opslaan.

- De mobiele stofafzuiger opbergen in een droge ruimte, beschermd tegen onbevoegd gebruik.

## 9 Onderhoud en verzorging



### WAARSCHUWING

#### Gevaar voor letsel, elektrische schokken

- Vóór alle onderhouds- en reinigingswerkzaamheden de stekker altijd uit het stopcontact trekken!
- Alle onderhouds- en reparatiewerkzaamheden waarvoor het vereist is om de motorbehuizing te openen, mogen alleen in een geautoriseerde onderhoudswerkplaats worden uitgevoerd.



### WAARSCHUWING

#### Elektrostatische oplading

##### Explosiegevaar

- Reiniging, onderhoud en servicewerkzaamheden mogen alleen buiten zone 22 uitgevoerd worden!

Beschadigde beveiligingsinrichtingen en onderdelen moeten op deskundige wijze in een erkende en gespecialiseerde werkplaats gerepareerd en vervangen worden, voor zover niets anders in de gebruiksaanwijzing aangegeven is.



**Klantenservice en reparatie** alleen door fabrikant of door servicewerkplaatsen: Adres bij u in de buurt op: [www.festool.com/service](http://www.festool.com/service)

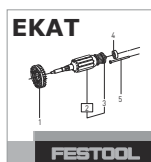

Alleen originele Festool-reserveonderdelen gebruiken! Bestelnr. op: [www.festool.com/service](http://www.festool.com/service)

### Neem de volgende aanwijzingen in acht:

- Ten minste eenmaal per jaar moet een stoftechnische controle door de fabrikant of iemand die hiervoor geschoold is uitgevoerd worden, bijv. op beschadiging van het filter, de dichtheid van het apparaat en de werking van de controleapparatuur.
- Bij het uitvoeren van onderhouds- en reparatiewerkzaamheden dienen alle verontreinigde voorwerpen die niet naar tevredenheid kunnen worden gereinigd, afgevoerd te worden. Dergelijke voorwerpen dienen in niet-doorlatende zakken afgevoerd te worden in overeenstemming met de gangbare voorschriften voor de verwerking van dit soort afval.
- Voor het onderhoud door de gebruiker moet het apparaat gedemonteerd, schoongemaakt en onderhouden worden, zonder dat dit gevaar oplevert voor onderhoudspersoneel of andere personen. Tot de vereiste voorzorgsmaatregelen behoort ook het ontgiften voor demontage, het treffen van maatregelen voor lokaal gefilterde gecontroleerde ventilatie, op de plaats waar het apparaat wordt gedemonteerd, de reiniging van het onderhoudsgebied en een passende persoonlijke veiligheidsuitrusting.

### 9.1 Standaard filter vervangen

#### LET OP

#### Beschadiging van de motor

- ▶ Zuig nooit zonder standaard filter, omdat de motor hierdoor beschadigd kan raken.
- ▶ Sluitklemmen openen [2-2] en bovendeel van het apparaat [2-1] afnemen.
- ▶ Draai het bovendeel van het apparaat zo, dat het standaard filter naar boven gericht is (Afbeelding[7]).
- ▶ Haal de hendel [7-3] over en neem de opberghouder [7-2] weg.
- ▶ Verwijder het gebruikte standaard filter [7-1] en vervang het door een nieuw exemplaar.

- ▶ Voer het gebruikte standaard filter af in overeenstemming met de wettelijke bepalingen.
- ▶ Breng de opberghouder [7-2] in en haal de hendel [7-3] over totdat deze inklikt.
- ▶ Plaats het bovendeel [2-1] terug en zet de sluitklemmen [2-2] vast.

### 9.2 Koelluchtfilter vervangen [8]

Vervang het koelluchtfilter in ieder geval eenmaal per jaar of wanneer de mobiele stofafzuiger vanwege een te hoge temperatuur wordt uitgeschakeld.

- ⓘ Wij raden aan het koelluchtfilter altijd samen met het standaard filter te vervangen.
- ▶ Schroef het koelluchtdeksel [8-1] af.
- ▶ Verwijder het koelluchtfilter en vervang het door een nieuw exemplaar!
- ▶ Sluit het koelluchtdeksel.

### 9.3 Vuilcontainer leegmaken

Na het wegnemen van het bovendeel kan de vuilcontainer [2-3] leeggemaakt worden.

- ▶ Reinig na het opzuigen van vloeistoffen regelmatig de niveausensoren [9-1] met een zachte doek en controleer ze op beschadiging.

## 10 Accessoires



### WAARSCHUWING

#### Gebruik van niet-vrijgegeven accessoire- en reserveonderdelen

#### Explosiegevaar

- ▶ Voor mobiele stofafzuigers van het type 22 mogen alleen accessoire- en reserveonderdelen worden gebruikt die hier door Festool speciaal voor zijn toegelaten - zie het aangegeven verbruiksmateriaal, de lijst met accessoires en de reserveonderdelen-catalogus.

Maak uitsluitend gebruik van de voor deze machine bestemde originele Festool-accessoires en het Festool-verbruiksmateriaal, omdat deze systeemcomponenten optimaal op elkaar zijn afgestemd. Bij het gebruik van accessoires en verbruiksmateriaal van andere leveranciers is een kwalitatieve beïnvloeding van de werkresultaten en een beperking van de garantieaanspraken waarschijnlijk. Al naar gelang de toepassing kan de slijtage van de machine of de persoonlijke belasting van uzelf toenemen. Bescherm daarom uzelf, uw machine en uw ga-

rantieaanspraken door uitsluitend gebruik te maken van originele Festool-accessoires en Festool-verbruiksmateriaal!

De bestelnummers voor accessoires en filters vindt u in uw Festool-catalogus of op het internet op [www.festool.com](http://www.festool.com).

## 11 Speciale gevaaromschrijving voor het milieu



**Geef het apparaat niet met het huisvuil mee!** Voer de apparaten, accessoires en verpakkingen op milieuvriendelijke wijze af! Neem de geldende nationale voorschriften in acht.

**Alleen EU:** Volgens de Europese richtlijn inzake gebruikte elektrische en elektronische apparaten en de vertaling hiervan in de nationale wetgeving dienen oude elektroapparaten gescheiden te worden ingezameld en op milieuvriendelijke wijze te worden afgevoerd.

**Oude of defecte accupacks** via de vakhandel, Festool-klantenservice of openbaar vastgestelde afvalverwerkingspunten retourneren. (Geldende voorschriften in acht nemen.) Accu's dienen bij teruggave ontladen te zijn. Accupacks worden zo naar een ordentelijk recyclingpunt afgevoerd.

**Alleen EU:** Volgens de Europese richtlijn inzake batterijen en accu's en de vertaling hiervan in de nationale wetgeving dienen defecte of opgebruikte accu's/batterijen gescheiden te worden ingezameld en op milieuvriendelijke wijze te worden afgevoerd.

**Informatie voor REACH:**

[www.festool.com/reach](http://www.festool.com/reach)

## Innehållsförteckning

1	Symboler.....	54
2	Säkerhetsanvisningar.....	54
3	Tekniska data.....	55
4	Maskindelar.....	56
5	Avsedd användning.....	56
6	Driftstart.....	56
7	Inställningar.....	57
8	Arbeten.....	58
9	Underhåll och skötsel.....	59
10	Tillbehör.....	60
11	Miljö.....	60

## 1 Symboler

Sym Betydelse  
bol



Varning för allmän risk!



Varning för elstötar



Läs bruksanvisningen/anvisningarna!



Läs bruksanvisningen/anvisningarna!



Använd andningsskydd!



Kasta inte i produkten i hushållssoporna.



**Varning!** Apparaten kan innehålla hälsofarligt damm!



Får ej användas för uppsugning av glödande damm eller andra antändningskällor. Får ej användas i kombination med gnistbildande maskiner!

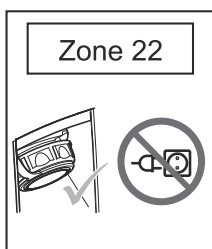
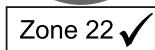

Håll eluttaget på maskinen stängt i zon 22!

Använd inte eluttaget på maskinen i zon 22!

## 2 Säkerhetsanvisningar



**Varning! Läs och följ alla säkerhetsanvisningar och instruktioner.** Om man inte följer varningsmeddelanden och anvisningar kan det leda till elstötar, brand och/eller svåra personskador.

**Spara alla säkerhetsanvisningar och bruksanvisningar för framtida bruk.**

- Denna maskin kan användas av personer med nedsatt fysisk, sensorisk eller mental förmåga eller brist på erfarenhet och kunskaper, om det sker under uppsikt eller om de har fått instruktioner om hur maskinen fungerar och vet vilka risker den medför. Håll uppsikt över **barn** och låt dem aldrig leka med maskinen.
- Personer som ska använda dammsugaren måste ha tillräckliga kunskaper om hur apparaten ska hanteras och om de material den ska användas till, samt hur det uppsugna materialet ska tas om hand.
- Beakta säkerhetsbestämmelserna som gäller för materialet som ska bearbetas.

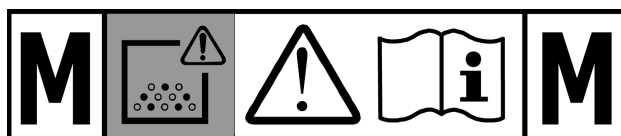

- **Varning!** produkten kan innehålla hälsofarligt damm. Underhåll, tömning och filterbyte får endast utföras av auktoriserad fackman med lämplig skyddsutrustning.
- Får endast användas med installerat filter-system!



Vid uppsugning av damm, som överskrider gränsvärdena eller vid större mängder damm från träslagen ek eller bok, ska man endast suga upp damm från en dammkälla (el- eller tryckluftsverktyg).

- **Explosions- och brandrisk:** För damm med en tändenergi under 1 mJ kan ytterligare begränsningar inom ramen för aktuella myndighetsbestämmelser gälla, vilka måste beaktas. Dammsugaren får inte användas för att suga upp gnistor eller hett damm, inte heller brännbara och explosiva vätskor (exempelvis bensin, förtunningsmedel) eller aggressiva vätskor/fast ämnen (exempelvis syra, lut, lösningsmedel). Denna dammsugare är lämplig för uppsugning av lackdamm.

- Nätkabeln får inte skadas (man får t ex inte köra över kabeln eller rycka i den). Skydda apparaten mot värme, olja och vassa kanter. Dra inte ut kontakten ur eluttaget genom att dra i kabeln.
- Kontrollera regelbundet kontakten och kabeln och låt en auktoriserad serviceverkstad byta ut dem om de är skadade. Nätkabeln får endast bytas ut mot en typ som finns med i reservdelslistan.
- Utsätt inte apparaten för regn.
- Av säkerhetsskäl måste apparaten anslutas till ett jordat eluttag.
- Apparatus uttag får endast användas för det ändamål som anges i bruksanvisningen.
- Använd endast Festools originaltillbehör.
- Dra alltid ut kontakten ur eluttaget när apparaten inte används, samt före underhålls- och rengöringsarbeten.
- **OBS! För att undvika elektrostatisk uppladdning ska apparaten inte rengöras med en torr trasa.** Använd en antistatduk eller fuktig trasa.
- Dammsugare av konstruktionstyp 22 är avsedda för anslutning till dammalstrande maskiner i zon 22. Säkerställ att inga antändningskällor förekommer där apparaten används. Elektriskt ledande maskindelar, inklusive sughuvar och elektriskt ledande delar av maskiner i skyddsklass II, måste förses med elektrostatisk jordning. Den elektrostatiska jordningen kan upprättas antingen genom dammsugaren eller med hjälp av speciell utrustning för elektrostatisk jordning.

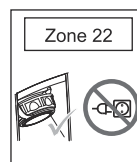

- **Explosionsrisk:** I zon 22 ska man alltid hålla eluttaget på maskinen stängt och inte använda det.
- Ta upp produkten i dokumentationen över explosions- resp. brandskydd.
- Vid brand ska man omedelbart koppla från strömmen från maskinen och vidta åtgärder enligt brandskyddsföreskrifterna.
- Får ej lyftas eller transporteras med lyftkrok eller telfer.
- Apparaten får bara användas om alla filter, inklusive filtret för motorkylluft, är isatta och är oskadade.
- Kabeln får inte stickas i eller dras ur när apparaten är igång.
- I nödsituationer (t ex vid kortslutning eller andra elfel) ska apparaten kopplas ifrån och nätkontakten dras ur.
- Denna maskin får inte användas av personer som kan reagera extra känsligt på elstötar (t.ex. **personer med pacemaker**), eftersom statisk uppladdning av maskinen inte kan uteslutas.
- **Observera arbetsmiljön och var rädd om dig själv och andra när maskinen transporteras och används.** Se till exempel till att ingen kan snubbla på sugslangen eller nätkabeln.
- Använd endast originalsugslangen från Festool.
- **Håll förpackningsplasten borta från barn.** Det finns risk för kvävning.

### 3 Tekniska data

Dammsugare		
Effekt		150 - 1100 W
Anslutningseffekt i eluttag max	EU	2500 W
	CH	1200 W
	ROK	2200 W
	AUS	1300 W
	CN	1100 W
Volymström (luft) max, turbin		204 m <sup>3</sup> /h (3400 l/min)
Undertryck max, turbin		23000 Pa
Filteryta		6318 cm <sup>2</sup>
Sugslang		D 27 mm x 3,5 m-AS

Dammsugare	
Nätkabelns längd	7,5 m
Svängningsemissionsvärde	<2,5 m/s <sup>2</sup>
Ljudtrycksnivå enligt EN 60704-2-1 / Osäkerhet K	72 dB(A) / 3 dB
Skyddsklass	IP 64
Behållarens volym	48 l
Mått L x B x H	630 x 406 x 640 mm
Vikt	19 kg
Tillåten omgivningstemperatur under drift	-5-40 °C
ATEX-märkning	 II 3D Ex tc IIIC T135°C Dc -5°C≤Ta≤40°C
Typgodkännandecertifikatets nummer	IBExU15ATEXB004

## 4 Maskindelar

- [1-1] Förslutningsplugg
- [1-2] Insugsöppning
- [1-3] Tryckluftsanslutning
- [1-4] Anslutning för energi-/utsugsenhet
- [1-5] Handtag
- [1-6] SysDoc
- [1-7] Skjutbygel SB-CT (tillbehör)
- [1-8] Inställning av slangens diameter
- [1-9] Strömvred
- [1-10] Sugkraftsreglering
- [1-11] Eluttag med tillkopplingsautomatik
- [1-12] Låsklammer
- [1-13] Smutsbehållare
- [1-15] Broms

## 5 Avsedd användning

Dammsugaren är enligt föreskrift avsedd för uppsugning av torrt, brandfarligt damm vid verktyg och maskiner i zon 22.

**CTM 48 E LE EC/B22 R1** dammsugaren är enligt föreskrift avsedd för uppsugning av hälsofarligt damm med gränsvärden upp till 0,1 mg/m<sup>3</sup> och trädamm motsvarande dammklass 'M' enligt IEC 60335-2-69.

Maskinen är avsedd för professionellt, yrkesmässigt bruk.

**CTL 48 E LE EC/B22 R1** dammsugaren är enligt föreskrift avsedd för uppsugning av hälsofarligt

damm med gränsvärden upp till 1 mg/m<sup>3</sup> motsvarande dammklass 'L' enligt IEC 60335-2-69.

Dammsugaren är enligt föreskrift även avsedd för uppsugning av vatten.

Dammsugaren är enligt IEC 60335-1 och IEC 60335-2-69 avsedd för högre belastning vid yrkesmässigt bruk.

Maskinen är avsedd för professionellt, yrkesmässigt bruk.

Dammsugaren är inte avsedd för uppsugning av damm med hög explosionsrisk (exempelvis sprängämnen), brännbara vätskor och blandningar av brännbart damm och vätskor.

Dammsugaren är inte avsedd för utrustning som ger upphov till antändningskällor.



Vid felaktig användning ligger ansvaret på användaren.

## 6 Driftstart



### VARNING!

#### Otillåten spänning eller frekvens!

#### Olycksrisk

- Strömkällans nätspänning och frekvens måste stämma överens med uppgifterna på märkplåten.
- I Nordamerika får bara Festool-maskiner med märkspänning 120 V/60 Hz användas.

#### 6.1 Första gången maskinen används

- Öppna låsklämmorna [2-2] och ta av dammsugarens överdel [2-1].
- Ta ut tillbehörsdelarna ur smutsbehållaren [2-3] och ur förpackningen!



- ▶ Lägg i filtersäcken i smutsbehållaren enligt lagstadgade krav (se kapitel 7.8).
- ▶ Sätt på överdelen [2-1] och stäng låsklammarna [2-2].
- ▶ Montera kabelvindan på dammsugarens baksida (se bild [3]).
- ▶ Sätt i pluggen [1-1] i skyddet (se bild [1]).
- ▶ Anslut sugslangen till sugöppningen [1-2].

## 6.2 Start/avstängning

- ▶ Anslut nätkontakten till ett skyddsjordat eluttag.

 Förlängningskablar får inte användas i zon 22.



### OBS!

#### Risk för personskador på grund av elverktyg som startar okontrollerat

- ▶ Innan man vrider brytaren till läget "AUTO" eller "MAN" ska man se till att alla anslutna elverktyg är frånkopplade.

Brytaren [1-9] fungerar som till-/frånkoppling.

#### Brytarläge '0'

Apparatens eluttag [1-11] är strömlöst, den mobila dammsugaren är frånkopplad.

#### Brytarläge 'MAN'

Eluttaget [1-11] är strömförande, dammsugaren startar.

#### Brytarläge 'Auto'

Eluttaget [1-11] är strömförande, den mobila dammsugaren startar när det anslutna verktyget kopplas till.

## 7 Inställningar

### 7.1 Ställa in slangens diameter

- ▶ Ställ in inställningen [1-8] på den anslutna slangens diameter.

 Det garanterar att lufthastigheten i sugslangen mäts korrekt (se kapitlet Volymströmsövervakning).

### 7.2 Ansluta elverktyg



### WARNING!

#### Explosionsrisk, risk för personskador

- ▶ I zon 22 får eluttaget inte användas!
- ▶ Observera den maximala anslutningseffekten för eluttaget (se kapitlet Tekniska data).
- ▶ Koppla ifrån elverktyget.

- ▶ Anslut elverktyget till eluttaget [1-11].

### 7.3 Ansluta tryckluftsverktyg



### WARNING!

#### Risk för personskador

- ▶ Koppla ifrån tryckluftsverktyget.

Med tryckluftsmodulen [1-3] fungerar dammsugarens tillkopplingsautomatik även i kombination med tryckluftsverktyg.

Dessutom rekommenderar vi att man monterar försörjningsenheten VE (495886). Försörjningsenheten filtrerar och smörjer tryckluften och är dessutom utrustad med en tryckregulator. För anslutning av Festools tryckluftsverktyg med IAS-system finns ett IAS-kopplingsstycke (454757).

För att kunna garantera att tillkopplingsautomatiken fungerar korrekt, måste verktyget ha ett drifttryck på 6 bar.

### 7.4 Ansluta energi-/utsugsenhet

Med anslutningen för energi-/utsugsenheten (EAA) [1-4] kan man ansluta dammsugaren till EAA, för att samordna dammsugarens tillkopplingsautomatik med tillkopplingsautomatiken för EAA.

### 7.5 Reglera sugkraften

- ▶ med vridknappen [1-10].

### 7.6 Låsa bromsen

Med det svarta bromsspaken [1-15] kan dammsugaren låsas så att den står stilla. Lyft upp dammsugaren lite framtill och tryck ner den svarta bromsspaken så att den hakar i. Tryck på den gröna spaken för att lossa bromsen [1-14].

### 7.7 Temperaturskydd

För att skydda mot överhettning kopplar en temperatursäkring ifrån dammsugaren när den uppnår en kritisk temperatur.

- ▶ För att skydda mot överhettning kopplar en temperatursäkring ifrån dammsugaren när den uppnår en kritisk temperatur.
- ▶ Koppla ifrån dammsugaren och låt den svalna i ca 5 minuter.
- ▶ Byt ut kylluftsfiltret (se kapitel 9.2).

 Om dammsugaren sedan inte kan kopplas till igen, kontakta en Festool-serviceverkstad.

## 7.8 Byta filtersäcken (SC-FIS-CT 48)

### Ta ut filtersäcken [4]

- Öppna låsklämmorna [2-2] och ta av dammsugarens överdel [2-1].
- Ta ut filtersäcken.
- Avfallshantera den använda filtersäcken i enlighet med lagstadgade bestämmelser.

### Sätta i filtersäcken [5]

- Lägg i en ny filtersäck (SC-FIS-CT 48) (bild [4]). **OBS!** Tryck på säckkragen ordentligt på insugningsröret.

 Kontrollera att filtersäcken inte kläms fast mellan över- och underdelen.

- Sätt på överdelen [2-1] och stäng låsklammorna [2-2].

## 7.9 Volymströmsövervakning

Om lufthastigheten i sugslangen faller under 20 m/s, ljuder en akustisk varningssignal.

Möjliga orsaker	Åtgärd
Sugkraftsregleringen [1-10] är för lågt inställd.	Ställ in sugkraftsregleringen på ett högre värde (se kapitel 7.5).
Vridknappen [1-8] är inte inställd på den anslutna slangens diameter.	Ställ in rätt slangdiameter (se kapitel 7.1).
Sugslangen är igentäppt eller knäckt.	Ta bort stoppet och räta ut slangen.
Filtersäcken är full.	Sätt i en ny filtersäck (se kapitel 7.8).
Huvudfiltret är smutsigt.	Byt huvudfiltret (se kapitel 9.1).
Fel på övervakningselektroniken.	Låt en Festool-serviceverkstad åtgärda felet.
Våtsugning.	Funktionssäkerheten påverkas ej, inga åtgärder krävs.

## 8 Arbeten

### 8.1 Hantering

**Systainerförvaring SysDoc:** På förvaringsytan kan man sätta fast en systainer med de fyra snäpplåsen [6-1].

### 8.2 Suga upp torra ämnen



**OBS!**

#### Hälsosamt damm

#### Risk för skador i luftvägarna

- Använd filtersäck vid uppsugning av hälsofarliga ämnen!
- Använd endast apparaten med fungerande volymströmsövervakning.

**Kontrollera följande** vid uppsugning av damm som bildas vid användning av elverktyg: Om frånluften återförs till rummet måste rummets **luftväxlingsnivå L** vara tillräcklig. För att hålla de föreskrivna gränsvärdena får den återförda volymströmmen maximalt uppgå till 50 % av friskluftens volymström (rumsvolym  $V_R$  x luftväxlingsnivå  $L_W$ ). Observera dessutom de nationella bestämmelserna.

**Observera!** Ett fuktigt huvudfilter blir snabbare igensatt när det används till torra material. Därför ska man alltid låta huvudfiltret torka före dammsugning, eller byta ut det mot ett torrt.

### 8.3 Suga upp vätskor

Före uppsugning av vätskor, ta bort filtersäcken (se kapitel 7.8). Vi rekommenderar att man använder ett speciellt våtfilter.

När den maximala fyllnadsnivån nås, avbryts uppsugningen automatiskt.

Låt huvudfiltret och behållaren torka efter våtsugning!



**OBS!**

#### Utträngande skum och vätskor

- Stäng av apparaten omedelbart och töm smutsbehållaren.

### 8.4 Efter arbetet



Töm och rengör dammsugaren efter varje användning och vid behov.

- Koppla ifrån dammsugaren och dra ut nätkontakten.
- Linda upp nätkabeln.
- Töm smutsbehållaren.

- Förslut sugöppningen **[1-2]** med förslutningspluggen **[1-1]**.

**VARNING!****Hälsofarligt damm****Risk för skador i luftvägarna**

- Rengör dammsugaren och samtliga tillbehör genom att dammsuga av den och torka av den helt (både invändigt och utvändigt), innan den flyttas från det smutsiga området.
- Delar som inte kan rengöras helt måste transporteras lufttätt förslutet i en plast-säck.
- Använd andningsskydd!



Apparaten ska endast förvaras inomhus.

- Förvara dammsugaren i ett torrt utrymme, skyddad mot obehörig användning.

**9 Underhåll och skötsel****VARNING!****Risk för personskadorna, elstötar**

- Dra alltid ut nätkontakten före alla underhålls- och servicearbeten på produkten!
- Allt underhålls- och reparationsarbete som kräver att motorns hölje öppnas får endast utföras av behöriga serviceverkstäder.

**VARNING!****Elektrostatisk uppladdning****Explosionsrisk**

- Rengöring, underhåll och servicearbeten får endast utföras utanför zon 22!

Skadade skyddsanordningar och delar måste repareras eller bytas ut av en auktoriserad fackverkstad, såvida inget annat anges i bruksanvisningen.



**Service och reparation** får endast utföras av tillverkaren eller serviceverkstäder: Hitta närmaste adress på: [www.festool.com/service](http://www.festool.com/service)

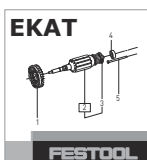

Använd bara Festools originalreservdelar!  
Art.nr på: [www.festool.com/service](http://www.festool.com/service)

**Observera följande:**

- Minst en gång per år ska en dammteknisk kontroll utföras, t.ex. beträffande skador på filtret, maskinens täthet och kontrollanordningarnas funktion, av tillverkaren eller en utbildad person.
- När underhålls- och reparationsarbeten utförs måste man kassera alla förorenade föremål som inte kan rengöras tillräckligt. Sådana föremål måste avfallshanteras i helt täta påsar enligt gällande bestämmelserna för sådant avfall.
- Vid underhållet måste dammsugaren tas isär, rengöras och servas på så sätt att ingen risk uppstår för personalen eller övriga personer. De rekommenderade försiktighetsåtgärderna omfattar avgiftning före isärtagningen, förberedelse för lokalt filtererad tvångsventilation av platsen där dammsugaren tas isär, rengöring av underhållsområdet och användning av lämplig skyddsutrustning.

**9.1 Byta huvudfiltret****ANMÄRKNING****Motorskada**

- Använd aldrig dammsugaren utan inbyggt huvudfilter, eftersom motorn då kan skadas.
- Öppna låsklämmorna **[2-2]** och ta av dammsugarens överdel **[2-1]**.
- Vrid på apparatens överdel så att huvudfiltret riktas uppåt (bild **[7]**).
- Ställ om spaken **[7-3]** och ta bort **[7-2]** hållaren.
- Ta bort det använda huvudfiltret **[7-1]** och sätt i ett nytt.
- Avfallshanterar det använda huvudfiltret i enlighet med lagstadgade bestämmelser.
- Sätt i hållaren **[7-2]** och ställ om spaken **[7-3]** så att den hakar fast.
- Sätt på överdelen **[2-1]** och stäng låsklämmorna **[2-2]**.

**9.2 Byta kylluftsfiler [8]**

Byt kylluftsfiltret vid temperaturbetingad frånkoppling av dammsugaren, dock minst en gång per år.

- ① Vi rekommenderar att man alltid byter ut kylluftsfiltret tillsammans med huvudfiltret.

- ▶ Skruva av kylloftslocket **[8-1]**.
- ▶ Ta bort kylloftsfilteret och byt ut det mot ett nytt!
- ▶ Stäng kylloftslocket.

### 9.3 Tömma smutsbehållaren

När överdelen tagits av kan smutsbehållaren **[2-3]** tömmas.

- ▶ Efter uppsugning av vätskor, rengör nivå-sensorerna **[9-1]** regelbundet med en mjuk trasa och undersök dem med avseende på skador.

## 10 Tillbehör



### VARNING!

Använd endast godkända tillbehörs- och reservdelar

#### Explosionsrisk

- ▶ För dammsugare av konstruktionstyp 22 får man endast tillbehörs- och reservdelar som godkänts speciellt av Festool, se angivet förbrukningsmaterial, tillbehörslista och reservdelskatalog.

Använd endast Festools originaltillbehör och Festools förbrukningsmaterial som är avsedda för den här maskinen, eftersom dessa systemkomponenter är optimalt anpassade för varandra. Om man använder tillbehör och förbrukningsmaterial av annat fabrikat, kan detta försämra arbetsresultatets kvalitet och begränsa garantianspråken. Slitaget på maskinen och belastningen på användaren påverkas av hur maskinen används. Skydda därför dig själv, din maskin och rätten till garantianspråk genom att uteslutande använda Festools originaltillbehör och -förbrukningsmaterial.

Artikelnummer för tillbehör och filter finns i Festools katalog eller på internet, "www.festool.se".

## 11 Miljö

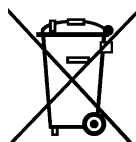

**Släng inte maskinen i hushållsso-porna!** Se till att verktyg, tillbehör och förpackningar lämnas till miljövänlig återvinning. Följ gällande nationella föreskrifter.

**Endast EU:** Enligt EU-direktivet om gamla el- och elektronikverktyg samt nationell rätt måste uttjänta elverktyg källsorteras och återvinnas på ett miljövänligt sätt.

**Uttjänta eller defekta batteripaket** kan lämnas in hos fackhandeln, Festools service eller på

avsedda avfallsanläggningar (följ gällande bestämmelser). Batterierna ska då vara urladdade. På så sätt kan batterierna återvinnas.

**Endast EU:** Enligt EU-direktiv gällande batterier och ackumulatörer och omsättning i nationell lagstiftning måste defekta eller uttjänta batteripaket/batterien källsorteras och lämnas till miljövänlig återvinning.

**Information om REACH:** [www.festool.com/reach](http://www.festool.com/reach)

## Sisälllys

1	Tunnukset.....	61
2	Turvaohjeet.....	61
3	Tekniset tiedot.....	62
4	Laitteen osat.....	63
5	Määräystenmukainen käyttö.....	63
6	Käyttöönotto.....	63
7	Säädöt.....	64
8	Työskentely.....	65
9	Huolto ja hoito.....	66
10	Tarvikkeet.....	67
11	Ympäristö.....	67

## 1 Tunnukset

Tun- Merkitys  
nus



Varoitus yleisestä vaarasta



Sähköiskuvaara



Lue ohjeet/huomautukset!



Lue ohjeet/huomautukset!



Käytä hengityssuojainta!



Älä hävitä kotitalousjätteiden mukana.



**Varoitus!** Laite voi sisältää terveydelle haitallista pölyä!



Älä imuroi hehkuvaa pölyä tai muita syttymislähteitä. Älä käytä kipinöitä synnyttävien koneiden kanssa!

Zone 22 ✓

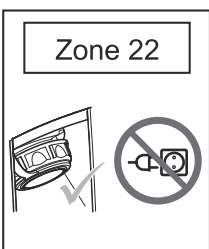

Vyöhykkeessä 22 pidä laitteen pistorasia suljettuna! Älä käytä laitteen pistorasiaa vyöhykkeessä 22!

## 2 Turvaohjeet



**Varoitus! Lue kaikki turva- ja käyttöohjeet.** Varoitusten ja ohjeiden noudattamisen laiminlyönti voi aiheuttaa sähköiskun, tulipalon ja/tai vakavia vammoja.

**Säilytä kaikki turvaohjeet ja käyttöohjeet myöhempää tarvetta varten.**

- Tätä laitetta saavat käyttää henkilöt, joilla on fyysisiä, aistillisia tai henkisiä rajoitteita tai puutteellinen kokemus ja tietämys koneen käytöstä, jos asianomainen vastuuhenkilö valvoo käyttöä tai on opastanut heille laitteen turvallisen käytön ja he ymmärtävät laitteen käytöstä syntyvät vaarat. **Lapsia** tulee valvoa, että he eivät pääse leikkimään laitteen kanssa.
- Ennen laitteen käytön aloittamista käyttäjän täytyy saada koneen ja materiaalien käyttöön ja imuroidun pölyn turvallisen hävittämiseen liittyvät tiedot, ohjeet ja koulutukset.
- Noudata käsiteltäviä materiaaleja koskevia turvallisuusohjeita.



- **Varoitus:** laite voi sisältää terveydelle haitallista pölyä. Huollon, tyhjennyksen ja suodattimen vaihdon saa tehdä vain valtuutettu ja suojavaarustusta käyttävä ammattihenkilöstö.
- Käytä vain asennetun suodatinjärjestelmän kanssa!



Jos imuroit raja-arvon ylittäviä pölymääriä tai suuria määriä tammi- tai pyökkipuupölyä, imuroi vain yhdestä ainoasta pölylähteestä (sähkö- tai paineilmatyökalu).

- **Räjähdyks- ja palovaara:** Pölyjä, joiden syttymisenergia on alle 1 mJ, saattavat koskea myös muut työturvallisuusviranomaisten antamat lisärajoitukset. Älä imuroi kipinöitä tai kuumaa pölyä; älä imuroi syttyviä tai räjähtäviä nesteitä (esimerkiksi bensiini, ohentimet); älä imuroi herkästi reagoivia nesteitä / kiinteitä aineita (esimerkiksi happoja, emäksiä, liuottimia). Tämä siirrettävä imuri soveltuu maalipölyn imurointiin.
- Älä vaurioita sähköjohtoa (esim. yliajamalla, kiskomalla, ...). Suojaa kuumuudelta, öl-

- jyltä ja teräviltä reunoilta. Älä irrota pistoketta pistorasiasta johdosta vetämällä.
- Tarkasta pistoke ja johto säännöllisesti ja anna valtuutetun huoltokorjaamon vaihtaa ne, jos havaitset niissä vaurioita. Verkkoliitäntäjohdon saa korvata vain varaosalistas- sa ilmoitetulla johtotyypillä.
  - Älä altista laitetta sateelle.
  - Laitetta saa turvallisuussyiden vuoksi käyttää vain suojamaadoitetusta pistorasiasta.
  - Käytä laitteessa olevaa pistorasiaa vain ohjeissa ilmoitettuun tarkoitukseen.
  - Käytä vain alkuperäisiä Festool-tarvikkeita.
  - Irrota pistoke pistorasiasta, jos laitetta ei käytetä tai ennen kuin teet laitteeseen liit- tyviä huolto- ja puhdistustöitä.
  - **Huomio! Staattisen sähköön varautumisen estämiseksi älä puhdista laitetta kuivalla liinalla.** Käytä antistaattista pyyhettä tai kosteaa liinaa.
  - Rakennetyypin 22 pölynpoistolaitteet sovel- tuvat liitettäväksi pölyä tuottaviin koneisiin vyöhykkeellä 22. Varmista, ettei syttymis- lähteitä imuroida. Sähköä johtavat laitteen osat, mukaan lukien suojukset, ja suojaus- luokan II koneen sähköä johtavat osat pitää maadoittaa staattisia sähkövarauksia vas- taan. Staattisen sähköön maadoitus voidaan toteuttaa imurin tai erityisten staattisen sähkövarauksen purkamiseen tarkoitettu- jen välineiden avulla.
- 
- **Räjähdyksivaara:** pidä laitteen pistorasia aina suljettuna ja poissa käytöstä vyöhykkeessä 22.
- Ota laite mukaan räjähdysvaara- ja palo- suojausasiakirjoihin.
  - Tulipalon yhteydessä tee laitteisto heti vir- rattomaksi ja ryhdy palosuojausmääräysten mukaisiin sammutustoimenpiteisiin.
  - Älä nosta äläkä kuljeta nosturikoukulla tai nosturilla!
  - Laitetta saa käyttää vain, kun kaikki suo- dattimet, mukaan lukien moottorin jäähdy- tysilman suodatin, ovat asennettuina ja kunnossa.
  - Johtoa ei saa liittää tai irrottaa kuormitet- tuna.
  - Hätätilanteessa (esimerkiksi oikosulku tai muu sähköinen vika) kytke laite pois päältä ja irrota sen verkkopistoke.
  - Tätä laitetta eivät saa käyttää sellaiset hen- kilöt, jotka saattavat reagoida herkästi säh- köiskuun (esim. **ihmiset, joilla on sydä- mentahdistin**), koska laitteeseen voi vara- utua staattista sähköä.
  - **Huomioi työskentelyalueen olosuhteet ja varmista oma ja sivullisten turvallisuus laitteen kujan ja käytön aikana.** Tällä tavalla estät esim. imuletkun tai verk- kovirtavirtajohdon aiheuttamat kompastu- miset.
  - Käytä vain alkuperäistä Festool-imuletkua.
  - **Pidä pakkauskalvot poissa lasten ulottu- vilta.** Tukehtumisvaara.

### 3 Tekniset tiedot

Siirrettävät imurit		
Tehonotto		150 - 1100 W
Liitäntäarvo laitepistorasiaan maks.	EU	2500 W
	CH	1200 W
	ROK	2200 W
	AUS	1300 W
	CN	1100 W
Virtaus (ilma) maks., turbiini		204 m <sup>3</sup> /h (3400 l/min)
Alipaine maks., turbiini		23000 Pa
Suodatinpinta		6318 cm <sup>2</sup>
Imuletku		halk. 27 mm x 3,5 mAS

Siirrettävät imurit	
Verkkoliitäntäjohdon pituus	7,5 m
Värähtelyemissioarvo	<2,5 m/s <sup>2</sup>
Äänenpainetaso EN 60704-2-1 mukaan / Epävarmuus K	72 dB(A) / 3 dB
Suojausluokka	IP 64
Säiliön tilavuus	48 l
Mitat P x L x K	630 x 406 x 640 mm
Paino	19 kg
Sallittu ympäristön lämpötila käytössä	-5 - 40 °C
ATEX-tunnusmerkintä	 II 3D Ex tc IIIC T135°C Dc - 5 °C ≤ Ta ≤ 40°C
Tyyppitarkastustodistuksen numero	IBExU15ATEXB004

## 4 Laitteen osat

- [1-1] Sulikutulppa
- [1-2] Imuaukko
- [1-3] Paineilmaliitäntä
- [1-4] Energia-/imuamppelin liitäntä
- [1-5] Kahva
- [1-6] SysDoc
- [1-7] Työntökahva SB-CT (lisävaruste)
- [1-8] Letkuhalkaisijan säätö
- [1-9] Laitekytkin
- [1-10] Imutehon säätö
- [1-11] Laitepistorasia jossa kytkentäautomatiikka
- [1-12] Kiinnityssalpa
- [1-13] Likasäiliö
- [1-15] Jarru

## 5 Määräystenmukainen käyttö

Järjestelmäimuri soveltuu määräysten mukaisesti käytettynä kuivien ja palonarkojen pölylaatuojen imurointiin koneista ja laitteista vyöhykkeessä 22.

**CTM 48 E LE EC/B22 R1:** tämä järjestelmäimuri soveltuu määräysten mukaisesti käytettynä raja-arvoltaan enintään 0,1 mg/m<sup>3</sup> terveydelle haitallisten pölylaatuojen ja puupölyn imurointiin normin IEC 60335-2-69 pölyluokan 'M' mukaan. Laitte on tarkoitettu ammattikäyttöön.

**CTL 48 E LE EC/B22 R1:** tämä järjestelmäimuri soveltuu määräysten mukaisesti käytettynä raja-arvoltaan enintään 1 mg/m<sup>3</sup> terveydelle haitallisten pölylaatuojen imurointiin normin IEC 60335-2-69 pölyluokan 'L' mukaan.

Tämä järjestelmäimuri soveltuu määräysten mukaisesti käytettynä veden imurointiin.

Tämä järjestelmäimuri soveltuu normien IEC 60335-1 ja IEC 60335-2-69 mukaiseen vaativaan ammattikäyttöön.

Laitte on tarkoitettu ammattikäyttöön.

Tämä siirrettävä imuri ei sovellu herkästi räjähtävien pölyjen (esimerkiksi räjähdysaineet), syttyvien nesteiden ja syttyvien pölyjen ja nesteiden seosten imurointiin.

Tämä siirrettävä imuri ei sovellu käytettäväksi yhdessä syttymislähteitä tuottavien koneiden ja laitteiden kanssa.



Koneen käyttäjä vastaa määräysten vastaisesta käytöstä aiheutuneista vahingoista.

## 6 Käyttöönotto



### VAROITUS

#### Kielletty jännite tai taajuus!

##### Onnettomuusvaara

- Virtalähteen verkkojännitteen ja taajuuden täytyy olla yhdenmukainen konekilvessä annettujen tietojen kanssa.
- Pohjois-Amerikassa voidaan käyttää vain Festool-koneita, joiden jännite on 120 V/60 Hz.

## 6.1 Ensimmäinen käyttöönottokerta

- ▶ Avaa kiinnityssalvat **[2-2]** ja ota laitteen yläosa **[2-1]** pois.
- ▶ Ota tarvikeosat pois likasäiliöstä **[2-3]** ja pakkauksesta!
- ▶ Laita pölypussi lakisäateisten määräysten mukaiseen likasäiliöön (ks. kappale **7.8**).
- ▶ Aseta yläosa **[2-1]** paikalleen ja sulje kiinnityssalvat **[2-2]**.
- ▶ Asenna johdon käärintäpidin siirrettävän imurin taustapuolelle (ks. kuva **[3]**).
- ▶ Kiinnitä sulikutulppa **[1-1]** suojuksen (ks. kuva **[1]**).
- ▶ Kytke imuletku imuaukkoon **[1-2]**.

## 6.2 Päälle-/poiskytkentä

- ▶ Kytke verkkopistoke suojamaadoitettuun pistorasiaan.



Jatkojohtoa ei saa käyttää vyöhykkeellä 22.



### HUOMIO

#### Loukkaantumisvaara hallitsemattomasti käynnistyvien sähkötyökalujen takia

- ▶ Varmista ennen kytkimen kääntämistä asentoon "AUTO" tai "MAN", että paikalleen kytketty sähkötyökalu on kytketty pois toiminnasta.

Kytkin **[1-9]** toimii päälle-/poiskytkimenä.

#### Kytkimen asento '0'

Laitepistorasia **[1-11]** on virraton, siirrettävä imuri on kytketty pois toiminnasta.

#### Kytkimen asento 'MAN'

Laitepistorasia **[1-11]** on virtaajohtava, märkäkuivaimuri käynnistyy.

#### Kytkimen asento 'Auto'

Laitepistorasia **[1-11]** on virtaajohtava, märkäkuivaimuri käynnistyy, kun paikalleen liitetty työväline kytketään toimintaan.

## 7 Säädöt

### 7.1 Letkuhalkaisijan säätö

- ▶ Säädä letkuhalkaisijan säädin **[1-8]** laitteen kytketyn letkuhalkaisijan koon mukaan.

**i** Tämä varmistaa, että imuletkun virtausnopeus mitataan oikein (ks. luku Virtauksen valvonta).

## 7.2 Sähkötyökalun kytkentä



### VAROITUS

#### Räjähdyksvaara, loukkaantumisvaara

- ▶ Vyöhykkeessä 22, älä käytä laitteen pistorasiaa!
- ▶ Huomioi laitepistorasian suurin sallittu liitäntäarvo (ks. luku Tekniset tiedot).
- ▶ Kytke sähkötyökalu pois päältä.
- ▶ Kytke sähkötyökalu laitepisterasiaan **[1-11]**.

## 7.3 Paineilmatyökalun kytkentä



### VAROITUS

#### Loukkaantumisvaara

- ▶ Kytke paineilmatyökalu pois päältä.

Paineilmamoduulin **[1-3]** avulla siirrettävän imurin päällekytkentäautomaattiikka toimii myös paineilmatyökaluja käytettäessä.

Lisäksi suosittelemme asentamaan syöttöyksikön VE (495886). Syöttöyksikkö suodattaa ja öljyä paineilman ja mahdollistaa ilmanpaineen säädön. IAS-järjestelmällä varustettujen Festool-paineilmatyökalujen liittämistä varten on saatavana IAS-liitäntäkappale (454757).

Kytchentäautomaattikan moitteettoman toiminnan takaamiseksi työkalun käyttöpaineen täytyy olla 6 baaria.

## 7.4 Energia-/imuamppelein liittäminen

Energia-/imuamppelein (EAA) liitännän **[1-4]** avulla voit liittää siirrettävän imurin EAA:han, jolloin siirrettävän imurin päällekytkentäautomaattiikka yhdistyy EAA:han.

## 7.5 Imuvoiman säätö

- ▶ kiertonupista **[1-10]**.

## 7.6 Jarrun lukitus

Painamalla mustaa jarruvipua **[1-15]** estät siirrettävää imuria vierimästä paikaltaan. Nosta sitä varten siirrettävää imuria hieman etupuoleltaan ja paina musta jarruvipu alas, niin että se lukittuu paikalleen. Kun haluat avata lukituksen, paina vihreää vipua **[1-14]**.

## 7.7 Lämpösulake

Ylikuumentumisen estämiseksi lämpösulake katkaisee siirrettävän imurin toiminnan ennen kriittisen lämpötilan saavuttamista.

- ▶ Ylikuumentumisen estämiseksi lämpösulake katkaisee siirrettävän imurin toiminnan ennen kriittisen lämpötilan saavuttamista.
- ▶ Kytke siirrettävä imuri pois päältä ja anna sen jäähtyä noin 5 minuutin ajan.



- ▶ Tarvittaessa vaihda jäähdytysilmasuodatin (ks. kappale 9.2).

❗ Jos siirrettävä imuri ei suostu tämän jälkeen enää käynnistymään, ota sinä tapauksessa yhteyttä Festool-huoltoon.

## 7.8 Suodatinpussin (SC-FIS-CT 48) vaihto

### Suodatinpussin irrotus [4]

- ▶ Avaa kiinnityssalvat [2-2] ja ota laitteen yläosa [2-1] pois.
- ▶ Ota suodatinpussi pois.
- ▶ Hävitä käytöstä poistettu suodatinpussi lakimääräysten mukaan.

### Suodatinpussin asennus [5]

- ▶ Laita uusi suodatinpussi (SC-FIS-CT 48) paikalleen (kuva [4]). **Tärkeää:** Paina suodatin-

pussin muhvi voimakkaasti paikalleen imuaukon liitääntään.

❗ Huolehdi siitä, ettei suodatinpussi jää juumiin ylä- ja alaosan väliin.

- ▶ Aseta yläosa [2-1] paikalleen ja sulje kiinnityssalvat [2-2].

## 7.9 Virtauksen valvonta

Jos ilmavirran nopeus ilmaletkussa laske 20 m/s nopeutta alemmaksi, silloin laitteesta kuuluu turvallisuussyistä varoitusääni.

Mahdolliset syyt	Korjaus
Imutehon säädin [1-10] asetettu liian matalaan arvoon.	Aseta imutehon säädin suurempaan arvoon (ks. luku 7.5).
Kiertonuppia [1-8] ei ole säädetty kytketyn letkuhalkaisijan koolle.	Sääda oikea letkuhalkaisija (ks. luku 7.1).
Imuletku tukkeutunut tai taittunut umpeen.	Poista tukos tai taittuma.
Suodatinpussi täynnä.	Laita uusi suodatinpussi paikalleen (ks. luku 7.8).
Pääsuodatin likainen.	Vaihda pääsuodatin (katso luku 9.1).
Valvontaelektroniikan toimintavirhe.	Korjauta vika Festool-huoltokorjaamossa.
Märkäimurointi.	Ei aiheuta haittaa toimintaturvallisuudelle, ei vaadi mitään toimenpiteitä.

## 8 Työskentely

### 8.1 Käsittely

**Systainer-alusta SysDoc:** Alustapinnalle voit kiinnittää neljän pikakiinnittimen avulla [6-1] Systainerin.

### 8.2 Kuivien aineiden imurointi



#### HUOMIO

**Terveydelle haitallista pölyä**

**Hengitysteiden loukkaantumisvaara**

- ▶ Käytä terveydelle haitallisten aineiden imuroinnissa suodatinpussia!
- ▶ Käytä laitetta ainoastaan silloin, kun virtauksen valvonta toimii moitteettomasti.

**Huomioi** imuroidessasi toiminnassa olevien sähkötyökalujen aikaansaamaa pölyä:

Jos poistoilma ohjataan takaisin työtilaan, tällöin huoneessa täytyy olla riittävän hyvä **ilman vaihtuvuus L**. Vaadittavien raja-arvojen noudat-

tamiseksi takaisin huoneeseen ohjattu virtaus saa olla korkeintaan 50 % raittiin ilman virtauksesta (huoneen tilavuus  $V_R$  x ilman vaihtuvuus  $L_W$ ). Noudata tämän lisäksi paikallisia määräyksiä.

**Huomio:** Kosteaa pääsuodatin tukkeutuu nopeammin, kun imuroidaan kuivia aineita. Tästä syystä pääsuodatin kannattaa kuivattaa tai korvata kuivalla ennen pölyn imurointia.

### 8.3 Nesteiden imurointi

Poista pölypussi ennen nesteiden imurointia (katso luku 7.8). Suosittelemme käyttämään erityistä märkäsuodatinta.

Kun suurin sallittu täyttöaste saavutetaan, imurointi keskeytyy automaattisesti.

Anna märkäimuroinnin jälkeen pääsuodattimen ja säiliön kuivua!

**HUOMIO****Laitteesta ulosvuotava vaahto ja nesteet**

- Sammuta laite välittömästi ja tyhjennä likasäiliö.

**8.4 Töiden jälkeen**

Tyhjennä ja puhdista siirrettävä imuri aina käytön jälkeen ja aina tarvittaessa.

- Katkaise märkäkuivaimurin toiminta ja vedä verkkopistoke irti pistorasiasta.
- Rullaa verkkoliitäntäjohto kelalle.
- Tyhjennä likasäiliö.
- Sulje imuaukko [1-2] sulikutulpalla [1-1].

**VAROITUS****Terveydelle haitallista pölyä****Hengitysteiden loukkaantumiswaara**

- Puhdista siirrettävä imuri ja sen kaikki tarvikkeet täydellisesti imuroimalla ja pyyhkimällä (sisältä ja ulkoa), ennen kuin kuljetat sen pois likaiselta alueelta.
- Osat, joita ei pystytä puhdistamaan täydellisesti, täytyy sulkea kuljetusta varten ilmi- tiiviisti muovisäkkiin.
- Käytä hengityssuojainta!



Säilytä tätä laitetta vain sisätiloissa.

- Laita märkäkuivaimuri talteen kuivaan säilytystilaan, jossa se on suojassa luvattomalta käytöltä.

**9 Huolto ja hoito****VAROITUS****Loukkaantumiswaara, sähköiskuvaara**

- Irrota aina sähköpistoke pistorasiasta ennen kaikkia huolto- ja puhdistustöitä!
- Kaikki moottorin rungon avaamista edellyttävät huolto- ja korjaustyöt saa antaa vain valtuutetun huoltokorjaamon tehtäväksi.

**VAROITUS****Staattisen sähköön varautuminen****Räjähdyksivaara**

- Puhdistus-, huolto- ja korjaustöitä saa suorittaa vain vyöhykkeen 22 ulkopuolella!

Vaurioituneet varolaitteet ja osat täytyy korjauttaa tai vaihdattaa valtuutetussa ammattikorjaamossa, mikäli käyttöohjeissa ei ole muutoin mainittu.



Anna vain valmistajan tai valtuutetun huoltokorjaamon tehdä **huolto- ja korjaustyöt**: Lähimmän huoltopisteen voit katsoa nettiosoitteesta: [www.festool.fi/huolto](http://www.festool.fi/huolto)



Käytä vain alkuperäisiä Festool-varaosia! Tuotenumerot voit katsoa nettiosoitteesta: [www.festool.fi/huolto](http://www.festool.fi/huolto)

**Noudata seuraavia ohjeita:**

- Anna valmistajan tai asiantuntijan tehdä vähintään kerran vuodessa pölytekninen tarkastus, esim. suodattimen vaurioiden, laitteen vuotojen ja valvontalaitteiden toimintavirheiden varalta.
- Huolto- ja korjaustöiden yhteydessä kaikki likaiset osat, joita ei voida puhdistaa tyydyttävästi, täytyy hävittää. Sellaiset osat täytyy toimittaa hävitettäväksi tiiviissä pusseissa paikallisten jätehuoltomääräysten mukaan.
- Käyttäjän itse tekemissä huoltotöissä laite tulee purkaa, puhdistaa ja huoltaa aiheuttamatta vaaraa huoltohenkilökunnalle tai muille ihmisille. Asiaankuuluviin varotoimenpiteisiin kuuluvat myrkkujen hävittäminen ennen laitteen purkamista, laitteen purkamispaikan suodatetun pakkotoimisen ilmanvaihdon varmistaminen, huoltopisteen puhdistus ja asiaankuuluvat henkilökohtaiset suojavarusteet.

**9.1 Pääsuodattimen vaihto****HUOMAUTUS****Moottorin vaurioitumisvaara**

- Älä missään tapauksessa imuroi ilman paikallaan olevaa pääsuodatinta, koska muuten moottori voi vaurioitua.
- Avaa kiinnityssalvat [2-2] ja ota laitteen yläosa [2-1] pois.
- Käännä laitteen yläosa ylösalaisin, niin että pääsuodatin osoittaa ylöspäin (kuva[7]).
- Käännä vipu [7-3] ylös ja ota pidin [7-2] pois.
- Ota käytetty pääsuodatin [7-1] pois ja korvaa uudella.

- ▶ Hävitä käytöstä poistettu pääsuodatin lakimääräysten mukaan.
- ▶ Laita pidin [7-2] paikalleen ja käännä vipu [7-3] alas, niin että se lukittuu.
- ▶ Aseta yläosa [2-1] paikalleen ja sulje kiinnityssalvat [2-2].

## 9.2 Jäähdytysilmasuodattimen vaihto [8]

Vaihda siirrettävän imurin jäähdytysilmasuodattimen lämpötilan vuoksi tapahtuneen pois päältä kytkeytymisen yhteydessä ja vähintään kerran vuodessa.

- ① Suositamme, että vaihdat jäähdytysilmasuodattimen aina pääsuodattimen vaihtamisen yhteydessä.
- ▶ Irrota jäähdytysilmakansi [8-1].
- ▶ Irrota jäähdytysilmasuodatin ja vaihda sen tilalle uusi!
- ▶ Kiinnitä jäähdytysilmakansi.

## 9.3 Likasäiliön tyhjennys

Yläosan irrottamisen jälkeen likasäiliö [2-3] voidaan tyhjentää.

- ▶ Puhdista nesteiden imuroinnin jälkeen säännöllisesti täyttötason ilmaisimet [9-1] pehmeällä liinalla ja tarkasta ne vaurioiden varalta.

## 10 Tarvikkeet



### VAROITUS

**Hyväksymättömien tarvike- ja varaosien käyttö**

#### Räjähdyksivaara

- ▶ Tyypin 22 märkäkuivaimureissa saa käyttää vain Festoolin erityisesti tähän tarkoitukseen hyväksymiä tarvike- ja varaosia - katso ilmoitetut kulutustarvikkeet, tarvikelista ja varaosaluettelo.

Käytä vain tälle koneelle tarkoitettuja alkupe räisiä Festool-tarvikkeita ja Festool-kulutusmateriaaleja, koska nämä järjestelmäkomponentit on sovitettu parhaalla mahdollisella tavalla toisiinsa. Muiden valmistajien tarvikkeiden ja kulutusmateriaalien käyttö voi huonontaa työtulosten laatua ja rajoittaa oikeutta takuuvaatimuksiin. Käyttökohteesta riippuen ne voivat lisätä koneen kulumista tai koneen käyttäjän rasittumista. Varmista siksi oma ja koneesi turvallisuus ja takuun säilyminen käyttämällä ainoastaan alkuperäisiä Festool-tarvikkeita ja Festool-kulutusmateriaaleja!

Tarvikkeiden ja suodattimen tilausnumerot voit katsoa Festool-tuoteluettelosta tai Internet-soititteesta "www.festool.com".

## 11 Ympäristö



**Älä heitä käytöstä poistettua konetta talousjätteiden joukkoon!** Toimita koneet, tarvikkeet ja pakkaukset ympäristöä säästävään kierrätyspisteeseen. Noudata voimassaolevia kansallisia määräyksiä.

**Vain EU:** Eurooppalaisen sähkö- ja elektroniikkalaiteromua koskevan direktiivin ja sitä vastaavan maakohtaisen lainsäädännön mukaisesti käytöstä poistetut sähkötyökalut täytyy kerätä erilleen ja toimittaa ympäristöä säästävään kierrätykseen.

**Palauta käytöstä poistetut tai vialliset akut** ammattiliikkeeseen, Festool-huoltoon tai valtuutettuun jätehuoltopisteeseen (noudata voimassaolevia määräyksiä). Palautettavien akkujen jännite täytyy purkaa. Näin akut saadaan toimitettua asianmukaiseen kierrätykseen.

**Vain EU:** Eurooppalaisen paristoja ja akkuja koskevan direktiivin ja sitä vastaavan maakohtaisen lainsäädännön mukaisesti käytöstä poistetut akut/paristot täytyy kerätä talteen erikseen ja toimittaa ympäristöä säästävään kierrätykseen.

**REACH:iin liittyvät tiedot:** [www.festool.com/reach](http://www.festool.com/reach)

## Indholdsfortegnelse

1	Symboler.....	68
2	Sikkerhedsanvisninger.....	68
3	Tekniske data.....	69
4	Maskinelementer.....	70
5	Bestemmelsesmæssig brug.....	70
6	Ibrugtagning.....	71
7	Indstillinger.....	71
8	Arbejde.....	72
9	Vedligeholdelse og pleje.....	73
10	Tilbehør.....	74
11	Miljø.....	74

## 1 Symboler

Sym Betydning  
bol



Advarsel om generel fare



Advarsel om elektrisk stød



Læs vejledning/anvisninger!



Læs vejledning/anvisninger!



Brug åndedrætsværn!



Må ikke bortskaffes sammen med almindeligt husholdningsaffald.



**Advarsel!** Maskinen kan indeholde sundhedsskadeligt støv!



Opsaml ikke ulmende støv eller andre antændelseskilder. Må ikke anvendes sammen med maskiner, der danner gnister!

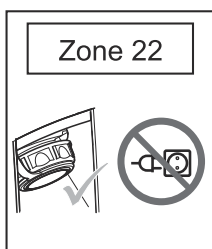
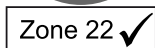

I zone 22 skal stikdåsen på maskinen holdes lukket!  
I zone 22 må stikdåsen på maskinen ikke anvendes!

## 2 Sikkerhedsanvisninger



**Advarsel! Læs alle sikkerhedsanvisninger og øvrige anvisninger.** Overholdes anvisningerne ikke, er der risiko for elektrisk stød, brand og/eller alvorlige kvæstelser.

**Opbevar alle sikkerhedsanvisninger og vejledninger til senere brug.**

- Denne maskine kan anvendes af personer med nedsatte fysiske, sensoriske eller mentale evner eller manglende erfaring og viden, hvis de er under opsyn eller er blevet oplært i en sikker brug af maskinen og de deraf følgende farer. **Børn** bør holdes under opsyn, så de ikke leger med maskinen.
- Før brug skal operatøren have informationer, anvisninger og uddannelse vedrørende brugen af maskinen og de stoffer, der skal anvendes, herunder vedrørende den sikre fremgangsmåde ved bortskaffelse af det optagne materiale.
- Overhold de sikkerhedsbestemmelser, der gælder for de materialer, der skal håndteres.



- **Advarsel:** maskinen kan indeholde sundhedsskadeligt støv. Vedligeholdelse, tømnings, filterskift må kun udføres af en autoriseret fagmand med egnet beskyttelsesudstyr.
- Må kun anvendes med installeret filtersystem!



Ved opsugning af støv, som overskrider grænseværdien eller ved en stor mængde af egetræ- eller bøgetræstøv må der kun opsuges støv fra én enkelt støvkilde (el- eller trykluftværktøj).

- **Eksplodings- og brandfare:** For støv med en antændelsesenergi på under 1 mJ kan der gælde yderligere begrænsninger fra Arbejdstilsynet, som skal overholdes. Der må aldrig opsuges gnister eller varmt støv; brændbare og eksplosive væsker (f.eks. benzin, fortynder); aggressive væsker/faste stoffer (f.eks. syre- og ludopløsninger, opløsningsmidler). Denne støvsuger er beregnet til udsugning af lakstøv.

- Undgå at beskadige netledningen (f.eks. ved at køre hen over ledningen, hive i ledningen, ...). Beskyt maskinen mod varme, olie og skarpe kanter. Træk ikke stikket ud af stikdåsen ved at hive i kablet.
- Kontroller jævnligt stik og kabel, og lad et autoriseret serviceværksted udskifte disse ved defekter. Netledningen skal udskiftes med den type, der er angivet i reservedelslisten.
- Udsæt ikke maskinen for regn.
- Tilslut for en sikkerheds skyld kun maskinen til en jordet stikdåse.
- Brug kun maskinens stikdåse til det formål, der er angivet i vejledningen.
- Brug kun originalt Festool tilbehør.
- Træk stikket ud af stikdåsen inden vedligeholdelse og rengøring, eller hvis maskinen ikke anvendes.
- **OBS! Rengør ikke maskinen med en tør klud, da der ellers er risiko for elektrostatisk opladning.** Brug en antistatisk klud eller en fugtet klud.
- Støvdskillere af konstruktionstype 22 egner sig til tilslutning til støvdvikelnde maskiner i zone 22. Det er vigtigt at sikre, at der ikke opsamles nogen form for antændelseskilder. Ledende maskindele, herunder udsugningsafskærmninger, og ledende dele på maskiner i beskyttelsesklasse II skal jordes elektrostatisk. Den elektrostatiske jording kan opnås gennem støvdskilleren eller med særlige midler til elektrostatisk jording.

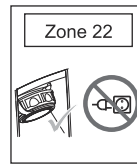

- **Eksplodingsfare:** I zone 22 skal stikdåsen på maskinen altid holdes lukket og må ikke anvendes.
- Optag maskinen i dit eksplosions- og/eller brandbeskyttelsesdokument.
- Ved brand skal anlægget omgående gøres spændingsløst, og instruktionerne i brand-sikkerhedsreglerne skal følges.
- Må ikke løftes og transporteres med kran-krog eller løfteudstyr!
- Apparatet må kun anvendes, når alle filtre, herunder filteret til motorens køleluft, er monteret og intakte.
- Kabler må ikke sættes i eller trækkes ud, mens strømmen er slået til.
- I nødstilfælde (f.eks. ved kortslutning eller andre elektriske fejl) skal apparatet slukkes, og netstikket trækkes ud.
- Dette apparat må ikke benyttes af personer, der kan reagere følsomt på et elektrisk stød (f.eks. **personer med pacemaker**), da statisk opladning af apparatet ikke kan udelukkes.
- **Tag hensyn til arbejdsomgivelserne, og pas på dig selv og andre ved transport eller arbejde med maskinen.** Derved undgår du f.eks. risikoen for at snuble over støvsugerlangen eller netledningen.
- Brug kun den originale Festool støvsuger-slange.
- **Emballagefolie skal være utilgængeligt for børn.** Der er risiko for kvælning.
- Netstikket må kun sættes i en stikkontakt med jordforbindelse.

### 3 Tekniske data

Støvsugere		
Optagen effekt		150 - 1100 W
Tilslutningsværdi til maskinens stikdåse maks.	EU	2500 W
	CH	1200 W
	ROK	2200 W
	AUS	1300 W
	CN	1100 W
Maks. luftmængde, turbine		204 m <sup>3</sup> /h (3400 l/min)

Støvsugere	
Undertryk maks., turbine	23000 Pa
Filteroverflade	6318 cm <sup>2</sup>
Støvsugerslange	D 27 mm x 3,5 m-AS
Netledningens længde	7,5 m
Vibrationsemission	<2,5 m/s <sup>2</sup>
Lydtryksniveau iht. EN 60704-2-1 / Usikkerhed K	72 dB(A) / 3 dB
Kapslingsklasse	IP 64
Beholderstørrelse	48 l
Mål L x B x H	630 x 406 x 640 mm
Vægt	19 kg
Tilladt omgivelsestemperatur under drift	-5-40 °C
ATEX-mærkning	 II 3D Ex tc IIIC T135°C Dc -5°C≤Ta≤40°C
Typeafprøvningsattestnummer	IBExU15ATEXB004

## 4 Maskinelementer

- [1-1] Lukkeprop
- [1-2] Sugeåbning
- [1-3] Tryklufttilslutning
- [1-4] Tilslutning for energi-/udsugningsanordning
- [1-5] Håndgreb
- [1-6] SysDoc
- [1-7] Skubbebøjle SB-CT (tilbehør)
- [1-8] Indstilling af slangediameter
- [1-9] Kontakt
- [1-10] Sugekraftregulering
- [1-11] Maskinens stikdåse med tændingsautomatik
- [1-12] Lukkeklemme
- [1-13] Støvbeholder
- [1-15] Bremse

## 5 Bestemmelsesmæssig brug

Støvsugeren er beregnet til op- og udsugning af tørt, brændbart støv på maskiner og udstyr i zone 22.

**CTM 48 E LE EC/B22 R1:** støvsugeren er beregnet til op- og udsugning af sundhedsskadeligt støv med grænseværdier på op til 0,1 mg/m<sup>3</sup> og

af træstøv svarende til støvklasse 'M' iht. IEC 60335-2-69.

Apparatet er beregnet til professionel brug.

**CTL 48 E LE EC/B22 R1:** støvsugeren er beregnet til op- og udsugning af sundhedsskadeligt støv med grænseværdier på op til 1 mg/m<sup>3</sup> svarende til støvklasse 'L' iht. IEC 60335-2-69.

Støvsugeren er beregnet til opsugning af vand.

Støvsugeren er iht. IEC 60335-1 og IEC 60335-2-69 egnet til industriel brug med høj belastning.

Apparatet er beregnet til professionel brug.

Støvsugeren er ikke egnet til opsamling af støv med høj eksplosionsfare (f.eks. sprængstoffer), brændbare væsker og blandinger af brændbare støvtyper med væsker.

Støvsugeren egner sig ikke til apparater, hvis der frembringes antændelseskilder.



Ved ikke-bestemmelsesmæssig anvendelse hæfter brugeren.

## 6 Ibrugtagning



### ADVARSEL

#### Ikke-tilladt spænding eller frekvens!

##### Fare for ulykke

- Forsyningsspændingen og strømkildens frekvens skal stemme overens med angivelserne på typeskiltet.
- I Nordamerika må der kun bruges Festool-maskiner med spændingsangivelsen 120 V/60 Hz.

### 6.1 Første ibrugtagning

- Løsn lukkeklemmerne [2-2], og tag maskinens overdel [2-1] af .
- Fjern tilbehørsdelene fra støvbeholderen [2-3] og emballagen!
- Sæt en filterpose svarende til de lovbestemte krav i smudsbeholderen (se kapitel 7.8).
- Sæt overdelen [2-1] på, og luk lukkeklemmerne [2-2].
- Monter kabelrullen på bagsiden af støvsugeren (se ill. [3]).
- Luk lukkeproppen [1-1] (se ill. [1]).
- Slut støvsugerslangen til udsugningsåbningen [1-2].

### 6.2 Til-/frakobling

- Stik netstikket i en beskyttelsesjordnet stikdåse.



Forlænger kabler må ikke anvendes i zone 22.



### FORSIGTIG

#### Fare for personskader ved ukontrolleret startende el-værktøjer

- Før kontakten drejes til kontaktpositionen "AUTO" eller "MAN", skal man sørge for, at det tilsluttede el-værktøj er frakoblet.

Afbryderen [1-9] er en start-stop-kontakt.

#### Kontaktstilling "0"

Maskinens stikdåse [1-11] er spændingsløs, støvsugeren er slukket.

#### Kontaktstilling "MAN"

Maskinens stikdåse [1-11] er strømførende, støvsugeren starter.

#### Kontaktstilling "Auto"

Maskinens stikdåse [1-11] er strømførende, støvsugeren starter, når det tilsluttede værktøj tændes.

## 7 Indstillinger

### 7.1 Indstilling af slangediameter

- Indstil drejeknappen [1-8] til den tilsluttede slangediameter.

- ⓘ Det sikrer, at lufthastigheden i støvsugerslangen er korrekt (se kapitlet "Overvågning af luftmængde").

### 7.2 Tilslutning af el-værktøj



### ADVARSEL

#### Eksplodingsfare, fare for kvæstelser

- Maskinens stikdåse må ikke anvendes i zone 22!
- Vær opmærksom på stikdåsens maksimale tilslutningseffekt (se kapitlet Tekniske data).
- Sluk el-værktøjet.

- Slut elværktøjet til maskinens stikdåse [1-11].

### 7.3 Tilslutning af trykluftværktøj



### ADVARSEL

#### Risiko for personskader

- Sluk trykluftværktøj.

Med trykluftmodulet [1-3] fungerer støvsugers tændingsautomat også i forbindelse med trykluftværktøjer.

Desuden anbefaler vi at montere serviceenheden VE (495886). Serviceenheden filtrerer og smører trykluft og gør det muligt at regulere lufttrykket. Til tilslutning af Festool trykluftværktøj med IAS-system fås der et IAS-tilslutningsstykke (454757).

Værktøjets arbejdsstryk skal være 6 bar for at sikre, at startautomatikken fungerer korrekt.

### 7.4 Tilslut energi-/udsugningsanordning

Med tilslutningen til energi-/udsugningsanordningen (EAA) [1-4] kan du forbinde støvsugeren til energi-/udsugningsanordningen for at koble støvsugers tændingsautomat til energi-/udsugningsanordningen.

### 7.5 Regulering af sugeseffekten

- på drejeknappen [1-10].

### 7.6 Aktivering af bremsen

Ved lægge den sorte bremsearm ned [1-15] undgås det, at støvsugeren ruller væk. Løft til det formål lidt op i støvsugeren foran, og tryk den sorte bremsearm ned, indtil den går i ind-

greb. Frigør den ved at trykke på den grønne arm [1-14].

## 7.7 Temperatursikring

Temperatursikringen beskytter støvsugeren mod overophedning ved at afbryde støvsugeren, inden der nås en kritisk temperatur.

- ▶ Temperatursikringen beskytter støvsugeren mod overophedning ved at afbryde støvsugeren, inden der nås en kritisk temperatur.
- ▶ Slå støvsugeren fra, og lad den køle af i ca. 5 minutter.
- ▶ Udskift om nødvendigt køleluftfiltret (se kapitel 9.2).

 Opsøg et Festool serviceværksted, hvis støvsugeren derefter ikke kan tændes igen.

## 7.8 Udskiftning af filterpose (SC-FIS-CT 48)

### Fjernelse af filterpose [4]

- ▶ Løsn lukkeklemmerne [2-2], og tag maskinens overdelen [2-1] af .

- ▶ Fjern filterposen.
- ▶ Bortskaf den brugte filterpose i overensstemmelse med gældende lovbestemmelser.

### Isætning af filterpose [5]

- ▶ Læg en ny filterpose (SC-FIS-CT 48) i (ill. [4]). **Vigtigt:** Tryk filterposens muffe kraftigt på indsugningsstykket.
-  Pas på med, at filterposen ikke kommer i klemme mellem over- og underdelen.
- ▶ Sæt overdelen [2-1] på, og luk lukkeklemmerne [2-2].

## 7.9 Volumenstrømo- overvågning

Hvis lufthastigheden i støvsugerlangen falder til under 20 m/s, lyder der af sikkerhedsmæssige årsager et akustisk advarselssignal.

Mulige årsager	Afhjælpning
Sugekraftregulering [1-10] indstillet til for lav værdi.	Indstil sugekraftreguleringen til en højere værdi (se kapitel 7.5).
Drejeknap [1-8] ikke indstillet på den tilsluttede slangediameter.	Indstil den korrekte slangediameter (se kapitel 7.1).
Støvsugerslange tilstoppet eller knækket.	Fjern tilstopningen eller knækket.
Filterpose fuld.	Isæt en ny filterpose (se kapitel 7.8).
Fladfilter tilsmudset.	Udskift fladfilteret (se kapitel 9.1).
Fejl i overvågningselektronikken.	Få fejlen afhjulpet af et Festool serviceværksted.
Vådsugning.	Funktionssikkerheden er intakt, ingen handling krævet.

## 8 Arbejde

### 8.1 Håndtering

**Fastgørelse af Systainer "SysDoc":** Ved hjælp af de fire snaplåse [6-1] kan der fastgøres en Systainer på topdækslet.

### 8.2 Udsugning af tørre stoffer



#### FORSIGTIG

#### Sundhedsskadeligt støv

#### Skader af luftvejene

- ▶ Brug en filterpose ved udsugning af sundhedsskadelige stoffer!
- ▶ Brug kun maskinen, hvis volumenstrømo- overvågningen fungerer.

**Vær opmærksom på** følgende ved udsugning af støv fra el-værktøj:

Når afgangsluften føres tilbage til rummet, skal der være en tilstrækkelig **luftudskiftningsrate L** i rummet. For at overholde de krævede grænseværdier må den tilbageførte luftmængde maksimalt udgøre 50% af friskluftmængden (rumvolumen  $V_R$  x luftudskiftningsrate  $L_W$ ). Overhold også de regionale bestemmelser.

**Bemærk:** Et fugtigt fladfilter tilstoppes hurtigt, hvis der opsuges tørre stoffer. Af denne grund bør fladfilteret tørres før opsugning af støv eller udskiftes med et tørt.



### 8.3 Opsugning af væske

Fjern filterposen inden opsugning af væsker (se kapitel 7.8). Det anbefales at bruge et specielt vådfilter.

Ved opnåelse af det maksimale væskniveau afbrydes udsugningen automatisk.

Lad fladfilteret og spanden tørre efter vådsugning!



#### FORSIGTIG

##### Udstrømmende skum og væske

- ▶ Sluk straks for maskinen, og tøm støvbeholderen.

### 8.4 Efter arbejdet



Tøm og rengør støvsugeren hver gang efter brug samt efter behov.

- ▶ Sluk støvsugeren, og træk stikket ud.
- ▶ Vikl netledningen op.
- ▶ Tøm støvbeholderen.
- ▶ Luk udsugningsåbningen [1-2] med lukkeproppen [1-1].



#### ADVARSEL

##### Sundhedsskadeligt støv

##### Beskadigelse af luftvejene

- ▶ Støvsug og aftør støvsugeren sammen med alt tilbehør (indvendig og udvendig), inden den fjernes fra det tilsmudsede område.
- ▶ Dele, som ikke kan rengøres fuldstændigt, skal transporteres i en lufttæt plastiksæk.
- ▶ Brug åndedrætsværn!



Opbevar kun denne maskine indendørs.

- ▶ Stil støvsugeren i et tørt rum, beskyttet mod uautoriseret brug.

## 9 Vedligeholdelse og pleje



#### ADVARSEL

##### Risiko for kvæstelser, elektrisk stød

- ▶ Træk altid stikket ud af stikkontakten før alle service- og vedligeholdelsesarbejder!
- ▶ Vedligeholdelses- og reparationsarbejde, der kræver, at motorhuset åbnes, må kun foretages af et autoriseret serviceværksted.



#### ADVARSEL

##### Statisk elektricitet

##### Eksplodingsfare

- ▶ Rengøring, vedligeholdelse og service må kun udføres uden for zone 22!

Beskadigede beskyttelsesordninger og dele skal repareres eller udskiftes fagligt korrekt af et autoriseret specialværksted, medmindre andet er angivet i brugsanvisningen.



**Kundeservice og reparation** må kun udføres af producenten eller serviceværksteder: Nærmeste adresse findes på: [www.festool.dk/service](http://www.festool.dk/service)

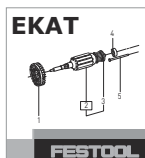

Brug kun originale Festool-reservedele! Artikelnr. findes på: [www.festool.dk/service](http://www.festool.dk/service)

##### Følg følgende anvisninger:

- Producenten eller en instrueret person skal mindst en gang årligt udføre en støvteknisk kontrol, f.eks. for beskadigelse af filteret, maskinens tæthed og kontrolordningernes funktion.
- Ved udførelse af vedligeholdelses- og reparationsarbejde skal alle tilsmudsede genstande, som ikke kan rengøres tilfredsstillende, bortskaffes. Sådanne genstande skal bortskaffes i tætte poser i overensstemmelse med de gældende bestemmelser for bortskaffelse af sådant affald.
- I forbindelse med vedligeholdelse udført af brugeren skal maskinen skilles ad, rengøres og vedligeholdes, for så vidt dette er muligt, uden at dette medfører fare for vedligeholdelsespersonalet eller andre personer. Egnede forholdsregler omfatter desinficering før adskillelse, sikring af lokalt filteret tvangsudluftning, hvor maskinen skal adskilles, rengøring af vedligeholdelsesområdet og egnede personlige værnemidler.

## 9.1 Udskiftning af fladfilter

### BEMÆRK

#### Beskadigelse af motoren

- ▶ Foretag aldrig udsugning uden monteret fladfilter, da dette kan beskadige motoren.
- ▶ Løsn lukkeklemmerne **[2-2]**, og tag maskinens overdel **[2-1]** af.
- ▶ Drej maskinens overdel, så fladfiltret vender opad (figur**[7]**).
- ▶ Omstil armen **[7-3]**, og tag holderen **[7-2]** af.
- ▶ Fjern det brugte fladfilter **[7-1]**, og erstat det med et nyt.
- ▶ Bortskaf det brugte fladfilter i overensstemmelse med gældende lovbestemmelser.
- ▶ Indsæt holderen **[7-2]**, og omstil armen **[7-3]**, indtil den går i indgreb.
- ▶ Sæt overdelen **[2-1]** på, og luk lukkeklemmerne **[2-2]**.

## 9.2 Udskiftning af køleluftfilter [8]

Udskift køleluftfiltret ved temperaturbetinget frakobling af støvsugeren, dog mindst én gang om året.

- ⓘ Vi anbefaler altid at udskifte køleluftfiltret samme med hovedfiltret.
- ▶ Skru køleluftdækslet **[8-1]** af.
- ▶ Fjern køleluftfiltret, og isæt et nyt!
- ▶ Luk køleluftdækslet.

## 9.3 Tømning af støvbeholder

Støvbeholderen **[2-3]** kan tømmes, når overdelen er taget af.

- ▶ Rengør jævnligt niveausensorerne **[9-1]** med en blød klud efter opsugning af væske, og undersøg dem for beskadigelser.

## 10 Tilbehør



### ADVARSEL

#### Anvendelse af ikke-godkendte tilbehørs- og reservedele

#### Eksplosionsfare

- ▶ Til støvsugeren af typen 22 må der kun anvendes tilbehørs- og reservedele, som er godkendt specifikt til disse af Festool – se anførte forbrugsmaterialer, tilbehørsliste og reservedelskatalog.

Anvend udelukkende det originale Festool-tilbehør og Festool-forbrugsmateriale, som er

beregnet til maskinen, da disse systemkomponenter er tilpasset optimalt til hinanden. Ved anvendelse af tilbehør og forbrugsmateriale af andre mærker skal man regne med en forringelse af arbejdsresultaterne og en begrænsning af garantien. Alt efter anvendelse kan maskinen opslides hurtigere eller brugeren belastes mere end nødvendigt. Pas derfor på dig selv, maskinen og garantien ved udelukkende at anvende originalt Festool-tilbehør og Festool-forbrugsmateriale!

Bestillingsnumrene for tilbehør og filter kan du finde i dit Festool-katalog eller på internettet under "www.festool.com".

## 11 Miljø

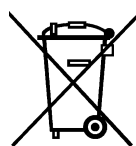

**Apparatet må ikke bortskaffes med almindeligt husholdningsaffald!** Apparater, tilbehør og emballage skal bortskaffes miljømæssigt korrekt på

en kommunal genbrugsstation. Gældende nationale forskrifter skal overholdes.

**Kun EU:** ifølge Rådets direktiv om affald af elektrisk og elektronisk udstyr og gennemførelse til national ret skal gammelt elværktøj indsamles separat og afleveres til miljøvenlig genvinding.

**Indlever brugte eller defekte akkuer** hos forhandleren, Festools kundeservice eller på den kommunale genbrugsstation (overhold gældende forskrifter). Akkuer skal være afladet, når de indleveres. Akkuer bliver på denne måde genvundet korrekt.

**Kun EU:** ifølge Rådets direktiv om batterier og akkuer og implementering i national lovgivning skal defekte og udtjente akkuer/batterier indsamles separat og afleveres til miljøvenlig genvinding.

**Informationer om REACH:** [www.festool.com/reach](http://www.festool.com/reach)

## Innholdsfortegnelse

1	Symboler.....	75
2	Sikkerhetsregler.....	75
3	Tekniske data.....	76
4	Apparatets deler.....	77
5	Riktig bruk.....	77
6	Igangsetting.....	77
7	Innstillinger.....	78
8	Arbeid.....	79
9	Vedlikehold og pleie.....	80
10	Tilbehør.....	81
11	Miljø.....	81

## 1 Symboler

Sym Betydning  
bol



Advarsel om generell fare



Advarsel om elektrisk støt



Anvisning/les merknader!



Anvisning/les merknader!



Bruk åndedrettsvern!



Må ikke kastes i husholdningsavfallet.



**Advarsel!** Apparatet kan inneholde helseskadelig støv.



Apparatet må ikke ta opp gløden-  
de støv eller andre tennkilder.  
Må ikke brukes sammen med  
gnistproduserende maskiner.

Zone 22 ✓

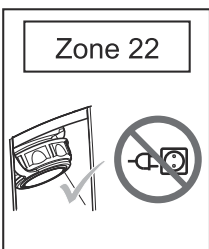

I sone 22 må stikkontakten  
på apparatet være låst!  
I sone 22 må ikke stikkontak-  
ten på apparatet brukes!

## 2 Sikkerhetsregler



**Advarsel! Les alle sikkerhetsmerknader og anvisninger.** Hvis advarslene og anvisningene ikke overholdes, kan det føre til elektrisk støt, brann og/eller alvorlige personskader.

**Oppbevar alle sikkerhetsmerknader og anvisninger for fremtidig bruk.**

- Denne maskinen skal ikke brukes av personer med nedsatt fysiske, motoriske eller mentale evner eller manglende erfaring og kunnskap med mindre de er under oppsyn eller har fått opplæring i trygg bruk av apparatet og farer som kan oppstå. **Barn** må holdes under oppsyn for å sikre at de ikke leker med apparatet.
- Før bruk må operatøren få informasjon, anvisninger og opplæring i bruken av apparatet og de typer stoffer som apparatet skal brukes på, inklusive sikker håndtering og bortskaffing av det oppsugde materialet.
- Vær oppmerksom på sikkerhetsforskriftene som gjelder for materialene som skal håndteres.



- **Advarsel:** apparatet kan inneholde helseskadelig støv. Vedlikehold, tømning og bytte av filter skal kun utføres av autoriserte fagfolk med egnet verneutstyr.
- Skal kun kjøres med installert filtersystem!



Ved avsuging av støv som overskrider grenseverdien, eller ved betydelige mengder av eike- eller bøkkestøv, må det bare suges av fra eneste støvkilde (elektro- eller trykkluftverktøy).

- **Ekspllosjons- og brannfare:** For støv med tennekraft under 1 mJ kan det gjelde flere begrensninger som det må tas hensyn til. Ikke sug opp gnister eller varmt støv; ikke sug opp brennbare og eksplosive væsker (f.eks. bensin, tynner); ikke sug opp brennbar eller eksplosiv væske (f.eks. bensin, tynner); ikke sug opp aggressive væsker/tørre stoffer (f.eks. syrer, baser, løsemidler). Denne mobile støv-/våtsugeren er egnet til å suges opp lakkstøv.
- Unngå skader på strømkabelen (f.eks. ved å kjøre over den, trekke i den, ...). Beskytt

- den mot sterk varme, olje og skarpe kanter. Ikke trekk i kabelen når du skal ta støpselet ut av stikkontakten.
- Kontroller støpsel og ledning regelmessig. De må byttes ut av autorisert kundeservice-verksted dersom de har fått skader. Strømkabelen skal bare byttes ut med den typen som er angitt i reservedelslisten.
  - Ikke utsett apparatet for regn.
  - Av sikkerhetsgrunner må apparatet bare kobles til jordet stikkontakt.
  - Kontakten på apparatet skal bare brukes slik det er beskrevet i instruksjonsboken.
  - Bruk bare originalt Festool-tilbehør.
  - Trekk støpselet ut av kontakten når apparatet ikke brukes, og før vedlikehold og rengjøring av apparatet.
  - **Obs! For å unngå elektrostatisk lading må du ikke rengjøre apparatet med tørr klut.** Bruk en antistatisk eller fuktig klut.
  - Støvsugere av konstruksjonstype 22 er egnet for tilkobling på støvdannende maskiner i sone 22. Sikre at det ikke tas opp tennkilder. Ledende maskindeler, inkludert sugehetter, og ledende deler på maskiner av beskyttelsesklasse II, må jordes elektrostatisk. Den elektrostatiske jordingen kan oppnås gjennom støvsugeren eller ved hjelp av egne midler for elektrostatisk jording.
- Zone 22  

- **Eksplisjonsfare:** I sone 22 må stikkontakten på apparatet alltid være låst og ikke brukes.
  - Omtal apparatet i dine eksplosjonsvern- og brannvernforskrifter.
  - I tilfelle brann må anlegget umiddelbart kobles fra all strøm, og det må gjennomføres tiltak i henhold til brannvernforskriftene.
  - Må ikke løftes og transporteres med kran-krok eller løfteinnretning!
  - Maskinen skal kun tas i bruk når alle filtre, inkludert filteret for motorkjøleluft, er uskadede og i drift.
  - Ikke sett i eller trekk ut ledningen under last.
  - I nødstilfeller (f.eks. ved kortslutning eller andre elektriske feil) skal maskinen slås av og støpselet trekkes ut.
  - Dette apparatet må ikke brukes av personer som kan reagere følsomt på elektrisk støt (f.eks. **personer med pacemaker**), ettersom statisk lading ikke kan utelukkes.
  - **Ta hensyn til arbeidsomgivelsene og pass på deg selv og tredjeparter under transport eller bruk av apparatet.** Da unngår du f.eks. at sugeslangen eller strømleningen fører til snublefare.
  - Bruk kun original sugeslange fra Festool.
  - **Hold emballasjefoliene unna barn.** Det er kvelningsfare.

### 3 Tekniske data

Mobil støv-/våtsuger		
Opptatt effekt		150 - 1100 W
Tilslutningseffekt på verktøykontakt maks.	EU	2500 W
	CH	1200 W
	ROK	2200 W
	AUS	1300 W
	CN	1100 W
Volumstrøm (luft) maks., turbin		204 m <sup>3</sup> /h (3400 l/min)
Undertrykk, maks., turbin		23000 Pa
Filteroverflate		6318 cm <sup>2</sup>
Sugeslange		D 27 mm x 3,5 m-AS
Lengde på strømkabelen		7,5 m

Mobil støv-/våtsuger	
Svingningsemisjonsverdi	<2,5 m/s <sup>2</sup>
Lydtrykknivå iht. EN 60704-2-1/ Usikkerhet K	72 dB (A) / 3 dB
Beskyttelsesgrad	IP 64
Beholdervolum	48 l
Mål L x B x H	630 x 406 x 640 mm
Vekt	19 kg
tillatt omgivelsestemperatur under drift	-5-40 °C
ATEX-merking	 II 3D Ex tc IIIC T135°C Dc -5°C ≤ Ta ≤ 40°C
Typesertifikatnummer	IBExU15ATEXB004

## 4 Apparatets deler

- [1-1] Plugg
- [1-2] Sugeåpning
- [1-3] Trykklufttilkobling
- [1-4] Tilkobling for energi-/avsugsenhet
- [1-5] Håndtak
- [1-6] SysDoc
- [1-7] Skyvebøyle SB-CT (ekstrautstyr)
- [1-8] Innstilling slangediameter
- [1-9] Apparatbryter
- [1-10] Sugekraftregulering
- [1-11] Apparatkontakt med automatisk innkobling
- [1-12] Låseklemme
- [1-13] Smussbeholder
- [1-15] Brems

## 5 Riktig bruk

Den mobile støv-/våtsugeren er beregnet på suging av tørt, brennbart støv på maskiner og apparater i sone 22.

**CTM 48 E LE EC/B22 R1:** den mobile støv-/våtsugeren er beregnet på suging av helseskadelig støv med grenseverdier opptil 0,1 mg/m<sup>3</sup> og av trestøv tilsvarende støvklasse "M" iht. IEC 60335-2-69.

Verktøyet er beregnet for profesjonelle brukere.

**CTL 48 E LE EC/B22 R1:** den mobile støv-/våtsugeren er beregnet på suging av helseska-

delig støv med grenseverdier på opptil 1 mg/m<sup>3</sup> tilsvarende støvklasse "L" iht. IEC 60335-2-69.

Den mobile støv-/våtsugeren er også beregnet på oppsuging av vann.

Den mobile støv-/våtsugeren oppfyller de høye kravene innen profesjonell bruk i henhold til IEC 60335-1 og IEC 60335-2-69.

Verktøyet er beregnet for profesjonelle brukere.

Den mobile støv-/våtsugeren er ikke egnet til opptak av støv med høy eksplosjonsfare (f.eks. sprengstoff), brennbare væsker og blandinger av brennbart støv og væsker.

Den mobile støv-/våtsugeren er ikke egnet for maskiner når det dannes tennkilder.



Ved ikke-forskriftsmessig bruk bærer brukeren ansvaret.

## 6 Igangsetting



### ADVARSEL

**Ikke tillatt spenning eller frekvens!**

**Fare for ulykker**

- ▶ Nettspenning og frekvens må stemme overens med angivelsene på typeskiltet.
- ▶ I Nord-Amerika er det kun tillatt å bruke Festool-maskiner med spenningsangivelse 120 V/60 Hz.

### 6.1 Første gangs bruk

- ▶ Åpne låseklemmen [2-2] og ta av overdelen [2-1] på apparatet.
- ▶ Ta tilbehørsdelene ut av smussbeholderen [2-3] og emballasjen!

- ▶ Legg en filterpose som tilsvarer de lovpålagte kravene, i smussbeholderen (se kapittel 7.8).
- ▶ Sett på overdelen [2-1] og lukk låseklemmene [2-2].
- ▶ Monter kabelopprullingen på baksiden av den mobile støv-/våtsugeren (se bilde [3]).
- ▶ Sett pluggen [1-1] i dekselet (se bilde [1]).
- ▶ Koble sugeslangen til sugeåpningen [1-2].

## 6.2 Slå på og av

- ▶ Sett nettstøpselet inn i en jordet stikkontakt.



Skjøteledninger må ikke brukes i sone 22.



### FORSIKTIG

#### Skaderisiko ved ukontrollert start av elektroverktøyet

- ▶ Før du dreier bryteren i posisjon "AUTO" eller "MAN", må du passe på at det tilkoblede elektroverktøyet er slått av.

Bryteren [1-9] er også av/på-bryter.

#### Bryterposisjon '0'

Apparatkontakt [1-11] er strømløs, den mobile støv-/våtsugeren er slått av.

#### Bryterposisjon 'MAN'

Apparatkontakt [1-11] er strømførende, støv-/våtsugeren starter.

#### Bryterposisjon 'Auto'

Apparatkontakt [1-11] er strømførende. Støv-/våtsugeren starter når verktøyet som er koblet til, slås på.

## 7 Innstillinger

### 7.1 Innstilling av slangediameter

- ▶ Still inn slangediameteren [1-8] etter den tilkoblede slangediameteren.

- ⓘ Dette sikrer at lufthastigheten i sugeslangen måles riktig (se kapittelet Volumstrømovervåkning).

### 7.2 Tilkobling av elektroverktøy



#### ADVARSEL

#### Eksplisjonsfare, fare for personskader

- ▶ Stikkontakten på apparatet må ikke brukes i sone 22!
- ▶ Overhold de maksimale tilkoblingsverdiene på apparatkontakten (se kapittelet Tekniske spesifikasjoner).
- ▶ Slå av elektroverktøy.

- ▶ Koble elektroverktøy til apparatkontakten [1-11].

### 7.3 Tilkobling av trykkluftverktøy



#### ADVARSEL

#### Fare for personskader

- ▶ Slå av trykkluftverktøy.

Med trykkluftmodulen [1-3] virker innkoblingsautomatikken til den mobile støv-/våtsugeren også sammen med trykkluftverktøy.

I tillegg anbefaler vi å montere tilførselsenhet VE (495886). Tilførselsenheten filtrerer og oljer trykkluften, og gjør det mulig å regulere lufttrykket. For tilkobling av Festool trykkluftverktøy med IAS-system fås et IAS-koblingsstykke (454757).

For å sikre at innkoblingsautomatikken fungerer som den skal, må verktøyets driftstrykk ligge på 6 bar.

### 7.4 Koble til energi-/avsugsenheten

Med tilkoblingen for energi-/avsugsenheten (EAA) [1-4] kan du koble den mobile støv-/våtsugeren til EAA for å koble innkoblingsautomatikken til den mobile støv-/våtsugeren til EAA.

### 7.5 Justering av sugekraft

- ▶ med dreiebryter [1-10].

### 7.6 Festing av bremse

Ved å skifte posisjon på den svarte bremsehendelen [1-15] unngår du at den mobile støv-/våtsugeren ruller bort. Løft støv-/våtsugeren forsiktig opp på forsiden og trykk den svarte bremsehendelen nedover til den smekker på plass. For å løsne hendelen trykker du på den grønne hendelen. [1-14].

### 7.7 Temperatursikring

Som beskyttelse mot overoppheting slår en temperatursikring støv-/våtsugeren av innen den oppnår en kritisk temperatur.

- ▶ Som beskyttelse mot overoppheting slår en temperatursikring støv-/våtsugeren av innen den oppnår en kritisk temperatur.
- ▶ Skru av støv-/våtsugeren og la den kjøles ned i ca. 5 minutter.
- ▶ Skift ut kjøleluftfilteret ved behov (se kapittel 9.2).

ⓘ Hvis den mobile støv-/våtsugeren ikke kan slås på igjen etterpå, må du ta kontakt med Festool kundeservice.

## 7.8 Bytte av filterpose (SC-FIS-CT 48)

### Ta ut filterpose [4]

- ▶ Åpne låseklemmen [2-2] og ta av overdelen [2-1] på apparatet .
- ▶ Ta ut filterposen.
- ▶ Kvitt deg med den brukte filterposen i overensstemmelse med lokale regler for avfallshåndtering.

### Sette inn filterpose [5]

- ▶ Sett i en ny filterpose (SC-FIS-CT 48) (bilde [4]). **Viktig:** Trykk filterposemuffen kraftig på åpningen.
- ⓘ Pass på at filterposen ikke blir klemt mellom over- og underdelen.
- ▶ Sett på overdelen [2-1] og lukk låseklemmene [2-2].

## 7.9 Volumstrømovervåkning

Dersom lufthastigheten i sugeslangen kommer under 20 m/s, lyder det av sikkerhetsgrunner et akustisk varselssignal.

Mulige årsaker	Tiltak
Sugekraftregulering [1-10] er stilt inn på for lav verdi.	Sett sugekraftreguleringen på en høyere verdi (se kapittelet 7.5).
Bryteren [1-8] er ikke stilt inn på den tilkoblede slangediameteren.	Still inn riktig slangediameter (se kapittelet 7.1).
Sugeslangen er tilstoppet eller har fått en knekk.	Fjern eventuell tilstoppelse i eller knekk på slangen.
Filterposen er full.	Sett i ny filterpose (se kapittelet 7.8).
Hovedfilteret er tilsmusset.	Skift hovedfilteret (se kapittel 9.1).
Feil i overvåkingselektronikken.	Ta kontakt med Festool kundeservice for å løse problemet.
Våtsuging.	Funksjonssikkerheten er ikke begrenset, ingen tiltak nødvendig.

## 8 Arbeid

### 8.1 Håndtering

**Systaineroppbevaring SysDoc:** På oppbevaringsflaten kan en systainer festes med de fire knepplåsene [6-1].

### 8.2 Suging av tørre stoffer



#### FORSIKTIG

##### Helseskadelig støv

##### Skader på luftveiene

- ▶ Bruk en filterpose ved suging av helseskadelige stoffer!
- ▶ Bruk apparatet bare når volumstrømovervåkningen virker.

**Pass på følgende** ved suging av støvet fra arbeidende elektroverktøy:

Når utblåsningsluften ledes tilbake ut i rommet, må det være tilstrekkelig **luftsirkulasjonsrate L** i rommet. For at de nødvendige grenseverdiene skal overholdes, må den tilførte volumstrømmen være maksimalt 50 % av fri-skluftvolumstrømmen (romvolum  $V_R$  x luftsirkulasjonsrate  $L_W$ ). Ta i tillegg hensyn til de regionale bestemmelsene.

**Pass på følgende:** Et hovedfilter som er fuktig, tettes raskere når det suges tørre stoffer. Derfor bør hovedfilteret tørkes før støvsuging, eller byttes med et tørt.

### 8.3 Sugning av væske

Fjern filterposen før oppsuging av væske (se kapittel 7.8). Det anbefales å bruke et eget våtfilter.

Når maksimalt fyllnivå er nådd, avbrytes sugingen automatisk.

La hovedfilteret og beholderen tørke etter våtsuging!



#### FORSIKTIG

##### Skum og væske som lekker ut

- ▶ Slå av apparatet umiddelbart og tøm smussbeholderen.

### 8.4 Etter arbeidet



Tøm og rengjør støv-/våtsugeren etter bruk og ved behov.

- ▶ Slå av den mobile støv-/våtsugeren og trekk ut nettstøpselet.
- ▶ Vikle opp nettleidingen.
- ▶ Tøm smussbeholderen.
- ▶ Lukk sugeåpningen [1-2] med pluggen [1-1].



#### ADVARSEL

##### Helseskadelig støv

##### Skader på luftveiene

- ▶ Rengjør den mobile støv-/våtsugeren og alt tilbehør helt ved å suge og tørke (innvendig og utvendig) før du tar alt ut av den urene sonen.
- ▶ Deler som ikke kan gjøres fullstendig rene, må forsegles i lufttett plastsekk før transport.
- ▶ Bruk åndedrettsvern!



Dette apparatet skal bare oppbevares innendørs.

- ▶ Sett den mobile støv-/våtsugeren i et tørt rom som er stengt for uvedkommende.

## 9 Vedlikehold og pleie



#### ADVARSEL

##### Skaderisiko, elektrisk støt

- ▶ Trekk støpselet ut av kontakten før alle typer vedlikeholds- og reparasjonsarbeid!
- ▶ Alle vedlikeholds- og reparasjonsarbeider som krever at motorhuset åpnes, skal kun gjennomføres av et autorisert kundeservice-verksted.



#### ADVARSEL

##### Elektrostatisk oppladning

##### Ekspløsjonsfare

- ▶ Rengjøring, vedlikehold og service må kun utføres utenfor sone 22!

Skadde verneinnretninger og deler må repareres eller byttes fagmessig av et godkjent verksted dersom ikke annet er oppgitt i bruksanvisningen.



**Kundeservice og reparasjon** kun hos produsenten eller på serviceverksteder: Nærmeste representant eller verksted finner du på: [www.festool.com/service](http://www.festool.com/service)

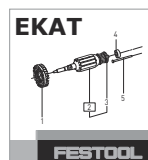

Bruk kun originale Festool-reservedeler! Best.-nr. finner du på: [www.festool.com/service](http://www.festool.com/service)

##### Vær oppmerksom på følgende:

- Minst en gang i året må produsenten eller en person som er opplært av produsenten, foreta en støvteknisk kontroll, f.eks. med henblikk på filterskader, apparatets tetthet og kontrollinnretningenes funksjonsdyktighet.
- Ved gjennomføring av vedlikeholds- og reparasjonsarbeider må alle urene gjenstander som ikke kan rengjøres på en tilfredsstillende måte, byttes ut og kastes. Slike gjenstander må bortskaffes i tette sekker i henhold til gjeldende bestemmelser for bortskaffing av slikt avfall.
- Når apparatet skal vedlikeholdes av brukeren, tas det fra hverandre, rengjøres og vedlikeholdes, så godt det lar seg gjøre, uten å innebære en fare for vedlikeholds-personell eller andre personer. Aktuelle forholdsregler innebærer avgiftning før apparatet tas fra hverandre, filtrert ventilasjon på stedet der apparatet skal demonteres, rengjøring av vedlikeholdsområdet samt egnet personlig verneutstyr.



## 9.1 Bytte av hovedfilter

### Merk

#### Skader på motoren

- ▶ Sug aldri uten det innebygde hovedfilteret, fordi dette kan skade motoren.
- ▶ Åpne låseklemmen **[2-2]** og ta av overdelen **[2-1]** på apparatet.
- ▶ Drei på den øvre apparatdelen slik at hovedfilteret peker oppover (bilde**[7]**).
- ▶ Skift posisjon på hendelen **[7-3]** og ta av holderen **[7-2]**.
- ▶ Ta ut det brukte hovedfilteret **[7-1]** og bytt det med et nytt.
- ▶ Kvitt deg med det brukte hovedfilteret i overensstemmelse med lokale regler for avfallshåndtering.
- ▶ Sett holderen **[7-2]** inn og legg om hendelen **[7-3]** til den smekker på plass.
- ▶ Sett på overdelen **[2-1]** og lukk låseklemmene **[2-2]**.

## 9.2 Skifte kjøleluftfilter [8]

Skift ut kjøleluftfilteret ved temperaturbetinget utkobling av støv-/våtsugeren og minst én gang i året.

- ⓘ Vi anbefaler å alltid skifte ut kjøleluftfilteret sammen med hovedfilteret.
- ▶ Skru av kjøleluftdekselet **[8-1]**.
- ▶ Ta ut kjøleluftfilteret og sett inn et nytt.
- ▶ Lukk kjøleluftdekselet.

## 9.3 Tømming av smussbeholderen

Etter at du har tatt av overdelen, kan smussbeholderen **[2-3]** tømmes.

- ▶ Rengjør nivåføleren **[9-1]** regelmessig etter suging av væske, og kontroller den for skader.

## 10 Tilbehør



### ADVARSEL

#### Bruk av ikke-godkjente tilbehørs- og reservedeler

##### Eksplisjonsfare

- ▶ Til mobile våt-/tørrsugere av typen 22 må det kun brukes tilbehørs- og reservedeler som er godkjent spesielt for disse – se liste over forbruksmateriell i tilbehørsliste og reservedelskatalog.

Bruk bare originalt Festool-tilbehør og Festool-forbruksmateriale som er laget til denne ma-

skin, siden disse systemkomponentene er optimalt tilpasset til hverandre. Ved bruk av tilbehør og forbruksmateriale fra andre tilbydere senkes kvaliteten på arbeidsresultatet og en sannsynlig innskrenking av garantien. Alt etter bruk kan slitasjen på maskinen eller den personlige belastningen på deg økes. Beskytt derfor deg selv, maskinen og din garantirett ved kun å benytte originalt Festool-tilbehør og Festool-forbruksmateriale.

Bestillingsnumrene til tilbehør og filter finner du i Festool-katalogen eller på Internett under "www.festool.com".

## 11 Miljø

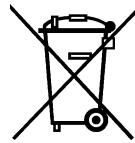

**Apparatet skal ikke kastes i restavfallet!** Apparater, tilbehør og emballasje skal sorteres til gjenvinning. Ta hensyn til gjeldende nasjonale forskrifter.

**Kun EU:** I henhold til EU-direktivet om kasserte elektriske og elektroniske produkter og direktivets iverksetting i nasjonal rett må elektroverktøy som ikke lenger skal brukes, samles separat og returneres til et miljøvennlig gjenvinningsanlegg.

**Lever brukte eller defekte batterier** til faghandel, Festool-kundeservice eller offentlig godkjente steder for kassering (følg gjeldende forskrifter). Batterier må være utladet ved tilbakelevering. Batteriene vil dermed resirkuleres.

**Kun EU:** I henhold til EU-direktivet om engangs- og oppladbare batterier og iverksetting i nasjonal rett må defekte eller brukte engangs- og oppladbare batterier samles separat og leveres til et miljøvennlig gjenvinningsanlegg.

**Informasjon om REACH:** [www.festool.com/reach](http://www.festool.com/reach)

## Índice

1	Símbolos.....	82
2	Indicações de segurança.....	82
3	Dados técnicos.....	84
4	Componentes da ferramenta.....	84
5	Utilização conforme as disposições.....	84
6	Colocação em funcionamento.....	85
7	Ajustes.....	85
8	Trabalhar.....	87
9	Manutenção e conservação.....	88
10	Acessórios.....	89
11	Meio ambiente.....	89

## 1 Símbolos

Sím- Significado  
bolo



Advertência de perigo geral



Advertência de choque eléctrico



Ler as instruções/indicações!



Ler as instruções/indicações!



Usar máscara de protecção!



Não deite no lixo doméstico.



**Advertência!** A ferramenta pode conter pó prejudicial à saúde!



Não aspirar pó incandescente ou outras fontes de inflamação. Não utilizar em conjunto com ferramentas que produzam faíscas!

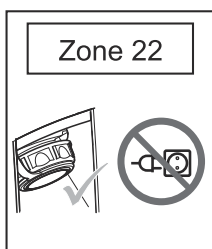
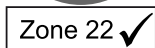

Na zona 22, manter a tomada no aparelho fechada!

Na zona 22, não utilizar a tomada no aparelho!

## 2 Indicações de segurança



**Advertência! Leia todas as indicações de segurança e instruções.** A não observação das indicações de segurança e instruções pode dar origem a um choque eléctrico, incêndio e/ou ferimentos graves.

**Guarde todas as indicações de segurança e instruções para que possam ser utilizadas no futuro.**

- Esta ferramenta pode ser utilizada por pessoas com faculdades físicas, sensoriais ou mentais limitadas ou com falta de experiência e conhecimentos, desde que supervisionadas ou que tenham recebido instruções relativamente à utilização da ferramenta e dos perigos daí resultantes. **As crianças** devem ser vigiadas, para não brincarem com a ferramenta.
- Antes da utilização, o operador tem de receber informações, instruções e formação relativas à utilização da ferramenta e aos materiais com os quais ela será utilizada, incluindo o procedimento seguro de eliminação do material recolhido.
- Observe as normas de segurança válidas para os materiais a manusear.



- **Advertência:** a ferramenta pode conter pós prejudiciais à saúde. A manutenção, esvaziamento e substituição do filtro devem ser efectuados apenas por pessoal especializado autorizado, com equipamento de protecção adequado.
- Colocar em funcionamento apenas com o sistema de filtragem instalado!



Ao aspirar pós que excedam o valor limite ou caso exista uma considerável quantidade de pós de madeira de carvalho ou de faia, aspirar apenas uma única fonte de pó (ferramenta eléctrica ou pneumática).

- **Perigo de explosão e incêndio:** para pós com uma energia de inflamação inferior a 1 mJ, podem ser aplicadas outras limitações das autoridades para o trabalho, as quais têm de ser consideradas. Não aspirar faíscas ou pós quentes; não aspirar líquidos inflamáveis ou explosivos (p. ex. gasolina, diluente); não aspirar líquidos/materi-

- ais sólidos agressivos (p. ex. ácidos, lixívi-  
as, solventes). Este aspirador móvel é ade-  
quado para a aspiração de pós de pintura.
- Não danificar o cabo de ligação à rede (p.  
ex., passando por cima dele, puxando, ...).  
Proteger do calor, óleo e arestas afiadas.  
Não puxar pelo cabo para retirar a ficha da  
tomada.
- Verifique periodicamente a ficha e o cabo e,  
em caso de danificação, mande substituí-  
los numa oficina de Serviço Pós-venda au-  
torizada. Substituir o cabo de ligação à rede  
apenas pelo modelo indicado na lista de  
peças sobresselentes.
- Não expor a ferramenta à chuva.
- Por razões de segurança, ligar a ferramen-  
ta apenas a uma tomada de corrente com  
protecção de terra.
- Utilizar a tomada de corrente na ferramen-  
ta apenas para a finalidade indicada no ma-  
nual de instruções.
- Utilizar apenas acessórios originais Fes-  
tool.
- Quando não se está a utilizar a ferramenta  
e antes da realização de trabalhos de ma-  
nutenção e limpeza, retirar a ficha da to-  
mada.
- **Atenção! De forma a evitar um carrega-  
mento electrostático, não deve limpar a  
ferramenta com um pano seco.** Deve usar  
um pano antiestático ou húmido.
- Os dispositivos de eliminação de poeiras do  
modelo 22 são indicados para a conexão a  
ferramentas que geram pó na zona 22.  
Certifique-se de que não são aspiradas  
quaisquer fontes de inflamação. Os compo-  
nentes condutores da ferramenta, incluín-  
do coberturas de aspiração, e os compo-  
nentes condutores de ferramentas da clas-  
se de protecção II têm apresentar uma li-  
gação electrostática à terra. A ligação elec-  
trostática à terra pode ser alcançada atra-  
vés do dispositivo de eliminação de poeiras  
ou de meios especiais para essa ligação.

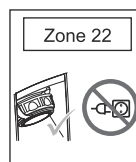

- **Perigo de explosão:** Na zona 22,  
manter a tomada no aparelho sempre fe-  
chada e não utilizá-la.
- Inclua a ferramenta na sua documentação  
de protecção contra explosões e incêndios.
- Em caso de incêndio, desligar imediata-  
mente o equipamento da corrente e tomar  
medidas de acordo com as normas de pro-  
tecção contra incêndios.
- Não elevar e transportar por meio de guin-  
daste ou dispositivo de elevação!
- A ferramenta apenas pode ser colocada em  
funcionamento se todos os filtros, incluindo  
o filtro para o ar de refrigeração do motor,  
estiverem colocados e não apresentarem  
quaisquer danos.
- O cabo não deve ser colocado sob carga,  
nem extraído!
- Em caso de emergência (p. ex. em caso de  
curto-circuito ou outras falhas eléctricas),  
desligar a ferramenta e retirar a ficha de  
rede.
- Esta ferramenta não pode ser utilizada por  
pessoas que possam reagir de forma sen-  
sível a um choque elétrico (p. ex., **pessoas  
com pacemakers**), visto que não é de ex-  
cluir uma carga estática do aparelho.
- **Tenha em consideração o ambiente de tra-  
balho e, durante o transporte ou ao efetu-  
ar trabalhos com a ferramenta, tenha cui-  
dado consigo e com as outras pessoas.**  
Evita assim, p. ex., perigos de tropeço em  
tubos flexíveis de aspiração ou cabos de  
alimentação de rede.
- Utilize apenas o tubo flexível de aspiração  
original da Festool.
- **Mantenhas as películas de embalagem  
afastadas das crianças.**  
Existe perigo de asfixia.

### 3 Dados técnicos

Aspiradores móveis		
Consumo		150 - 1100 W
Potência máx. instalada na tomada de corrente	UE	2500 W
	CH	1200 W
	ROK	2200 W
	AUS	1300 W
	CN	1100 W
Fluxo volumétrico (ar) máx., turbina		204 m <sup>3</sup> /h (3400 l/min)
Vácuo máx., turbina		23000 Pa
Área do filtro		6318 cm <sup>2</sup>
Tubo flexível de aspiração		D 27 mm x 3,5 m-AS
Comprimento do cabo de ligação à rede		7,5 m
Nível de emissão de vibrações		<2,5 m/s <sup>2</sup>
Nível de pressão acústica segundo a norma EN 60704-2-1 / Incerteza K		72 dB(A) / 3 dB
Tipo de proteção		IP 64
Capacidade do depósito		48 l
Dimensões Comp. x Larg. x Alt.		630 x 406 x 640 mm
Peso		19 kg
Temperatura ambiente permitida durante o funcionamento		-5 - 40 °C
Identificação ATEX		II 3D Ex tc IIIC T135°C Dc -5°C ≤ Ta ≤ 40°C
Número do certificado de ensaio do modelo		IBExU15ATEXB004

### 4 Componentes da ferramenta

- [1-1]** Tampa de fecho
- [1-2]** Abertura de aspiração
- [1-3]** Conexão de ar comprimido
- [1-4]** Conexão para unidade de alimentação
- [1-5]** Punho
- [1-6]** SysDoc
- [1-7]** Alça de empurrar SB-CT (acessórios)
- [1-8]** Ajuste do diâmetro do tubo flexível
- [1-9]** Interruptor da ferramenta
- [1-10]** Regulação da força de aspiração.
- [1-11]** Tomada de corrente com sistema automático de activação

**[1-12]** Mola de fecho

**[1-13]** Depósito para sujidade

**[1-15]** Travão

### 5 Utilização conforme as disposições

Conforme as disposições legais, o aspirador móvel é adequado para a aspiração de pós secos e inflamáveis em ferramentas e aparelhos na zona 22.

**CTM 48 E LE EC/B22 R1:** conforme as disposições legais, o aspirador móvel é adequado para aspirar pós prejudiciais à saúde com valores limite até 0,1 mg/m<sup>3</sup> e pós de madeira correspondentes à classe de poeiras 'M', de acordo com IEC 60335-2-69.

A ferramenta destina-se a utilizadores industriais profissionais.

**CTL 48 E LE EC/B22 R1:** conforme as disposições legais, o aspirador móvel é adequado para aspirar pós prejudiciais à saúde com valores limite até 1 mg/m<sup>3</sup> correspondentes à classe de poeiras 'L' de acordo com IEC 60335-2-69.

O aspirador móvel está concebido, de acordo com as especificações, para aspirar água.

De acordo com as normas IEC 60335-1 e IEC 60335-2-69, o aspirador móvel é adequado para exigências elevadas em aplicações industriais.

A ferramenta destina-se a utilizadores industriais profissionais.

O aspirador móvel não é indicado para a aspiração de pós com perigo de explosão elevado (p. ex. explosivos), líquidos inflamáveis e misturas de pós inflamáveis com líquidos.

O aspirador móvel não é indicado para ferramentas no caso de serem geradas fontes de inflamação.



Em caso de utilização incorrecta, a responsabilidade é do utilizador.

## 6 Colocação em funcionamento



### ADVERTÊNCIA

#### Tensão ou frequência inadmissível!

##### Perigo de acidente

- ▶ A tensão da rede e a frequência da fonte de corrente devem estar de acordo com os dados da placa de identificação.
- ▶ Na América do Norte, só podem ser utilizadas ferramentas Festool com uma indicação de tensão de 120 V/60 Hz.

### 6.1 Primeira colocação em funcionamento

- ▶ Abrir as molas de fecho [2-2] e retirar a parte superior da ferramenta [2-1].
- ▶ Retire os acessórios do depósito de sujidade [2-3] e da embalagem!
- ▶ Insira um saco de filtragem no depósito para a sujidade de acordo com as exigências legais (consultar o capítulo 7.8).
- ▶ Coloque a parte superior [2-1] e feche as molas de fecho [2-2].
- ▶ Monte o enrolamento do cabo na parte traseira do aspirador móvel (consultar a imagem [3]).
- ▶ Insira o tampão de fecho [1-1] na guarnição (ver figura [1]).

- ▶ Conectar o tubo flexível de aspiração à abertura de aspiração [1-2].

### 6.2 Ligar/desligar

- ▶ Ligar a ficha de rede a uma tomada com protecção de terra.



Não podem ser utilizados cabos de extensão na zona 22.



### CUIDADO

#### Perigo de ferimentos devido à entrada descontrolada em funcionamento das ferramentas eléctricas.

- ▶ Antes de se rodar o interruptor para a posição "AUTO" ou "MAN", assegurar que a ferramenta eléctrica conectada está desligada.

O interruptor [1-9] serve de interruptor de activação/desactivação.

#### Interruptor na posição '0'

A tomada [1-11] está sem corrente, o aspirador móvel está desligado.

#### Interruptor na posição 'MAN'

A tomada [1-11] é percorrida por corrente; o aspirador móvel arranca.

#### Interruptor na posição 'Auto'

A tomada [1-11] é percorrida por corrente; o aspirador móvel arranca ao ligar a ferramenta conectada.

## 7 Ajustes

### 7.1 Ajustar o diâmetro do tubo flexível

- ▶ Regule o ajuste do diâmetro do tubo flexível [1-8] para o diâmetro do tubo flexível conectado.

- ⓘ Isto assegura que a pressão do ar no tubo flexível de aspiração é medida correctamente (consultar o capítulo Controlo volumétrico do fluxo).

### 7.2 Conectar a ferramenta eléctrica



### ADVERTÊNCIA

#### Perigo de explosão, perigo de ferimentos

- ▶ Na zona 22, não utilizar a tomada do aparelho!
- ▶ Observar a potência máxima instalada na tomada de corrente (consultar o capítulo Dados técnicos).
- ▶ Desligar a ferramenta eléctrica.

- ▶ Conectar a ferramenta eléctrica à tomada de corrente [1-11].

### 7.3 Conectar a ferramenta pneumática



#### ADVERTÊNCIA

##### Perigo de ferimento

- ▶ Desligar a ferramenta pneumática.

Com o módulo de ar comprimido [1-3], o sistema automático de activação do aspirador móvel também funciona em conjunto com ferramentas pneumáticas.

Para além disso, recomendamos a montagem da unidade de alimentação VE (495886). A unidade de alimentação filtra e lubrifica o ar comprimido, e permite uma regulação da pressão do ar. Para ligar ferramentas pneumáticas Festool com sistema IAS, está disponível uma peça de ligação IAS (454757).

Para garantir um funcionamento perfeito do sistema automático de activação, a pressão de serviço da ferramenta tem de ser de 6 bar.

### 7.4 Ligar a unidade de alimentação

Através da conexão para a unidade de alimentação (EAA) [1-4], pode ligar o aspirador móvel à EAA para acoplar o sistema automático de activação do aspirador móvel à EAA.

### 7.5 Regular a força de aspiração

- ▶ no botão giratório [1-10].

### 7.6 Bloquear o travão

Virando a alavanca do travão preta [1-15] impede-se que o aspirador móvel se desloque. Para o efeito, levantar ligeiramente o aspirador móvel na parte dianteira e pressionar a alavanca do travão preta para baixo, até engatar. Para soltar, pressione a alavanca verde [1-14].

### 7.7 Protecção térmica

Como protecção contra o sobreaquecimento, uma protecção térmica desliga o aspirador móvel antes de alcançar uma temperatura crítica.

- ▶ Como protecção contra o sobreaquecimento, uma protecção térmica desliga o aspirador móvel antes de alcançar uma temperatura crítica.
- ▶ Desligue o aspirador móvel e deixe arrefecer durante aprox. 5 minutos.
- ▶ Se necessário, substitua o filtro do ar de refrigeração (consultar o capítulo 9.2).

- ⓘ Se, depois, não for possível voltar a ligar o aspirador móvel, procure uma oficina de Serviço Pós-venda Festool.

### 7.8 Substituir o saco de filtragem (SC-FIS-CT 48)

#### Retirar o saco de filtragem [4]

- ▶ Abrir as molas de fecho [2-2] e retirar a parte superior da ferramenta [2-1].
- ▶ Retire o saco de filtragem.
- ▶ Remova o saco de filtragem usado de acordo com as regulamentações legais.

#### Aplicar o saco de filtragem [5]

- ▶ Insira um novo saco para aspirador (SC-FIS-CT 48) (imagem [4]). **Importante:** pressionar a manga do saco para aspirador com força na união de entrada.

- ⓘ Tenha atenção para que o saco para aspirador não fique entalado entre a parte superior e a parte inferior.

- ▶ Coloque a parte superior [2-1] e feche as molas de fecho [2-2].

### 7.9 Controlo volumétrico do fluxo

Se a pressão do ar no tubo flexível de aspiração descer abaixo dos 20 m/s, soa, por razões de segurança, um sinal de aviso acústico.

Causas possíveis	Resolução
Regulação da força de aspiração [1-10] ajustada para um valor demasiado baixo.	Ajustar a regulação da força de aspiração para um valor mais alto (consultar o capítulo 7.5).
Botão giratório [1-8] não regulado para o diâmetro do tubo flexível conectado.	Regular o diâmetro correcto do tubo flexível (consultar o capítulo 7.1).
Tubo flexível de aspiração obstruído ou vincado.	Eliminar a obstrução ou vinco.
Saco de filtragem cheio.	Aplicar um saco de filtragem novo (consultar o capítulo 7.8).

Causas possíveis	Resolução
Filtro principal sujo.	Mudar o filtro principal (consultar o capítulo 9.1).
Falha de funcionamento do sistema electrónico de monitorização.	Mandar eliminar por uma oficina de Serviço Pós-venda Festool.
Aspiração em húmido.	Segurança de funcionamento não afectada, não é necessária nenhuma medida.

## 8 Trabalhar

### 8.1 Manuseamento

**Apoio para Systainer SysDoc:** na superfície de apoio, é possível fixar um Systainer com os quatro fechos de engate [6-1].

### 8.2 Aspirar materiais secos



#### CUIDADO

##### Pós prejudiciais à saúde

##### Lesão das vias respiratórias

- ▶ Ao aspirar pós prejudiciais à saúde, utilize um saco de filtragem!
- ▶ Utilize a ferramenta apenas com o controlo volumétrico do fluxo a funcionar.

**Tenha em consideração,** ao aspirar, os pós produzidos por ferramentas eléctricas em funcionamento:

Quando a evacuação de ar é reconduzida para o recinto, deve existir uma **taxa de ventilação L** suficiente no recinto. Para manter os valores limite exigidos, o fluxo volumétrico reconduzido tem de ser, no máximo, de 50% do fluxo volumétrico de ar fresco (volume  $V_R$  x taxa de ventilação  $L_W$ ). Além disso, respeite as regulamentações regionais.

**Atenção:** um filtro principal húmido fica obstruído mais rapidamente quando são aspirados materiais secos. Por este motivo, o filtro principal deve ser seco antes da aspiração de pós ou substituído por um filtro seco.

### 8.3 Aspirar líquidos

Antes de aspirar líquidos, retire o saco de filtragem (consultar o capítulo 7.8). Recomendamos a utilização de um filtro para líquidos especial.

A aspiração é automaticamente interrompida ao atingir a altura máxima do nível de enchimento.

Após a aspiração a húmido é necessário secar o filtro principal e o depósito!



#### CUIDADO

##### Espuma e líquidos a escorrer

- ▶ Desligue imediatamente o aparelho e esvazie o depósito para sujidade.

### 8.4 Após o trabalho



Após cada utilização, esvaziar e limpar o aspirador móvel de acordo com a necessidade.

- ▶ Desligar o aspirador móvel e retirar a ficha da tomada.
- ▶ Enrolar o cabo de ligação à rede.
- ▶ Esvaziar o depósito para sujidade.
- ▶ Feche a abertura de aspiração [1-2] com a tampa de fecho [1-1].



#### ADVERTÊNCIA

##### Pós prejudiciais à saúde

##### Lesão das vias respiratórias

- ▶ Limpe o aspirador móvel e todos os acessórios, aspirando-os e limpando-os por completo (interior e exterior), antes de o retirar da zona suja.
- ▶ As peças que não podem ser limpas integralmente devem ser fechadas hermeticamente num saco de plástico para o respectivo transporte.
- ▶ Use uma máscara de protecção!



Guardar esta ferramenta apenas em espaços interiores.

- ▶ Guardar o aspirador móvel num local seco, protegido contra uma utilização não autorizada.

## 9 Manutenção e conservação



### ADVERTÊNCIA

#### Perigo de ferimentos, choque elétrico

- ▶ Antes de efetuar quaisquer trabalhos de manutenção e conservação, retirar sempre a ficha da tomada de corrente!
- ▶ Todos os trabalhos de manutenção e reparação que exijam uma abertura da caixa do motor apenas podem ser efetuados por uma oficina de Serviço Após-Venda autorizada.



### ADVERTÊNCIA

#### Carga eletrostática

#### Perigo de explosão

- ▶ Limpeza, manutenção e trabalhos de assistência só podem ser realizados fora da zona 22!

Dispositivos de proteção e peças que estejam danificados têm de ser reparados ou substituídos de forma competente por uma oficina especializada credenciada, desde que não seja dada nenhuma outra indicação no manual de instruções.



**Serviço Após-Venda e reparação** apenas através do fabricante ou das oficinas de serviço: endereço mais próximo em: [www.festool.com/service](http://www.festool.com/service)



Utilizar apenas peças sobresselentes originais da Festool! Referência em: [www.festool.com/service](http://www.festool.com/service)

#### Observar as seguintes indicações:

- Pelo menos uma vez por ano, o fabricante ou uma pessoa qualificada deve efetuar uma verificação em termos de tecnologia de separação de pó, por ex., em relação a danificação do filtro, estanqueidade do aparelho e funcionamento dos dispositivos de controlo.
- Durante a execução de trabalhos de manutenção e reparação, devem remover-se todos os objetos sujos que não possam ser

satisfatoriamente limpos. Estes objetos têm de ser eliminados em sacos impermeáveis, em conformidade com as regulamentações em vigor para a eliminação de tais desperdícios.

- Para uma manutenção pelo utilizador, o aparelho tem de ser desmontado, limpo e a sua manutenção efetuada, desde que realizável, sem que daí resulte perigo para o pessoal da manutenção ou outras pessoas. As medidas de precaução adequadas incluem a descontaminação antes da desmontagem, a tomada de medidas para uma ventilação forçada com filtragem no local onde a ferramenta é desmontada, a limpeza da área de manutenção e o equipamento de proteção pessoal adequado.

### 9.1 Mudar o filtro principal

#### INDICAÇÃO

#### Danificação do motor

- ▶ Nunca aspire sem o filtro principal montado, pois isso poderá danificar o motor.
- ▶ Abrir as molas de fecho **[2-2]** e retirar a parte superior da ferramenta **[2-1]**.
- ▶ Rode a parte superior da ferramenta de forma a que o filtro principal fique orientado para cima (imagem **[7]**).
- ▶ Rode a alavanca **[7-3]** e retire o suporte **[7-2]**.
- ▶ Retire o filtro principal usado **[7-1]** e substitua-o por um novo.
- ▶ Remova o filtro principal usado de acordo com as regulamentações legais.
- ▶ Aplique o suporte **[7-2]** e rode a alavanca **[7-3]** até engatar.
- ▶ Coloque a parte superior **[2-1]** e feche as molas de fecho **[2-2]**.

### 9.2 Substituir o filtro do ar de refrigeração [8]

Substitua o filtro do ar de refrigeração em caso de desactivação do aspirador móvel devido à temperatura, mas, pelo menos, uma vez por ano.

- ① Recomendamos a substituição do filtro do ar de refrigeração sempre em conjunto com o filtro principal.
- ▶ Desaparafuse a tampa do ar de refrigeração **[8-1]**.
- ▶ Retire o filtro do ar de refrigeração e substitua-o por um novo!
- ▶ Feche a tampa do ar de refrigeração.



### 9.3 Esvaziar o depósito para sujidade

Depois de retirar a parte superior, é possível esvaziar o depósito para sujidade [2-3].

- ▶ Após a aspiração de líquidos, limpe regularmente os sensores do nível de enchimento [9-1] com um pano macio e verifique se estão danificados.

## 10 Acessórios



### ADVERTÊNCIA

**Utilização de acessórios e peças sobresselentes não autorizados**

**Perigo de explosão**

- ▶ Para aspiradores móveis do modelo 22, só devem ser utilizados acessórios e peças sobresselentes especialmente aprovados para tal pela Festool - consultar o material de desgaste, lista de acessórios e catálogo de peças sobresselentes indicados.

Utilize apenas acessórios e material de desgaste originais Festool previstos para esta ferramenta, pois estes componentes do sistema estão adaptados uns aos outros. Em caso de utilização de acessórios e material de desgaste de outros fabricantes, é provável que a qualidade dos resultados dos trabalhos fique afectada, sendo de esperar uma limitação dos direitos à garantia. Em função da utilização, o desgaste da máquina ou o seu esforço pessoal podem aumentar. Por essa razão, proteja-se a si próprio, à sua ferramenta e aos seus direitos à garantia, utilizando exclusivamente acessórios e material de desgaste originais Festool!

Consulte os números de encomenda dos acessórios e filtros no seu catálogo Festool ou na Internet, em "www.festool.com".

## 11 Meio ambiente



**Não deite a ferramenta no lixo doméstico!** Encaminhe as ferramentas, acessórios e embalagens para reaproveitamento ecológico. Respeitar as normas nacionais em vigor..

**Apenas países da UE:** De acordo com a Directiva Europeia 2002/96/CE sobre resíduos de equipamentos eléctricos e electrónicos e a sua transposição para a legislação nacional, as ferramentas electrónicas usadas devem ser recolhidas separadamente e sujeitas a uma reciclagem que proteja o meio ambiente.

Devolver **acumuladores gastos ou defeituosos** através do comércio da especialidade, do Servi-

ço Pós-Venda da Festool ou das instalações de resíduos públicas previstas (respeitar as normas em vigor). Para que possam ser devolvidos, os acumuladores devem estar descarregados. Deste modo, os acumuladores são enviados para uma reciclagem conforme as normas.

**Apenas países da UE:** de acordo com a Directiva Europeia sobre baterias e acumuladores e a sua transposição para a legislação nacional, os(as) acumuladores/baterias defeituosos(as) ou usados(as) devem ser recolhidas separadamente e sujeitos(as) a uma reciclagem que proteja o meio ambiente.

**Informações sobre REACH:**

[www.festool.com/reach](http://www.festool.com/reach)

## Оглавление

1	Символы.....	90
2	Указания по технике безопасности.....	90
3	Технические данные.....	92
4	Составные части инструмента.....	92
5	Применение по назначению.....	93
6	Начало работы.....	93
7	Настройки.....	93
8	Выполнение работ.....	95
9	Обслуживание и уход.....	96
10	Оснастка.....	97
11	Опасность для окружающей среды.....	97

## 1 Символы

Сим Значение  
вол

 Предупреждение об общей опасности

 Предупреждение об ударе током





 **EAC** Соблюдайте руководство по эксплуатации/указания!



TR066

 Соблюдайте руководство по эксплуатации/указания!

 Используйте респиратор!

 Не выбрасывать вместе с бытовыми отходами!

 **Внимание!** Данный аппарат может содержать опасную для здоровья пыль!



Zone 22 ✓

Не производите сбор тлеющей пыли или других материалов, которые могут вызвать возгорание. Не используйте в комбинации с инструментами, вызывающими искрение!

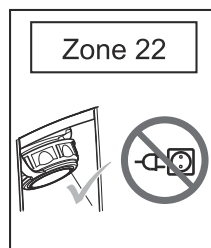

В зоне 22 держите розетку на аппарате закрытой!  
В зоне 22 запрещается использовать розетку на аппарате!

## 2 Указания по технике безопасности



 **Внимание!** Прочтите все указания по технике безопасности и инструкции. Неточное соблюдение инструкций и предупреждений может стать причиной удара электрическим током, пожара и/или тяжелых травм.

**Сохраняйте все указания по технике безопасности и руководства для будущих владельцев.**

- Лицам с ограниченными физическими, сенсорными или умственными способностями или не имеющим необходимого опыта и знаний запрещается использовать данный аппарат без присмотра или без соответствующего инструктажа по технике безопасности со стороны ответственного лица. Следите за тем, чтобы **дети** не играли с аппаратом.
- Перед началом работ пользователь должен ознакомиться с указаниями, а также пройти инструктаж по работе с аппаратом и веществами, для удаления которых предназначен данный аппарат, включая меры предосторожности при утилизации собранного материала.
- Соблюдайте правила техники безопасности, предусмотренные для обрабатываемых материалов.



- **Внимание:** аппарат может содержать опасную для здоровья пыль. Обслуживание, опорожнение, смену фильтра должны выполнять только авторизованные специалисты, экипированные подходя-

щими средствами индивидуальной защиты.

- Разрешается эксплуатировать только с установленной системой фильтрации!



В режиме удаления пыли с ПДК вредных для здоровья веществ или больших объёмов древесной пыли дуба или бука всасывание следует производить только от одного источника пыли (электро- или пневмоинструмента).

- **Взрыво- и пожароопасность:** в отношении пыли с энергией возгорания ниже 1 мДж могут действовать дополнительные ограничения со стороны соответствующих служб. Соблюдайте эти ограничения. Не собирайте горячую пыль и искры; не собирайте горючие и взрывоопасные жидкости (например, бензин, растворители); не собирайте агрессивные жидкости/твёрдые материалы (например, кислоты, щелочи, растворители). Этот пылеудаляющий аппарат предназначен для всасывания пыли, образующейся при обработке лака.
- Не допускайте повреждения сетевого кабеля (например, в результате наезда, резкого натяжения, ...), а также его контакта с горячими предметами, маслом и острыми кромками. Не тяните за кабель, вынимая вилку из розетки.
- Регулярно проверяйте вилку и кабель, заменяйте их только в аттестованных мастерских Сервисной службы. Сетевой кабель заменяйте только кабелем типа, указанного в списке запасных частей.
- Не оставляйте аппарат под дождём.
- По соображениям безопасности подключайте аппарат только к розетке с заземлением.
- Розетку на аппарате используйте только для целей, указанных в руководстве по эксплуатации.
- Применяйте только оригинальную оснастку Festool.
- По окончании работ с использованием аппарата, а также перед техническим обслуживанием и ремонтом вынимайте вилку из розетки.
- **Внимание! Во избежание статической электризации не протирайте инструмент сухой тряпкой.** Используйте для этого салфетку с антистатическими свойствами или влажную тряпку.

- Пылеудаляющие аппараты модели 22 пригодны для подключения к пылеобразующим инструментам в зоне 22. Не допускайте всасывания материалов, способных вызвать возгорание. Токопроводящие детали инструментов, в том числе вытяжные колпаки, и токопроводящие детали инструментов класса защиты II должны иметь электростатическое заземление. Электростатическое заземление может быть обеспечено самим пылеудаляющим аппаратом или специальными средствами для электростатического заземления.

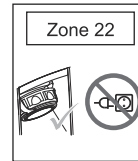

- **Взрывоопасность:** в зоне 22 держите розетку на аппарате всегда закрытой и не используйте.
- Включите устройство в перечень оборудования, которое подлежит взрыво- или пожарозащите.
- В случае пожара немедленно обесточьте устройство и примите меры согласно инструкции.
- Запрещается поднимать и транспортировать аппарат с помощью подъёмника или крана.
- Эксплуатация аппарата допускается только в том случае, если установлены и не имеют повреждений все фильтры, в том числе фильтр воздушного охлаждения двигателя.
- Не вставляйте и не вынимайте кабель под нагрузкой.
- В экстренном случае (например, при коротком замыкании или других неисправностях электрооборудования) выключите аппарат и выньте вилку из розетки.
- Данным аппаратом нельзя пользоваться лицам с повышенной восприимчивостью к электрическому току (например **лицам с электрокардиостимулятором**), поскольку невозможно исключить накопление статического электричества на аппарате.
- **При транспортировке и работе с инструментом следите за обстановкой, своими действиями и действиями окружающих.** Так Вы сможете исключить опасность спотыкания о шланг или сетевой кабель.
- Используйте только оригинальный всасывающий шланг Festool.

- **Не давайте детям играть с упаковочной плёнкой.**

Опасность удушья.

### 3 Технические данные

Пылеудаляющие аппараты		
Потребляемая мощность		150 - 1100 Вт
Макс. допустимая мощность подключаемого инструмента:	EC	2500 Вт
	CH	1200 Вт
	ROK	2200 Вт
	AUS	1300 Вт
	CN	1100 Вт
Макс. объёмный расход (воздуха), турбина		204 м <sup>3</sup> /ч (3400 л/мин)
Макс. разрежение, турбина		23000 Па
Площадь фильтроэлемента		6318 см <sup>2</sup>
Всасывающий шланг		D 27 мм x 3,5 м AS
Длина сетевого кабеля		7,5 м
Значение вибрации		<2,5 м/с <sup>2</sup>
Уровень звукового давления согласно EN 60704-2-1 / Погрешность К		72 дБ(А) / 3 дБ
Вид защиты		IP 64
Объём резервуара		48 л
Размеры ДхШхВ		630 x 406 x 640 мм
Масса		19 кг
Допустимая температура окружающего воздуха в режиме эксплуатации		-5 - 40 °C
Обозначение ATEX		II 3D Ex tc IIIC T135°C Dc -5°C ≤ Ta ≤ 40°C
Номер сертификата об испытании типового образца		IBExU15ATEXB004

### 4 Составные части инструмента

<b>[1-1]</b>	Пробка	<b>[1-8]</b>	Регулятор диаметра всасывающего шланга
<b>[1-2]</b>	Всасывающее отверстие	<b>[1-9]</b>	Выключатель
<b>[1-3]</b>	Разъём подвода сжатого воздуха	<b>[1-10]</b>	Регулятор интенсивности всасывания
<b>[1-4]</b>	Разъём блока энергообеспечения/пылеудаления	<b>[1-11]</b>	Штепсельный разъём аппарата с устройством автоматического включения
<b>[1-5]</b>	Рукоятка	<b>[1-12]</b>	Зажимная скоба
<b>[1-6]</b>	SysDoc	<b>[1-13]</b>	Резервуар для грязи
<b>[1-7]</b>	Рукоятка для транспортировки SB-CT (оснастка)	<b>[1-15]</b>	Тормоз

## 5 Применение по назначению

Пылеудаляющий аппарат предназначен для сбора и удаления сухой горючей пыли, образующейся во время работы машинок и инструментов в зоне 22.

**СТМ 48 E LE EC/B22 R1:** Пылеудаляющий аппарат предназначен для всасывания опасной для здоровья пыли с ПДК вредных веществ до 0,1 мг/м<sup>3</sup> и древесной пыли класса 'M' согласно IEC 60335-2-69.

Инструмент предназначен для профессионального использования.

**CTL 48 E LE EC/B22 R1:** Пылеудаляющий аппарат предназначен для всасывания опасной для здоровья пыли с ПДК вредных веществ до 1 мг/м<sup>3</sup> и древесной пыли класса 'L' согласно IEC 60335-2-69.

Пылеудаляющий аппарат предназначен также для сбора воды.

Пылеудаляющий аппарат пригоден для профессионального использования в условиях повышенных нагрузок в соответствии с нормами IEC 60335-1 и IEC 60335-2-69.

Инструмент предназначен для профессионального использования.

Пылеудаляющий аппарат не предназначен для сбора пыли высокого класса взрывоопасности (например, взрывчатых веществ), горючих жидкостей и смесей горючей пыли и жидкостей.

Пылеудаляющий аппарат не предназначен для использования с инструментами, при эксплуатации которых образуются источники возгорания.

 Ответственность за использование не по назначению несёт пользователь.

 Инструмент сконструирован для профессионального применения.

## 6 Начало работы

### ПРЕДУПРЕЖДЕНИЕ

#### Недопустимое напряжение или частота!

#### Опасность несчастного случая

- ▶ Сетевое напряжение и частота источника тока должны соответствовать данным, указанным на заводской табличке.
- ▶ В Северной Америке можно использовать только машинки Festool с характеристикой по напряжению 120 В/60 Гц.

## 6.1 Первый ввод в эксплуатацию

- ▶ **[2-2]** Разблокируйте зажимные скобы и снимите верхнюю часть аппарата **[2-1]**.
- ▶ Извлеките оснастку из резервуара для грязи **[2-3]** и из упаковки!
- ▶ Вставьте мешок-пылесборник в соответствии с законодательными требованиями в резервуар для грязи (см. главу 7.8).
- ▶ Установите верхнюю часть **[2-1]** на место и зафиксируйте зажимные скобы **[2-2]**.
- ▶ Установите бухту для кабеля на задней стороне пылеудаляющего аппарата (см. рис. **[3]**).
- ▶ Вставьте пробку **[1-1]** в отверстие (см. рис. **[1]**).
- ▶ Подсоедините всасывающий шланг к всасывающему отверстию **[1-2]**.

## 6.2 Включение/выключение

- ▶ Вставьте вилку в розетку с заземлением.



Удлинительные кабели нельзя использовать в зоне 22.



### ВНИМАНИЕ

#### Опасность травмирования по причине неконтролируемого включения электроинструмента

- ▶ Прежде чем повернуть переключатель в положение "AUTO" или "MAN", убедитесь в том, что подсоединённый электроинструмент выключен.

Переключатель **[1-9]** служит выключателем.

#### Положение переключателя '0'

Штепсельный разъём аппарата **[1-11]** обесточен, пылеудаляющий аппарат выключен.

#### Положение переключателя 'MAN'

Штепсельный разъём аппарата **[1-11]** находится под напряжением, пылеудаляющий аппарат включается.

#### Положение переключателя 'Auto'

Штепсельный разъём аппарата **[1-11]** находится под напряжением, пылеудаляющий аппарат включается при включении подсоединённого инструмента.

## 7 Настройки

### 7.1 Регулировка диаметра шланга

- ▶ Настройте регулятор диаметра всасывающего шланга **[1-8]** на подсоединённый шланг.

- i** Это гарантирует правильность измерения скорости воздушного потока во всасывающем шланге (см. раздел «Контроль объёмного расхода»).

## 7.2 Подсоединение электроинструмента

### ПРЕДУПРЕЖДЕНИЕ

#### Взрывоопасность, опасность травмирования

- ▶ В зоне 22 запрещается использовать розетку на аппарате!
  - ▶ Соблюдайте указания в отношении макс. допустимой мощности подключаемого инструмента (см. главу «Технические данные»).
  - ▶ Выключите электроинструмент.
- ▶ Подсоедините электроинструмент к штепсельному разъёму аппарата [1-11].

## 7.3 Подсоединение пневмоинструмента

### ПРЕДУПРЕЖДЕНИЕ

#### Опасность травмирования

- ▶ Выключите пневмоинструмент.

С пневматическим модулем [1-3] устройство автоматического включения пылеудаляющего аппарата работает также в комбинации с пневматическими инструментами.

Дополнительно рекомендуем установить блок подготовки воздуха VE (495886). Блок подготовки воздуха позволяет фильтровать и промасливать сжатый воздух, а также регулировать давление воздуха. Для подсоединения пневмоинструмента Festool с системой IAS предлагается соединительный элемент IAS (454757).

Для обеспечения надлежащей работы устройства автоматического включения рабочее давление инструмента должно составлять 6 бар.

## 7.4 Подключение блока энергообеспечения/пылеудаления

Через разъём блока энергообеспечения/пылеудаления (ЕАА) [1-4] можно подключить пылеудаляющий аппарат к блоку ЕАА для подсоединения устройства автоматического включения пылеудаляющего аппарата к аналогичному устройству блока ЕАА.

## 7.5 Регулировка интенсивности всасывания

- ▶ с помощью винта-барашка [1-10].

## 7.6 Установка тормоза

При затянутом рычаге тормозного механизма чёрного цвета [1-15] предотвращается откатывание пылеудаляющего аппарата. Для этого необходимо приподнять переднюю часть аппарата и надавить на рычаг вниз до фиксации. Для отпускания тормоза нажмите на рычаг зелёного цвета [1-14].

## 7.7 Защита от перегрева

Защита от перегрева отключает пылеудаляющий аппарат до достижения критической температуры.

- ▶ Защита от перегрева отключает пылеудаляющий аппарат до достижения критической температуры.
- ▶ Выключите пылеудаляющий аппарат и дайте ему остыть в течение прим. 5 минут.
- ▶ При необходимости замените фильтр воздушного охлаждения двигателя (см. главу 9.2).

- i** Если после этого он не включается, обратитесь в мастерскую Сервисной службы Festool.

## 7.8 Замена мешка-пылесборника (SC-FIS-CT 48)

### Извлечение мешка-пылесборника [4]

- ▶ [2-2] Разблокируйте зажимные скобы и снимите верхнюю часть аппарата [2-1].
- ▶ Извлеките мешок-пылесборник.
- ▶ Утилизируйте использованный мешок-пылесборник в соответствии с законодательными предписаниями.

### Установка мешка-пылесборника [5]

- ▶ Вставьте новый мешок-пылесборник (SC-FIS-CT 48) (рис. [4]). **Важно:** горловину мешка-пылесборника плотно насадите на выпускной штуцер.

- i** Следите за тем, чтобы мешок-пылесборник не оказался зажатым между верхней и нижней частями.

- ▶ Установите верхнюю часть [2-1] на место и зафиксируйте зажимные скобы [2-2].

## 7.9 Контроль объёмного расхода

Если скорость воздушного потока во всасывающем шланге снижается до отметки менее 20 м/с, по соображениям безопасности включается звуковой предупреждающий сигнал.

Возможные причины	Способ устранения
Регулятор интенсивности всасывания [1-10] установлен на слишком низкое значение.	Установите регулятор интенсивности всасывания на более высокое значение (см. главу 7.5).
Винт-барашек [1-8] не соответствует диаметру подключённого шланга.	Правильно отрегулируйте диаметр шланга (см. главу 7.1).
Засорение или перегиб всасывающего шланга.	Устраните засорение или перегиб.
Мешок-пылесборник полный.	Установите новый мешок-пылесборник (см. главу 7.8).
Загрязнён фильтрующий элемент.	Замена фильтрующего элемента (см. главу 9.1).
Сбой в работе контрольного электронного оборудования.	Обратитесь в мастерскую Сервисной службы Festool.
Мокрое всасывание.	Эксплуатационная надёжность не снижена, вмешательство не требуется.

## 8 Выполнение работ

### 8.1 Управление

**Место крепления системера SysDoc:** здесь при помощи четырёх защёлок [6-1] можно закрепить системер.

### 8.2 Сбор сухих материалов



#### ВНИМАНИЕ

##### Опасная для здоровья пыль

##### Повреждение дыхательных путей

- ▶ При сборе опасных для здоровья материалов используйте мешок-пылесборник!
- ▶ Используйте аппарат только с исправным устройством контроля объёмного расхода.

**Соблюдайте** следующие правила при сборе пыли, образующейся в результате работы электроинструмента:

Если отработанный воздух отводится обратно в помещение, в нём должна быть обеспечена достаточная **интенсивность воздухообмена L**. Для соблюдения необходимых предельных значений обратный объёмный расход должен составлять не более 50 % от объёмного расхода приточного воздуха (объём помещения  $V_R$  x интенсивность воздухообмена  $L_W$ ). Необходимо также соблюдать региональные предписания.

**Внимание:** влажный фильтрующий элемент при всасывании сухих материалов забивается быстрее. Поэтому перед сбором пыли его необходимо просушить или заменить сухим.

### 8.3 Сбор жидкостей

Перед сбором жидкостей удалите мешок-пылесборник (см. раздел 7.8). Рекомендуется применять специальный фильтр для влажной уборки.

При достижении максимального уровня заполнения всасывание автоматически прекращается.

После мокрого всасывания просушите основной фильтр и резервуар!



#### ВНИМАНИЕ

##### Выступающая пена и жидкости

- ▶ Немедленно выключите аппарат и удалите содержимое резервуара для грязи.

### 8.4 По окончании работы



Производите опорожнение и очистку пылеудаляющего аппарата после каждого применения и по мере необходимости.

- ▶ Выключите пылеудаляющий аппарат и выньте вилку из розетки.
- ▶ Смотайте сетевой кабель.
- ▶ Опорожните резервуар для грязи.
- ▶ Закройте всасывающее отверстие [1-2] пробкой [1-1].

## ПРЕДУПРЕЖДЕНИЕ

### Опасная для здоровья пыль

#### Повреждение дыхательных путей

- ▶ Произведите полную чистку пылеудаляющего аппарата и всей оснастки пылесосом и влажной тряпкой (внутри и снаружи), прежде чем выносить его из загрязнённой зоны.
- ▶ Детали, не поддающиеся полной очистке, перед транспортировкой необходимо упаковать в герметичный пластиковый пакет.
- ▶ Используйте респиратор!

 Храните данный аппарат только внутри помещений.

- ▶ Поставьте пылеудаляющий аппарат в сухом помещении, примите меры для предупреждения использования без разрешения.

## 9 Обслуживание и уход

## ПРЕДУПРЕЖДЕНИЕ

### Опасность травмирования, поражение электрическим током

- ▶ Перед началом любых работ по ремонту и техническому обслуживанию устройства вынимайте вилку из розетки!
- ▶ Все работы по ремонту и техническому обслуживанию, которые требуют открывания корпуса двигателя, должны выполняться только специалистами авторизованной мастерской Сервисной службы.

## ПРЕДУПРЕЖДЕНИЕ

### Электростатический заряд

#### Опасность взрыва

- ▶ Чистку, техническое и сервисное обслуживание разрешается выполнять только за пределами зоны 22!

Ремонт или замена повреждённых защитных устройств и деталей должны выполняться в авторизованной ремонтной мастерской, если другое не указано в руководстве по эксплуатации.



**Сервисное обслуживание и ремонт** должны выполняться только специалистами фирмы-изготовителя или в сервисной мастерской. Адрес ближайшей мастерской см. на: [www.festool.ru/сервис](http://www.festool.ru/сервис)

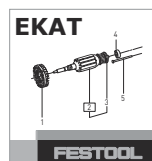

Используйте только оригинальные запасные части Festool! № для заказа на: [www.festool.ru/сервис](http://www.festool.ru/сервис)

### Соблюдайте следующие правила:

- Не реже одного раза в год изготовитель или лицо, прошедшее инструктаж, должны проводить техническую проверку (отсутствие повреждений фильтра, герметичность аппарата и работа контрольного оборудования).
- При проведении технического обслуживания и ремонта все загрязнённые предметы, не поддающиеся очистке до удовлетворительного состояния, подлежат утилизации. Данные предметы необходимо утилизировать в герметичных пакетах в соответствии с действующими правилами утилизации подобных отходов.
- Для обслуживания самим пользователем устройство следует разобрать, очистить и выполнить необходимые работы, не вызывая угрозы для здоровья обслуживающего персонала или других лиц. Подходящими мерами предосторожности являются дезинфекция перед разборкой, принудительная вытяжная вентиляция в помещении, где осуществляется разборка, очистка зоны проведения технических работ и использование подходящих средств индивидуальной защиты.

## 9.1 Замена основного фильтра

### УКАЗАНИЕ

#### Повреждение электродвигателя

- ▶ Никогда не собирайте пыль без основного фильтра, так как это может привести к повреждению двигателя.
- ▶ **[2-2]** Разблокируйте зажимные скобы и снимите верхнюю часть аппарата **[2-1]**.
- ▶ Поверните верхнюю часть аппарата так, чтобы основным фильтром был направлен вверх (рис. **[7]**).



- ▶ Перекиньте рычаг и [7-3] снимите [7-2] держатель.
- ▶ Извлеките использованный основной фильтр [7-1] и замените его новым.
- ▶ Утилизируйте использованный основной фильтр в соответствии с законодательными предписаниями.
- ▶ Вставьте держатель и [7-2] перекиньте рычаг до [7-3] его фиксации.
- ▶ Установите верхнюю часть [2-1] на место и зафиксируйте зажимные скобы [2-2].

## 9.2 Замена фильтра воздушного охлаждения двигателя [8]

Производите замену фильтра в случае отключения пылеудаляющего аппарата по причине перегрева, однако не реже одного раза в год.

- ⓘ Мы рекомендуем всегда производить замену фильтра воздушного охлаждения двигателя вместе с заменой фильтрующего элемента.
- ▶ Отверните крышку фильтра [8-1].
- ▶ Извлеките фильтр и замените его новым!
- ▶ Закройте крышку фильтра.

## 9.3 Опорожнение резервуара для грязи

После снятия верхней части можно опорожнить резервуар для грязи [2-3].

- ▶ После сбора жидкостей регулярно очищайте мягкой тканью датчики уровня [9-1] и проверяйте их на наличие повреждений.

## 10 Оснастка



### ПРЕДУПРЕЖДЕНИЕ

**Использование не имеющих допуска оснастки и запасных деталей**

#### Опасность взрыва

- ▶ Для установки на пылеудаляющие аппараты модели 22 нужно использовать только оснастку и запасные детали, имеющие специальный допуск компании Festool — см. прилагаемый список расходных материалов, оснастки и каталог запчастей.

Используйте только предназначенные для данной машины оригинальные оснастку и расходные материалы Festool, так как эти компоненты оптимально согласованы между собой. В случае использования оснастки и расходных материалов других производителей следует принимать во внимание возмож-

ность снижения качества работы и ограничений по гарантийным обязательствам. При выполнении некоторых работ возможны более интенсивный износ инструмента или увеличение нагрузки на исполнителя. Используя оригинальную оснастку и расходные материалы фирмы Festool, вы защищаете свой инструмент от повреждений, экономите силы и обеспечиваете предоставление вам услуг по гарантии в полном объеме!

Номера для заказа оснастки и фильтров можно найти в Каталоге Festool или в Интернете на сайте "www.festool.com".

## 11 Опасность для окружающей среды

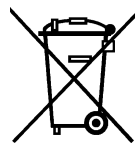

**Не выбрасывайте инструмент вместе с бытовыми отходами!** Обеспечьте экологически безопасную утилизацию инструментов, оснастки и упаковок. Соблюдайте действующие национальные предписания!

Соблюдайте действующие национальные предписания!

**Только для стран ЕС:** согласно директиве ЕС об отходах электрического и электронного оборудования, а также гармонизированным национальным стандартам отслужившие свой срок электроинструменты должны утилизироваться отдельно и направляться на экологически безопасную переработку.

**Отработанные или неисправные аккумуляторы** сдавайте в специализированные магазины, сервисную службу Festool или местные пункты приёма (соблюдайте действующие предписания). Сдавайте аккумуляторы только в разряженном состоянии. В этом случае их можно отправить на утилизацию.

**Только для стран ЕС:** согласно директиве ЕС об использованных батареях/элементах питания и аккумуляторах, а также гармонизированным национальным стандартам отслужившие свой срок батареи/элементы питания/аккумуляторы должны утилизироваться отдельно и направляться на экологически безопасную переработку.

**Информация по директиве REACH:**

[www.festool.com/reach](http://www.festool.com/reach)

**Obsah**

1	Symboly.....	98
2	Bezpečnostní pokyny.....	98
3	Technické údaje.....	99
4	Jednotlivé součásti.....	100
5	Účel použití.....	100
6	Uvedení do provozu.....	100
7	Nastavení.....	101
8	Práce.....	102
9	Údržba a ošetřování.....	103
10	Příslušenství.....	104
11	Životní prostředí.....	104

**1 Symboly**Sym Význam  
bol

Varování před všeobecným nebezpečím



Varování před úrazem elektrickým proudem



Přečtěte si návod/pokyny!



Přečtěte si návod/pokyny!



Používejte respirátor!



Nevyhazujte do domovního odpadu.

**Výstraha!** Zařízení může obsahovat zdraví škodlivý prach!

Nevysávejte žhavý prach ani jiné zápalné zdroje. Nepoužívejte společně s náradím, u kterého vznikají jiskry!

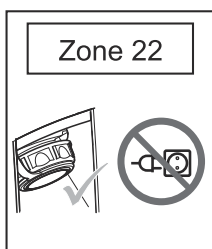
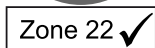

V zóně 22 musí být zásuvka na zařízení uzavřená!

V zóně 22 zásuvku na zařízení nepoužívejte!

**2 Bezpečnostní pokyny****Výstraha! Přečtěte si všechny bezpečnostní pokyny a instrukce.** Ahyba při dodržování varovných upozornění a instrukcí může způsobit zásah elektrickým proudem, požár a/nebo vážné zranění.**Všechny bezpečnostní pokyny a návody uschovejte, abyste je mohli použít i v budoucnosti.**

- Toto nářadí smějí používat osoby s omezenými fyzickými, smyslovými či duševními schopnostmi nebo nedostatečnými zkušenostmi a znalostmi, jsou-li pod dohledem nebo byly poučeny o bezpečném používání nářadí a rozumějí souvisejícím rizikům. Na **děti** je nutné dohlížet, aby si se zařízením nehrály.
- Před použitím musí být obsluze poskytnuty informace, pokyny a školení pro použití zařízení a ohledně látek, na které se zařízení má používat, včetně bezpečného procesu likvidace odsátého materiálu.
- Dodržujte bezpečnostní předpisy platné pro materiály, se kterými se manipuluje.



- **Výstraha:** zařízení může obsahovat zdraví škodlivý prach. Údržbu, vyprazdňování, výměnu filtrů smí provádět pouze autorizovaný odborník s vhodnými ochrannými pomůckami.
- Používejte pouze s nainstalovaným filtračním systémem!



Při odsávání prachu, který přesahuje mezní hodnotu nebo při vysávání velkého objemu dubového nebo bukového prachu odsávejte pouze u jednoho zdroje prachu (elektrického nebo pneumatického nářadí).

- **Nebezpečí výbuchu a požáru:** Pro prach se zápalnou energií nižší než 1 mJ mohou platit další omezení pracovních úradů, která je nutno dodržovat. Nevysávejte jiskry nebo horký prach; nevysávejte hořlavé a výbušné kapaliny (např. benzin, ředidla), agresivní kapaliny/pevné látky (např. kyseliny, louhy, rozpouštědla). Tento mobilní vysavač je vhodný pro odsávání a vysávání prachu z la-ku.

- Dbejte na to, aby nedošlo k poškození přívodního kabelu (např. přejetím, taháním za něj...). Chraňte ho před horkem, olejem a ostrými hranami. Zástrčku nevytahujte ze síťové zásuvky za kabel.
- Pravidelně kontrolujte síťovou zástrčku i kabel a v případě poškození je nechte vyměnit v autorizovaném servisu. V případě výměny přívodního kabelu je nutno použít pouze typ uvedený v seznamu náhradních dílů.
- Zařízení nevystavujte dešti.
- Z bezpečnostních důvodů připojujte zařízení pouze do zásuvek s ochranným uzemněním.
- Zásuvku na zařízení používejte pouze k účelu uvedenému v návodu.
- Používejte jen originální příslušenství Festool.
- Když zařízení nepoužíváte nebo před prováděním údržby a čištění vytáhněte síťovou zástrčku ze zásuvky.
- **Pozor! Abyste zabránili elektrostatickým výbojům, nečistěte zařízení suchým hadrem.** Používejte antistatický hadřík nebo vlhký hadr.
- Vysavače konstrukce 22 jsou vhodné pro připojení k náradí v zóně 22, u kterého vzniká prach. Je nutno zajistit, aby nedošlo k vysátí žádných zápalných zdrojů. Vodivé díly náradí, včetně odsávacích přírub, a vodivé díly náradí třídy ochrany II musí být elektrostaticky uzemněné. Elektrostatické uzemnění lze zajistit pomocí vysavače nebo pomocí zvláštních prostředků pro elektrostatické uzemnění.

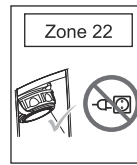

- **Nebezpečí výbuchu:** V zóně 22 musí být zásuvka na zařízení vždy uzavřená a nesmí se používat.
- Zaevidujte zařízení v dokumentaci na ochranu proti výbuchu, resp. v protipožární dokumentaci.
- V případě požáru zařízení okamžitě odpojte od zdroje napájení a zahajte opatření podle protipožárních předpisů.
- Nezdvihejte a nepřevážujte pomocí háku jeřábu nebo zvedacího zařízení!
- Zařízení lze používat pouze tehdy, pokud jsou všechny filtry, včetně filtrů chladicího vzduchu motoru, nasazené a nepoškozené.
- Kabel nezapojujte a neodpojujte pod zatížením.
- V případě nouze (např. při zkratu nebo jiných elektrických defektech) zařízení vypněte a vytáhněte síťovou zástrčku ze zásuvky.
- Toto zařízení nesmí používat osoby, které mohou citlivě reagovat na úraz elektrickým proudem (např. **lidé s kardiostimulátorem**), protože nelze vyloučit vznik statického náboje.
- **Zohledněte příslušné pracoviště a při přepravě nebo práci se zařízením dávejte pozor na sebe a na ostatní.** Zabráňte tak např. zakopnutí o sací hadici nebo síťový kabel.
- Používejte pouze originální sací hadici Festool.
- **Balící fólie nepatří do rukou dětem.** Hrozí nebezpečí udušení.

### 3 Technické údaje

#### Mobilní vysavače

Příkon	150 - 1100 W	
Max. příkon zásuvky pro připojení náradí	EU	2 500 W
	CH	1 200 W
	ROK	2 200 W
	AUS	1 300 W
	CN	1100 W
Max. objem proudění (vzduchu), turbína	204 m <sup>3</sup> /h (3400 l/min)	
Max. podtlak, turbína	23000 Pa	
Plocha filtru	6318 cm <sup>2</sup>	

Mobilní vysavače	
Sací hadice	D 27 mm x 3,5 m-AS
Délka přívodního kabelu	7,5 m
Hodnota vibrací	< 2,5 m/s <sup>2</sup>
Hladina akustického tlaku podle EN 60704-2-1 / Nepřesnost K	72 dB (A) / 3 dB
Třída ochrany	IP 64
Objem nádoby	48 l
Rozměry D x Š x V	630 x 406 x 640 mm
Hmotnost	19 kg
Přípustná teplota prostředí při provozu	-5-40 °C
Označení ATEX	 II 3D Ex tc IIIC T135°C Dc -5°C ≤ Ta ≤ 40°C
Číslo osvědčení o zkoušce výrobního vzoru	IBExU15ATEXB004

## 4 Jednotlivé součásti

- [1-1] Krytka
- [1-2] Sací otvor
- [1-3] Přípojka stlačeného vzduchu
- [1-4] Přípojka pro energetické/odsávací hnízdo
- [1-5] Držadlo
- [1-6] SysDoc
- [1-7] Tažný rám SB-CT (příslušenství)
- [1-8] Nastavení průměru hadice
- [1-9] Spínač zařízení
- [1-10] Regulace síly sání
- [1-11] Zásuvka pro připojení nářadí se spínací automatikou
- [1-12] Uzavírací spona
- [1-13] Nádobka na nečistoty
- [1-15] Brzda

## 5 Účel použití

Mobilní vysavač je určený pro vysávání a odsávání suchého, hořlavého prachu u nářadí a zařízení v zóně 22.

**CTM 48 E LE EC/B22 R1:** mobilní vysavač je určený k vysávání a odsávání zdraví škodlivého prachu s mezními hodnotami do 0,1 mg/m<sup>3</sup> a dřevěného prachu odpovídajícího třídě prachu „M“ podle IEC 60335-2-69.

Nářadí je určeno pro profesionální řemeslníky.

**CTL 48 E LE EC/B22 R1:** mobilní vysavač je určený k vysávání a odsávání zdraví škodlivého prachu s mezními hodnotami do 1 mg/m<sup>3</sup> odpovídajícího třídě prachu „L“ podle IEC 60335-2-69.

Mobilní vysavač je určený k vysávání vody.

Mobilní vysavač je podle IEC 60335-1 a IEC 60335-2-69 vhodný pro zvýšené nároky při profesionálním použití.

Nářadí je určeno pro profesionální řemeslníky. Mobilní vysavač není vhodný pro vysávání prachu s vysokým rizikem výbuchu (např. výbušných látek), hořlavých kapalin a směsí hořlavého prachu s kapalinami.

Mobilní vysavač není vhodný pro nářadí, u kterého vznikají zápalné zdroje.



Při použití v rozporu s určeným účelem přebírá odpovědnost uživatel.

## 6 Uvedení do provozu



### VAROVÁNÍ

**Nepřípustné napětí nebo nepřipustná frekvence!**

**Nebezpečí úrazu**

- ▶ Síťové napětí a frekvence zdroje elektrické energie musí souhlasit s údaji na typovém štítku.
- ▶ V Severní Americe se smí používat pouze nářadí Festool s napětím 120 V/60 Hz.

## 6.1 První uvedení do provozu

- ▶ Otevřete uzavírací svorky **[2-2]** a odeberte horní část **[2-1]**.
- ▶ Vyměňte příslušenství z nádoby na nečistoty **[2-3]** a z obalu!
- ▶ Do nádoby na nečistoty vložte filtrační vak odpovídající zákonným předpisům (viz kapitola **7.8**).
- ▶ Nasadte horní část **[2-1]** a zavřete uzavírací spony **[2-2]**.
- ▶ Naviják kabelu namontujte na zadní stranu mobilního vysavače (viz obrázek **[3]**).
- ▶ Nasadte krytku **[1-1]** na otvor (viz obrázek **[1]**).
- ▶ Připojte sací hadici k odsávacímu otvoru **[1-2]**.

## 6.2 Zapnutí/vypnutí

- ▶ Síťovou zástrčku zapojte do uzemněné zásuvky.



V zóně 22 se nesmí používat prodlužovací kabely.



### UPOZORNĚNÍ

#### Nebezpečí poranění nekontrolovaně spuštěným elektrickým nářadím

- ▶ Před otočením přepínače do polohy „AUTO“ nebo „MAN“ zkontrolujte, zda je připojené elektrické nářadí vypnuté.

Spínač **[1-9]** slouží k zapínání a vypínání.

#### Poloha spínače „0“

Zásuvka pro připojení nářadí **[1-11]** je bez napětí, mobilní vysavač je vypnutý.

#### Poloha spínače „MAN“

Zásuvka zařízení **[1-11]** je pod napětím, mobilní vysavač se spustí.

#### Poloha spínače „Auto“

Zásuvka zařízení **[1-11]** je pod napětím, mobilní vysavač se spustí při zapnutí připojeného nářadí.

## 7 Nastavení

### 7.1 Nastavení průměru hadice

- ▶ Nastavení průměru hadice **[1-8]** nastavte podle průměru připojené hadice.

- ⓘ Tak bude zajištěno správné měření rychlosti vzduchu v odsávací hadici (viz kapitola Kontrola objemu proudění).

## 7.2 Připojení elektrického nářadí



### VAROVÁNÍ

#### Nebezpečí výbuchu, nebezpečí poranění

- ▶ V zóně 22 nepoužívejte zásuvku pro připojení nářadí!
  - ▶ Dodržujte maximální příkon zásuvky pro připojení nářadí (viz kapitola Technické údaje).
  - ▶ Vypněte elektrické nářadí.
- ▶ Zapojte elektrické nářadí do zásuvky zařízení **[1-11]**.

## 7.3 Připojení pneumatického nářadí



### VAROVÁNÍ

#### Nebezpečí poranění

- ▶ Vypněte pneumatické nářadí.

S pneumatickým modulem **[1-3]** funguje spínací automatika mobilního vysavače i ve spojení s pneumatickým nářadím.

Navíc doporučujeme montáž úpravné jednotky VE (495886). Úpravná jednotka filtruje a přimazává stlačený vzduch a umožňuje regulaci tlaku vzduchu. Pro připojení pneumatického nářadí Festool se systémem IAS lze obdržet spojku IAS (454757).

Aby byla zajištěna bezvadná funkce spínací automatiky, musí provozní tlak nářadí činit 6 bar.

## 7.4 Připojení energetického/odsávacího hnízda

Pomocí přípojky pro energetické/odsávací hnízdo (EAA) **[1-4]** můžete mobilní vysavač spojit s EAA, abyste propojili spínací automatiku mobilního vysavače se spínací automatikou EAA.

## 7.5 Regulace síly sání

- ▶ na otočném knoflíku **[1-10]**.

## 7.6 Zajištění brzdy

Pomocí černé brzdové páčky **[1-15]** zabráníte rozjetí mobilního vysavače. Za tímto účelem mobilní vysavač vepředu mírně nazdvihněte a černou brzdovou páčku zatlačte dolů, až zaskočí. Pro uvolnění stiskněte zelenou páčku **[1-14]**.

## 7.7 Teplotní pojistka

Aby nedošlo k přehřátí, teplotní pojistka vypne mobilní vysavač před dosažením kritické teploty.

- ▶ Aby nedošlo k přehřátí, teplotní pojistka vypne mobilní vysavač před dosažením kritické teploty.

- ▶ Vypněte mobilní vysavač a nechte ho cca 5 minut vychladnout.
- ▶ Příp. vyměňte filtr chladicího vzduchu (viz kapitola 9.2).

**i** Pokud mobilní vysavač potom nelze znovu zapnout, obraťte se na autorizovaný servis.

## 7.8 Výměna filtračního sáčku (SC-FIS-CT 48)

### Vyjmutí filtračního sáčku [4]

- ▶ Otevřete uzavírací svorky [2-2] a odeberte horní část [2-1].
- ▶ Vyjměte filtrační vak.
- ▶ Použitý filtrační vak zlikvidujte v souladu se zákonnými předpisy.

### Nasazení filtračního vaku [5]

- ▶ Založte nový filtrační vak (SC-FIS-CT 48) (obrázek [4]). **Důležité:** Objímku filtračního vaku silně přitlačte na tvarovku sacího otvoru.

**i** Dbejte na to, aby nedošlo k přiskřípnutí filtračního vaku mezi horní a dolní částí.

- ▶ Nasadte horní část [2-1] a zavřete uzavírací spony [2-2].

### 7.9 Kontrola objemu proudění

Jestliže rychlost proudění vzduchu klesne pod 20 m/s, zazní výstražný akustický signál.

Možné příčiny	Odstranění
Regulace síly sání [1-10] nastavená na příliš nízkou hodnotu.	Nastavte regulaci síly sání na vyšší hodnotu (viz kapitola 7.5).
Fixační šroub [1-8] není nastavený podle průměru připojené hadice.	Nastavte správný průměr hadice (viz kapitola 7.1).
Sací hadice je ucpaná nebo zalomená.	Odstraňte ucpání nebo zalomení.
Plný filtrační vak.	Nasadte nový filtrační vak (viz kapitola 7.8).
Hlavní filtr je znečištěný.	Vyměňte hlavní filtr (viz kapitola 9.1).
Nesprávná funkce kontrolní elektroniky.	Nechte odstranit v autorizovaném servisu Festool.
Mokrý sání.	Není negativně ovlivněna bezpečná funkce, nejsou nutná žádná opatření.

## 8 Práce

### 8.1 Manipulace

**Uložení Systaineru SysDoc:** Na odkládací ploše lze pomocí čtyř zacvakávacích spon [6-1] upevnit Systainer.

### 8.2 Vysávání a odsávání suchých materiálů



#### UPOZORNĚNÍ

##### Zdraví škodlivý prach

##### Poškození dýchacích cest

- ▶ Při odsávání zdraví škodlivých látek použijte filtrační vak!
- ▶ Zařízení používejte pouze s funkční kontrolou objemu proudění.

Při odsávání prachu u běžícího elektrického nářadí **dodržujte následující:**

Pokud je použitý vzduch odváděn zpět do místnosti, musí být v místnosti dostatečná **míra výměny vzduchu L**. Aby byly dodrženy přípustné mezní hodnoty, smí objem proudění zpět odváděného vzduchu činit maximálně 50 % objemu

proudění čerstvého vzduchu (objem prostoru  $V_R$  x míra výměny vzduchu  $L_W$ ). Kromě toho dodržujte místní předpisy.

**Upozornění:** Vlhký hlavní filtr se při odsávání suchých látek rychleji zanáší. Z tohoto důvodu by se měl hlavní filtr před vysáváním prachu vysušit nebo vyměnit za suchý.

### 8.3 Vysávání kapalin

Před vysáváním kapalin odstraňte filtrační vak (viz kapitolu 7.8). Doporučujeme používat speciální filtr pro mokré vysávání.

Po dosažení maximální výšky naplnění se vysávání automaticky přeruší.

Po mokrém sání nechte hlavní filtr a nádobu uschnout!



#### UPOZORNĚNÍ

##### Unikající pěna a kapaliny

- ▶ Ihned zařízení vypněte a vyprázdněte odpadní nádobu.

## 8.4 Po skončení práce



Mobilní vysavač po každém použití a v případě potřeby vyprázdněte a vyčistěte.

- ▶ Vypněte mobilní vysavač a vytáhněte síťovou zástrčku ze zásuvky.
- ▶ Naviňte přívodní kabel.
- ▶ Vyprázdněte nádobu na nečistoty.
- ▶ Uzavřete sací otvor [1-2] krytkou [1-1].



### VAROVÁNÍ

#### Zdraví škodlivý prach

#### Poškození dýchacích cest

- ▶ Dříve než mobilní vysavač i veškeré příslušenství přemístíte ze znečištěné oblasti, důkladně je vyčistěte vysátím a vytřením (zvenitř i zvenku).
- ▶ Části, které nelze zcela vyčistit, je nutné před přepravou vzduchotěsně uzavřít do plastového pytle.
- ▶ Používejte respirátor!



Toto zařízení uchovávejte pouze ve vnitřních prostorech.

- ▶ Mobilní vysavač uložte v suché místnosti tak, aby nemohlo dojít k neoprávněnému použití.

## 9 Údržba a ošetřování



### VAROVÁNÍ

#### Nebezpečí poranění elektrickým proudem

- ▶ Před jakýmkoli pracemi údržby a opravami vytáhněte vždy síťovou zástrčku ze zásuvky!
- ▶ Všechny práce údržby a opravy, které vyžadují otevření krytu motoru, smí provádět pouze autorizovaný zákaznický servis.



### VAROVÁNÍ

#### Elektrostatické výboje

#### Nebezpečí výbuchu

- ▶ Čištění, údržba a servisní práce se smí provádět jen mimo zónu 22!

Poškozené ochranné prvky a díly musejí být odborně opraveny nebo vyměněny kvalifikovaným servisem, pokud není v návodu k použití uvedeno jinak.



**Servis a opravy** smí provádět pouze výrobce nebo servisní dílny: Nejbližší adresu najdete na: [www.festool.cz/sluzby](http://www.festool.cz/sluzby).



Používejte jen originální náhradní díly Festool!  
Obj. č. na: [www.festool.cz/sluzby](http://www.festool.cz/sluzby).

### Dodržujte následující pokyny:

- Minimálně jednou ročně by měl výrobce nebo instruovaná osoba provést prachově technickou kontrolu, např. zda není poškozený filtr, dále kontrolu těsnosti zařízení a funkce kontrolních prvků.
- Při provádění údržby a oprav je nutno všechny znečištěné předměty, které nelze uspokojivě vyčistit, zlikvidovat. Tyto předměty se musí zlikvidovat v nepropustných pytlích v souladu s platnými předpisy pro odstraňování takového odpadu.
- Pokud provádí údržbu uživatel, musí zařízení rozebírat, čistit a provádět jeho údržbu tak, pokud je to proveditelné, aniž by přitom vzniklo nebezpečí pro personál provádějící údržbu či jiné osoby. K vhodným bezpečnostním opatřením patří: dekontaminace před rozebíráním, preventivní zajištění místního filtrovaného nuceného odvětrávání tam, kde se zařízení rozebírá, čištění místa údržby a vhodné osobní ochranné pomůcky.

### 9.1 Výměna hlavního filtru

#### OZNÁMENÍ

##### Poškození motoru

- ▶ Nikdy neodsávejte bez namontovaného hlavního filtru, protože se může poškodit motor.
- ▶ Otevřete uzavírací svorky [2-2] a odeberte horní část [2-1].
- ▶ Otočte horní část zařízení tak, aby hlavní filtr směřoval nahoru (obrázek [7]).
- ▶ Překlopte držadlo [7-3] a sejměte držák [7-2].
- ▶ Vyjměte použitý hlavní filtr [7-1] vyměňte ho za nový.
- ▶ Použitý hlavní filtr zlikvidujte v souladu se zákonnými předpisy.
- ▶ Nasadte držák [7-2] a položte držadlo [7-3] tak, aby zaskočilo.
- ▶ Nasadte horní část [2-1] a zavřete uzavírací spony [2-2].

## 9.2 Výměna filtru chladicího vzduchu [8]

Při vypnutí mobilního vysavače z důvodu teploty (minimálně ale jednou ročně) vyměňte filtr chladicího vzduchu.

- ① Doporučujeme filtr chladicího vzduchu vyměňovat vždy s hlavním filtrem.
- ▶ Odšroubujte kryt chladicího vzduchu [8-1].
- ▶ Vyjměte filtr chladicího vzduchu a vyměňte ho za nový!
- ▶ Zavřete kryt chladicího vzduchu.

## 9.3 Vyprázdnění nádoby na nečistoty

Po sejmutí horní části lze nádobu na nečistoty [2-3] vyprázdnit.

- ▶ Po vysávání kapalin pravidelně vyčistěte čidla výšky naplnění [9-1] měkkým hadrem a zkontrolujte, zda nejsou poškozená.

## 10 Příslušenství



### VAROVÁNÍ

**Používání neschváleného příslušenství a neschválených náhradních dílů**

**Nebezpečí výbuchu**

- ▶ U mobilních vysavačů konstrukčního typu 22 se smí používat pouze příslušenství a náhradní díly, které jsou pro ně speciálně schválené firmou Festool – viz uvedený spotřební materiál, seznam příslušenství a katalog náhradních dílů.

Používejte pouze originální příslušenství a spotřební materiál Festool, který je určen pro toto nářadí, protože tyto systémové komponenty jsou navzájem optimálně sladěné. Při použití příslušenství a spotřebního materiálu od jiných výrobců je pravděpodobné kvalitativní zhoršení pracovních výsledků a omezení záručních nároků. V závislosti na použití se může zvýšit opotřebení nářadí nebo vaše osobní zatížení. Chraňte tedy sami sebe, své nářadí a záruční nároky výhradním používáním originálního příslušenství a spotřebního materiálu Festool!

Objednací čísla příslušenství a filtrů najdete v katalogu Festool nebo na internetu na „[www.festool.com](http://www.festool.com)“.

## 11 Životní prostředí

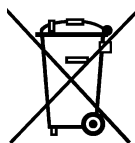

**Přístroj nevyhazujte do domovního odpadu!** Přístroj, příslušenství a obaly odevzdejte k ekologické recyklaci. Dodržujte platné národní předpisy.

**Pouze EU:** Podle Evropské směrnice o odpadních elektrických a elektronických zařízeních a aplikace v národním právu se musí vyřazené elektrické nářadí shromažďovat odděleně a musí se ekologicky recyklovat.

**Staré nebo vadné akumulátory** odevzdejte prostřednictvím specializované prodejny, zákaznického servisu Festool nebo veřejné sběrný (dodržujte platné předpisy). Akumulátory se musí odevzdávat vybité. Akumulátory se takto předávají k řádné recyklaci.

**Pouze pro EU:** Podle evropské směrnice o bateriích a akumulátorech a její implementace v národní právní úpravě se musejí vadné nebo staré akumulátory a baterie vytřídit od ostatního odpadu a odevzdat k ekologické recyklaci.

**Informace k REACH:** [www.festool.com/reach](http://www.festool.com/reach)



## Spis treści

1	Symbole.....	105
2	Wskazówki dotyczące bezpieczeństwa...	105
3	Dane techniczne.....	107
4	Elementy urządzenia.....	107
5	Użycie zgodne z przeznaczeniem.....	107
6	Rozruch.....	108
7	Ustawienia.....	108
8	Praca.....	110
9	Konserwacja i utrzymanie w należytym stanie.....	111
10	Wyposażenie.....	112
11	Środowisko.....	112

## 1 Symbole

Sym Znaczenie  
bol

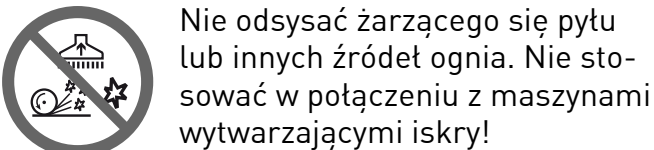
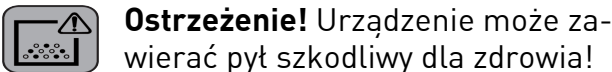
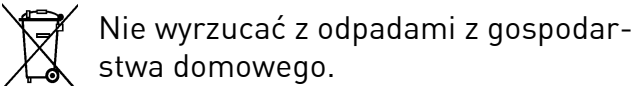
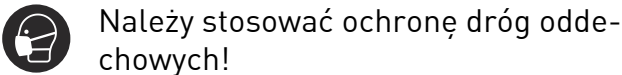
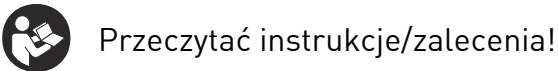
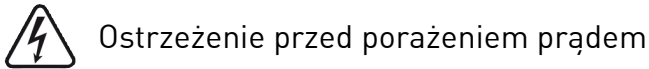
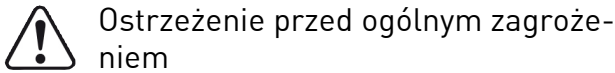

Zone 22 ✓

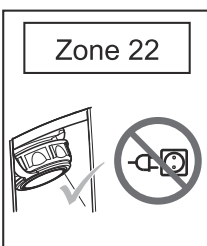

W strefie 22 gniazdo w urządzeniu musi być zamknięte!  
W strefie 22 nie używać gniazda w urządzeniu!

## 2 Wskazówki dotyczące bezpieczeństwa



**Ostrzeżenie! Należy przeczytać wszystkie zalecenia bezpieczeństwa pracy i instrukcje.**

Nieprzestrzeganie ostrzeżeń i instrukcji może spowodować porażenie elektryczne, pożar oraz/lub ciężkie obrażenia.

**Wszystkie zalecenia odnośnie bezpieczeństwa pracy i instrukcje należy zachować do wykorzystania w przyszłości.**

- To urządzenie może być używane przez osoby o obniżonej sprawności fizycznej, sensorycznej lub mentalnej lub osoby o niewielkim doświadczeniu i wiedzy, o ile są nadzorowane lub zostały przeszkolone w zakresie bezpiecznego użytkowania urządzenia i rozumieją związane z nim zagrożenia. **Dzieci** nie mogą bawić się urządzeniem.
- Przed użyciem operatorowi należy dostarczyć wszelkich informacji, instrukcji i zapewnić szkolenie dotyczące obsługi urządzenia oraz materiałów, z jakimi ma być ono stosowane, włącznie z zapewnieniem bezpiecznej procedury usuwania odessanego materiału.
- Należy przestrzegać wskazówek bezpieczeństwa, dotyczących przetwarzanych materiałów.



- **Ostrzeżenie:** urządzenie może zawierać pył szkodliwy dla zdrowia. Konserwację, opróżnianie, wymianę filtra mogą wykonywać tylko upoważnieni pracownicy z zastosowaniem odpowiedniego wyposażenia ochronnego.
- Eksploatacja dozwolona tylko z zainstalowanym systemem filtrowania!

 W przypadku odsysania pyłów przekraczających wartości graniczne lub przy znacznej zawartości pyłów z drewna dębowego lub bukowego odsysanie może obejmować tylko jedno źródło powstawania pyłów (narzędzie elektryczne lub pneumatyczne).

- **Niebezpieczeństwo wybuchu i pożaru:** W przypadku pyłów o energii zapłonu poniżej 1 mJ mogą obowiązywać nałożone przez odpowiednie władze dodatkowe ograniczenia, których należy przestrzegać. Nie wolno odsysać iskier ani gorących pyłów; nie wolno odsysać cieczy palnych ani wybuchowych (np. benzyna, rozcieńczalnik); nie wolno odsysać cieczy żrących/substancji stałych (np. kwasy, ługi, rozpuszczalniki). Odkurzacz ten nadaje się do odsysania pyłów ze szlifowania lakieru.
- Nie wolno uszkodzić przewodu zasilającego (np. przejeżdżając po nim, szarpiąc go, ...). Przewód należy chronić przed nagrzewaniem, olejem i ostrymi krawędziami. Przy wyciąganiu wtyczki z gniazda wtykowego nie wolno ciągnąć za kabel.
- W regularnych odstępach czasu należy sprawdzać wtyczkę i przewód, a w przypadku uszkodzenia należy zlecić ich wymianę autoryzowanemu warsztatowi serwisowemu. Przewód zasilający należy wymieniać tylko na typ podany na liście części zamiennych.
- Urządzenia nie wolno wystawiać na deszcz.
- Ze względów bezpieczeństwa urządzenie może być zasilane wyłącznie z uziemionego gniazda wtykowego.
- Gniazdo wtykowe przy urządzeniu może być używane tylko do celu określonego w instrukcji.
- Należy używać wyłącznie oryginalnych akcesoriów firmy Festool.
- Gdy urządzenie nie jest używane, jak również przed przystąpieniem do prac konserwacyjnych i czyszczenia, wtyczkę należy wyciągnąć z gniazda wtykowego.
- **Uwaga! W celu uniknięcia naładowania elektrostatycznego nie wycierać urządzenia suchymi szmatkami.** Używać ściereczki antystatycznej lub wilgotnej szmatki.
- Odkurzacze o konstrukcji 22 są przeznaczone do podłączania do maszyn wytwarzających pyły w strefie 22. Należy upewnić

się, czy nie są zasysane źródła ognia. Przewodzące elementy maszyny, włącznie z osłonami odsysającymi i przewodzącymi częściami maszyn klasy bezpieczeństwa II muszą być uziemione elektrostatycznie. Uziemienie elektrostatyczne można wykonać za pośrednictwem odkurzacza lub też innych, specjalnych środków do uziemiania elektrostatycznego.

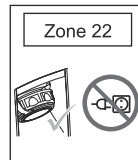

- **Niebezpieczeństwo eksplozji:** W strefie 22 gniazdo w urządzeniu musi być zawsze zamknięte i nie wolno go używać.
- Urządzenie należy ująć w dokumentacji zabezpieczeń przeciwwybuchowych oraz w dokumentacji przeciwpożarowej.
- W przypadku ognia urządzenie należy natychmiast odłączyć od prądu i podjąć działania zgodne z zaleceniami przeciwpożarowymi.
- Nie podnosić i nie transportować przy użyciu haka dźwigu lub dźwignicy!
- Urządzenie może być użytkowane tylko wtedy, jeśli wszystkie filtry, włącznie z filtrem powietrza chłodzącego silnik, są założone i nieuszkodzone.
- Nie wtykać i nie wyciągać kabli podczas podciążeniem!
- W razie awarii (np. w przypadku zwarcia lub innych usterek elektrycznych) wyłączyć urządzenie i wyciągnąć wtyczkę zasilania.
- Urządzenie to nie może być używane przez osoby, które są wrażliwe na porażenie prądem elektrycznym (np. **osoby z rozrusznikiem serca**), ponieważ nie można wykluczyć statycznego naładowania urządzenia.
- **Uwzględnić środowisko pracy i uważać na siebie i innych podczas transportu lub podczas pracy urządzeniem.** Pozwoli to uniknąć np. ryzyka potknięcia o wąż ssący lub przewód zasilający.
- Należy stosować wyłącznie oryginalny wąż ssący firmy Festool.
- **Foliowe opakowanie trzymać z dala od dzieci.** Istnieje ryzyko potknięcia.

### 3 Dane techniczne

Odkurzacze mobilne		
Pobór mocy		150 - 1100 W
Moc przyłączowa gniazda wtykowego urządzenia maks.:	WE	2500 W
	CH	1200 W
	ROK	2200 W
	AUS	1300 W
	CN	1100 W
Natężenie przepływu (powietrze) maks., turbina		204 m <sup>3</sup> /h (3400 l/min)
Podciśnienie maks., turbina		23000 Pa
Powierzchnia filtracyjna		6318 cm <sup>2</sup>
Wąż ssący		D 27 mm x 3,5 m-AS
Długość przewodu przyłączeniowego		7,5 m
Wartość emisji wibracji		<2,5 m/s <sup>2</sup>
Poziom ciśnienia akustycznego według EN 60704-2-1 / Nieoznaczoność K		72 dB(A) / 3 dB
Rodzaj zabezpieczenia		IP 64
Pojemność zbiornika		48 l
Wymiary dł. x szer. x wys.		630 x 406 x 640 mm
Ciężar		19 kg
dozwolona temperatura otoczenia podczas eksploatacji		-5 - 40 °C
Oznaczenie ATEX		II 3D Ex tc IIIC T135°C Dc -5°C ≤ Ta ≤ 40°C
Numer świadectwa wzoru konstrukcyjnego		IBExU15ATEXB004

### 4 Elementy urządzenia

- [1-1] Korek
- [1-2] Otwór wlotowy
- [1-3] Przyłącze pneumatyczne
- [1-4] Przyłącze dla modułu zasilania/odsysania
- [1-5] Uchwyt
- [1-6] SysDoc
- [1-7] Uchwyt do przesuwania SB-CT (akcesoria)
- [1-8] Ustawianie średnicy przewodu giętkiego
- [1-9] Włącznik urządzenia
- [1-10] Regulacja siły ssania

- [1-11] Gniazdo wtykowe narzędzia z automatyczną włączania
- [1-12] Klamra zamykająca
- [1-13] Pojemnik na zanieczyszczenia
- [1-15] Hamulec

### 5 Użycie zgodne z przeznaczeniem

Odkurzacz mobilny zgodnie z przeznaczeniem nadaje się do zasysania i odsysania suchych, palnych pyłów w maszynach i urządzeniach w strefie 22.

**CTM 48 E LE EC/B22 R1:** Zgodnie z przeznaczeniem odkurzacz mobilny nadaje się do zasysania i odsysania pyłów szkodliwych dla zdrowia o wartościach granicznych do 0,1 mg/m<sup>3</sup> i pyłów

drzewnych odpowiadających kategorii 'M' zgodnie z normą IEC 60335-2-69.

Urządzenie przeznaczone jest do użytku przez profesjonalnych użytkowników.

**CTL 48 E LE EC/B22 R1:** Zgodnie z przeznaczeniem odkurzacz mobilny nadaje się do zasysania i odsysania pyłów szkodliwych dla zdrowia o wartościach granicznych do 1 mg/m<sup>3</sup> i pyłów drzewnych odpowiadających kategorii 'L' zgodnie z normą IEC 60335-2-69.

Zgodnie z przeznaczeniem odkurzacz mobilny przewidziany jest do zasysania wody.

Zgodnie z normą IEC 60335-1 oraz IEC 60335-2-69 odkurzacz mobilny nadaje się do zwiększonego obciążenia w przypadku eksploatacji przemysłowej.

Urządzenie przeznaczone jest do użytku przez profesjonalnych użytkowników.

Odkurzacz mobilny nie jest przeznaczony do odsysania pyłów o zwiększonym zagrożeniu wybuchowym (np. z materiałów wybuchowych), palnych cieczy i mieszanek palnych pyłów z cieczami.

Odkurzacz mobilny nie nadaje się do urządzeń, jeśli wytwarzają one źródła zapłonu.

 W przypadku eksploatacji niezgodnej z przeznaczeniem odpowiedzialność ponosi użytkownik.

## 6 Rozruch



### OSTRZEŻENIE

#### Niedozwolone napięcie lub częstotliwość!

#### Niebezpieczeństwo wypadku

- ▶ Napięcie sieciowe i częstotliwość źródła prądu muszą zgadzać się z danymi na tabliczce identyfikacyjnej.
- ▶ W Ameryce Północnej wolno stosować wyłączanie urządzenia Festool o parametrach napięcia 120 V/60 Hz.

### 6.1 Pierwsze uruchomienie

- ▶ Otworzyć klamry zamykające [2-2] i zdjąć górną część urządzenia [2-1].
- ▶ Elementy wyposażenia należy wyjąć z pojemnika na zanieczyszczenia [2-3] i opakowania!
- ▶ Włożyć worek filtrujący, zgodnie z wymogami przepisów, do pojemnika na zanieczyszczenia (patrz rozdział 7.8).
- ▶ Nałożyć górną część [2-1] i zamknąć klamry zamykające [2-2].

- ▶ Zamontować uchwyt do nawijania przewodu z tyłu odkurzacza mobilnego (patrz rysunek [3]).
- ▶ Wetknąć korek [1-1] w osłonę (patrz rys. [1]).
- ▶ Podłączyć wąż ssący do otworu odsysania [1-2].

### 6.2 Włączanie/wyłączanie

- ▶ Wetknąć wtyczkę przewodu zasilającego do uzziemionego gniazda wtykowego.



W strefie 22 nie wolno używać przedłużaczy.



### OSTROŻNIE

#### Niebezpieczeństwo zranienia przez niekontrolowane uruchomienie urządzeń elektrycznych

- ▶ Przed przekręceniem przetłacznika na pozycję "AUTO" (automatycznie) lub "MAN" (ręcznie) należy zwrócić uwagę na to, aby podłączone urządzenie elektryczne było odłączone.

Przetłacznik [1-9] służy jako włącznik/wyłącznik.

#### Pozycja przetłacznika '0'

Gniazdo wtykowe urządzenia [1-11] jest pozbawione prądu, odkurzacz mobilny jest wyłączony.

#### Pozycja przetłacznika 'MAN' (ręcznie)

Gniazdo wtykowe urządzenia [1-11] przewodzi prąd, odkurzacz mobilny uruchamia się.

#### Pozycja przetłacznika 'Auto' (automatycznie)

Gniazdo wtykowe urządzenia [1-11] przewodzi prąd, odkurzacz mobilny uruchamia się przy włączeniu podłączonego narzędzia.

## 7 Ustawienia

### 7.1 Ustawianie średnicy przewodu giętkiego

- ▶ Ustawić układ ustawiania średnicy przewodu giętkiego [1-8] na średnicę podłączonego przewodu giętkiego.
- ⓘ Dzięki temu prędkość przepływu powietrza w węży ssącym mierzona jest prawidłowo (patrz rozdział Monitorowanie natężenia przepływu).

## 7.2 Podłączanie elektronarzędzia



### OSTRZEŻENIE

#### Niebezpieczeństwo eksplozji, niebezpieczeństwo zranienia

- ▶ W strefie 22 nie używać gniazda urządzenia!
  - ▶ Należy przestrzegać maksymalnej mocy przyłączonej w gnieździe wtykowym urządzenia (patrz rozdział Dane techniczne).
  - ▶ Wyłączyć elektronarzędzie.
- ▶ Podłączyć elektronarzędzie do gniazda wtykowego urządzenia [1-11].

## 7.3 Podłączanie narzędzia pneumatycznego



### OSTRZEŻENIE

#### Niebezpieczeństwo zranienia

- ▶ Wyłączyć narzędzie pneumatyczne.

Dzięki modułowi pneumatycznemu [1-3] automatyczne włączanie odkurzacza funkcjonuje również w połączeniu z narzędziami pneumatycznymi.

Dodatkowo zalecane jest zamocowanie jednostki zasilającej VE (495886). Jednostka zasilająca filtruje i oliwi sprężone powietrze oraz umożliwia regulację ciśnienia powietrza. Dla podłączenia narzędzi pneumatycznych firmy Festool z systemem IAS dostępna jest złączka IAS (454757).

Dla zapewnienia prawidłowego funkcjonowania automatycznego włączania, ciśnienie robocze narzędzia musi wynosić 6 bar.

## 7.4 Podłączanie modułu zasilania/odsysania

Dzięki podłączeniu modułu zasilania/odsysania (EAA) [1-4] można połączyć odkurzacza mobilny z modułem EAA, aby zintegrować automatykę włączania odkurzacza mobilnego z układem modułu EAA.

## 7.5 Regulacja siły ssania

- ▶ za pomocą pokrętła [1-10].

## 7.6 Unieruchamianie hamulcem

Przełożenie czarnej dźwigni hamulcowej [1-15] zapobiega stoczeniu się odkurzacza mobilnego. W tym celu odkurzacza należy lekko unieść z

przodu i docisnąć czarną dźwignię hamulca w dół do zatrzaśnięcia. W celu zwolnienia nacisnąć zieloną dźwignię [1-14].

## 7.7 Zabezpieczenie przed nadmiernym wzrostem temperatury

Dla ochrony przed przegrzaniem zabezpieczenie przed nadmiernym wzrostem temperatury wyłącza odkurzacza mobilny przed osiągnięciem krytycznej temperatury.

- ▶ Dla ochrony przed przegrzaniem zabezpieczenie przed nadmiernym wzrostem temperatury wyłącza odkurzacza mobilny przed osiągnięciem krytycznej temperatury.
- ▶ Wyłączyć odkurzacza mobilny i pozostawić na ok. 5 min w celu ostygnięcia.
- ▶ W razie potrzeby wymienić filtr powietrza chłodzącego (patrz rozdział 112).

ⓘ Jeśli potem odkurzacza mobilnego nie można ponownie włączyć, należy udać się do jednego z warsztatów serwisowych firmy Festool.

## 7.8 Wymiana (SC-FIS-CT 48) worka filtrującego

### Wymywanie worka filtrującego [4]

- ▶ Otworzyć klamry zamykające [2-2] i zdjąć górną część urządzenia [2-1].
- ▶ Wyjąć worek filtrujący.
- ▶ Usunąć zużyty worek filtrujący zgodnie z przepisami.

### Zakładanie worka filtrującego [5]

- ▶ Włożyć nowy worek filtrujący (SC-FIS-CT 48) (rysunek [4]). **Ważna informacja:** Mocno wcisnąć złączkę worka filtrującego na króciec wlotowy.

ⓘ Należy zwrócić uwagę na to, aby worek filtrujący nie został zakleszczony pomiędzy częścią górną i dolną.

- ▶ Nałożyć górną część [2-1] i zamknąć klamry zamykające [2-2].

## 7.9 Kontrola natężenia przepływu

Jeśli prędkość przepływu powietrza w węży ssącym opadnie poniżej 20 m/s, ze względów bezpieczeństwa rozlega się akustyczny sygnał ostrzegawczy.

Możliwe przyczyny	Usuwanie przyczyny
Regulacja siły ssania <b>[1-10]</b> ustawiona na zbyt małą wartość.	Ustawić regulację siły ssania na wyższą wartość (patrz rozdział 7.5).
Pokrętło <b>[1-8]</b> nie zostało ustawione na średnicę podłączonego przewodu giętkiego.	Ustawić prawidłową średnicę przewodu giętkiego (patrz rozdział 7.1).
Zatkanie lub załamanie węża ssącego.	Usunąć zatkanie lub zagięcie przewodu giętkiego.
Zapełnienie worka filtrującego.	Założyć nowy worek filtrujący (patrz rozdział 7.8).
Zanieczyszczony filtr główny.	Wymienić filtr główny (patrz rozdział 9.1).
Nieprawidłowe funkcjonowanie elektronicznego układu kontrolnego.	Zlecić usunięcie usterki jednemu z warsztatów serwisowych firmy Festool.
Odsysanie na mokro.	Jeśli bezpieczeństwo funkcjonowania nie uległo pogorszeniu, nie są wymagane żadne środki.

## 8 Praca

### 8.1 Obsługa

**Miejsce do mocowania systemera SysDoc:** Na powierzchni do odkładania narzędzi za pomocą czterech zatrzasków **[6-1]** można przymocować systemer.

### 8.2 Odsysanie substancji suchych



#### OSTROŻNIE

##### Pyły szkodliwe dla zdrowia

##### Porażenia dróg oddechowych

- ▶ Przy odsysaniu pyłów szkodliwych dla zdrowia należy stosować worek filtrujący!
- ▶ Urządzenie należy używać wyłącznie z funkcjonującą kontrolą natężenia przepływu.

Przy odsysaniu pyłów powstających w wyniku pracy elektronarzędzi należy przestrzegać następujących zaleceń:

Jeśli powietrze wylotowe odprowadzane jest z powrotem do pomieszczenia, w pomieszczeniu musi występować wystarczająca **ilość wymian powietrza L**. W celu zachowania wymaganych wartości granicznych, strumień objętościowy odprowadzany z powrotem do pomieszczenia może wynosić maksymalnie 50% strumienia objętościowego powietrza świeżego (objętość pomieszczenia  $V_R$  x ilość wymian powietrza  $L_W$ ). Ponadto należy przestrzegać przepisów miejscowych.

**Należy pamiętać:** Wilgotny filtr główny szybko się zatyka, gdy zasysane są suche materiały. Z tego względu filtr główny przed zasysaniem pyłów powinien zostać osuszony lub zastąpiony elementem suchym.

### 8.3 Odsysanie cieczy

Przed odsysaniem cieczy wyjąć worek filtrujący (patrz rozdział 7.8). Zaleca się stosowanie specjalnego filtra do odsysania na mokro.

Przy osiągnięciu maksymalnego poziomu napełnienia odsysanie zostaje automatycznie przerwane.

Po wykonaniu odsysania na mokro wysuszyć filtr główny i zbiornik!



#### OSTROŻNIE

##### Wydostawanie się piany i cieczy

- ▶ Bezzwłocznie wyłączyć urządzenie i opróżnić pojemnik na zanieczyszczenia.

### 8.4 Po pracy



Po każdorazowym użyciu oraz w razie potrzeby odkurzacz mobilny należy opróżnić i wyczyścić.

- ▶ Wyłączyć odkurzacz mobilny i wyciągnąć wtyczkę zasilania.
- ▶ Zwinąć przewód zasilania.
- ▶ Opróżnić zbiornik na zanieczyszczenia.
- ▶ Zamknąć otwór ssący **[1-2]** korkiem **[1-1]**.



## OSTRZEŻENIE

### Pyły szkodliwe dla zdrowia

#### Porażenia dróg oddechowych

- ▶ Oczyszczyć odkurzacz mobilny i wszystkie elementy wyposażenia poprzez odsysanie i wycieranie (wewnątrz i na zewnątrz), zanim zostaną one usunięte ze strefy zanieczyszczonej.
- ▶ Elementy, które nie mogą zostać całkowicie oczyszczone, na czas transportu muszą zostać zamknięte hermetycznie w torbie z tworzywa sztucznego.
- ▶ Należy stosować ochronę dróg oddechowych!



Urządzenie należy przechowywać tylko w pomieszczeniach.

- ▶ Odstawić odkurzacz mobilny w suchym pomieszczeniu, zabezpieczyć przed użyciem przez osoby nieupoważnione.

## 9 Konserwacja i utrzymanie w należytym stanie



## OSTRZEŻENIE

### Niebezpieczeństwo zranienia, porażenia prądem

- ▶ Przed przystąpieniem do wykonywania wszystkich prac związanych z konserwacją i czyszczeniem urządzenia należy zawsze wyciągać wtyczkę z gniazda zasilającego!
- ▶ Wszelkie prace związane z konserwacją i czyszczeniem narzędzia, które wymagają otwarcia obudowy silnika, mogą być wykonywane wyłącznie przez autoryzowany warsztat serwisowy.



## OSTRZEŻENIE

### Gromadzenie ładunków elektrostatycznych Niebezpieczeństwo wybuchu

- ▶ Czyszczenie, konserwacja i prace serwisowe mogą być wykonywane wyłącznie poza strefą 22!

Uszkodzone urządzenia zabezpieczające i części muszą zostać naprawione lub wymienione przez autoryzowany warsztat specjalistyczny, o ile w instrukcji obsługi nie są podane inne zalecenia.



**Serwis i naprawa** wyłącznie u producenta i w certyfikowanych warsztatach: Najbliższy adres znaleźć można na: [www.festool.pl/serwis](http://www.festool.pl/serwis)



Stosować wyłącznie oryginalne części zamienne Festool! Nr zam. na stronie: [www.festool.pl/serwis](http://www.festool.pl/serwis)

### Przestrzegać następujących wskazówek:

- Co najmniej raz w roku kontrola techniczna przeprowadzona przez producenta lub odpowiednio przeszkoloną osobę, np. pod kątem uszkodzenia filtra, szczelności urządzenia i działania urządzeń kontrolnych.
- Przy przeprowadzaniu prac konserwacyjnych i naprawczych wszystkie zanieczyszczone przedmioty, które nie mogą zostać oczyszczone w stopniu zadowalającym, muszą zostać usunięte. Przedmioty takie muszą być usuwane w hermetycznych workach zgodnie z obowiązującymi przepisami dotyczącymi usuwania takich odpadów.
- W celu przeprowadzenia konserwacji przez użytkownika urządzenie należy rozłożyć, oczyścić i zakonserwować, na ile jest to wykonalne, bez wywoływania zagrożenia dla osób przeprowadzających konserwację lub osób trzecich. Odpowiednie środki ostrożności obejmują odkażenie przed rozłożeniem, zapewnienie na miejscu filtrowanego odpowietrzenia wymuszonego, w miejscu, gdzie urządzenie jest rozbierane, oczyszczenie obszaru konserwacji oraz zapewnienie odpowiedniego, osobistego wyposażenia ochronnego.

### 9.1 Wymiana filtra głównego

#### Zalecenie

#### Uszkodzenie silnika

- ▶ Nigdy nie wolno odsysać bez zainstalowanego filtra głównego, ponieważ może to spowodować uszkodzenie silnika.
- ▶ Otworzyć klamry zamykające [2-2] i zdjąć górną część urządzenia [2-1].

- ▶ Przekręcić górną część urządzenia w taki sposób, aby filtr główny skierowany był do góry (rysunek [7]).
- ▶ Przełożyć dźwignię [7-3] i zdjąć mocowanie. [7-2]
- ▶ Wyjąć zużyty filtr główny [7-1] i wymienić go na nowy.
- ▶ Zutilizować zużyty filtr główny zgodnie z przepisami.
- ▶ Założyć mocowanie [7-2] i przełożyć dźwignię, [7-3] aż zostanie zatrzaśnięta.
- ▶ Nałożyć górną część [2-1] i zamknąć klamry zamykające [2-2].

## 9.2 Wymiana filtra powietrza chłodzącego [8]

W przypadku wyłączenia odkurzacza ze względu na temperaturę, a co najmniej raz w roku, należy wymieniać filtr powietrza chłodzącego.

- ⓘ Zaleca się wymianę filtra powietrza chłodzącego wraz z filtrem głównym.
- ▶ Odkręcić pokrywę filtra powietrza chłodzącego [8-1].
- ▶ Wyjąć filtr powietrza chłodzącego i wymienić go na nowy!
- ▶ Zamknąć pokrywę filtra.

## 9.3 Opróżnianie pojemnika na zanieczyszczenia

Po zdjęciu części górnej można opróżnić pojemnik na zanieczyszczenia [2-3].

- ▶ Po odsysaniu cieczy należy zawsze czyścić czujniki poziomu napętnienia [9-1] miękką szmatką i sprawdzać je pod względem uszkodzeń.

## 10 Wyposażenie



### OSTRZEŻENIE

**Zastosowanie nie dopuszczonego wyposażenia i części zamiennych**

**Niebezpieczeństwo wybuchu**

- ▶ W przypadku odkurzaczy mobilnych serii 22 stosowane mogą być wyłącznie wyraźnie dopuszczone przez firmę Festool elementy wyposażenia i części zamienne - patrz podane materiały eksploatacyjne, wykaz wyposażenia i katalog części zamiennych.

Używać tylko oryginalnego wyposażenia i materiałów eksploatacyjnych Festool przewidzianych dla tego urządzenia, ponieważ powyższe komponenty systemowe są do siebie optymalnie dostosowane. W przypadku stosowania wyposażenia

i materiałów eksploatacyjnych innych oferentów, możliwe jest jakościowe pogorszenie wyników pracy i ograniczenie praw gwarancyjnych. W zależności od zastosowania może ulec zwiększeniu zużycie urządzenia lub obciążenie pracownika podczas pracy. Z tego względu należy chronić siebie, swoje urządzenie i prawa gwarancyjne poprzez wyłączne stosowanie oryginalnego wyposażenia firmy Festool i oryginalnych materiałów użytkowych firmy Festool! Numery katalogowe akcesoriów i filtrów można znaleźć w katalogu firmy Festool lub w Internecie na stronie "www.festool.com".

## 11 Środowisko

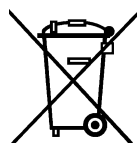

**Nie wyrzucać urządzenia razem z odpadami domowymi!** Urządzenia, wyposażenie dodatkowe oraz opakowania należy przeznaczyć do odzysku zgodnie z przepisami o ochronie środowiska. Przestrzegać obowiązujących przepisów krajowych.

**Wyłącznie UE:** Zgodnie z wytyczną europejską 2002/96/EG o zużytych urządzeniach elektrycznych i elektronicznych oraz jej adaptacją do prawa krajowego zużyte narzędzia elektryczne muszą być gromadzone osobno i odprowadzane do odzysku surowców wtórnych zgodnie z przepisami o ochronie środowiska.

**Zużyte lub uszkodzone akumulatory** należy zwracać za pośrednictwem specjalistycznych placówek handlowych, działu obsługi klienta Protool lub publicznych punktów usuwania odpadów (przestrzegać obowiązujących przepisów). W przypadku zwrotu akumulatory muszą być rozładowane. Akumulatory poddawane są wtedy wtórnemu przetworzeniu.

**Tylko UE:** Zgodnie z dyrektywą europejską 2002/96/WE dotyczącą baterii i akumulatorów oraz jej adaptacją do prawa krajowego uszkodzone lub zużyte akumulatory/baterie muszą być gromadzone osobno i odprowadzane do odzysku surowców wtórnych zgodnie z przepisami o ochronie środowiska.

**Informacje dotyczące rozporządzenia REACH:**  
www.festool.com/reach