

narēx

CS	Původní návod k používání	4
SK	Pôvodný návod na používanie	8
EN	Original instructions for use	12
DE	Original-Bedienungsanleitung	16
ES	Manual de uso original	20
FR	Manuel d'utilisation - notice originale	24
IT	Istruzioni originali per l'uso	28
RU	Оригинал руководства по эксплуатации	32
PL	Oryginalna instrukcja użycia	36

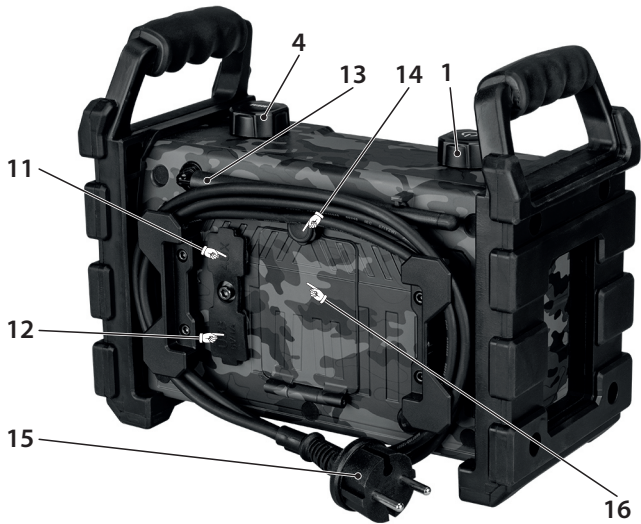

CBT-02

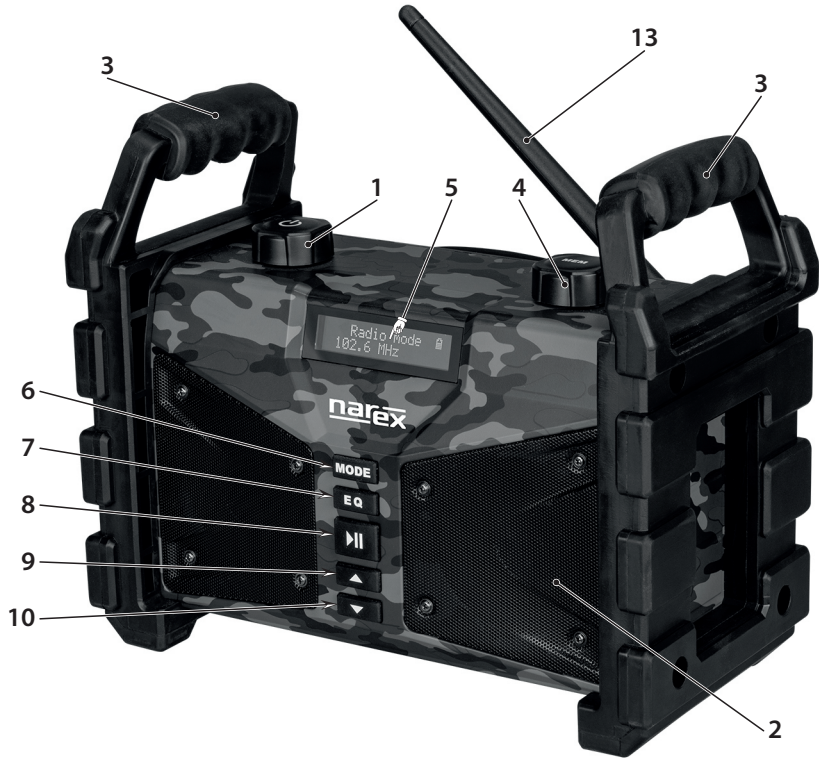

Přenosné pracovní rádio CBT-02

Původní návod k používání



Před prvním použitím si pozorně přečtěte tento návod. Po vybalení přezkontrolujte úplnost balení podle přehledu rozsahu balení. Ponechte si uživatelskou příručku pro pozdější použití.

Obsah

Součásti balení.....	4
Popis stroje.....	4
Technická data.....	4
Použití.....	4
Dvojitá izolace.....	4
Bezpečnost.....	4
Napájení.....	5
Ovládání přístroje.....	5
Rádio.....	5
Bluetooth přehrávač.....	5
AUX přehrávač.....	5
USB přehrávač.....	5
Ekvalizer.....	6
Datum a čas.....	6
Budík (alarm) 1 / 2.....	6
PowerBank / nabíječka.....	6
Skladování.....	6
Pokyny a informace o nakládání s použitým obalem	6
Likvidace použitých elektrických a elektronických zařízení.....	6
Záruka.....	6
Symboly použité v návodu, na obale a na přístroji.....	7
Prohlášení o shodě.....	7

Součásti balení

Pracovní rádio CBT-02
Li-Ion akumulátor 7,2 V / 4 800 mAh
Návod k používání

Popis stroje

-Otočné tlačítko (**VOL**/ \odot) pro zapnutí/vypnutí přístroje a ovládání hlasitosti
-Reproduktor 2× 10 W
-Pogumované ochranné úchyty
-Otočné tlačítko (**TUN/MEM**) pro ruční naladění / uložení radiostanic (FM) a nastavení alarmu
-DOT displej
-Tlačítko **MODE** pro změnu režimu (FM / AUX / BT / USB / Datum a čas)
-Tlačítko **EQ** pro nastavení ekvalizéru (normal / classic / jazz / pop / rock / bass / treble / speech)
-Tlačítko **FM** pro přehrávání a automatické vyhledávání radiostanic FM
-Tlačítko \blacktriangleright pro procházení vpřed / následující
-Tlačítko \blacktriangleleft pro procházení zpět / předchozí
-Vstup AUX
-Port USB
-Anténa
-Otočná matice přihrádky pro akumulátor
-Napájecí kabel
-Uložení Li-Ion akumulátoru

Technická data

Napájení z elektrické sítě	100–240 V / 50–60 Hz
Napájení z akumulátoru	7,2 V ---
Akumulátor	Li-Ion 7,2 V / 4 800 mAh (Model No. 18650)
Frekvenční rozsah FM (UKV)	87,5–108 MHz
Reproduktor	2× 10 W
Hmotnost (včetně akumulátoru)	2,6 kg
Vstup	USB AUX (jack 3,5 mm) Bluetooth 4.2
Výstup	USB (powerbanka 5 V / 2,5 A)
Třída ochrany	II / \square

Použití

Tento přenosný rádio/audio přehrávač slouží k poslechu rádia na frekvencích FM (analogové vysílání), k přehrávání audio souborů z vloženého USB flash disku, k přehrávání audia z jiného zařízení připojeného k tomuto přístroji prostřednictvím Bluetooth, nebo pomocí kabelu (AUX IN). Poslech se realizuje prostřednictvím zabudovaných reproduktorů.

Dvojitá izolace

Pro maximální bezpečnost uživatele jsou naše přístroje konstruovány tak, aby odpovídaly platným evropským

předpisům (normám EN). Přístroje s dvojitou izolací jsou označeny mezinárodním symbolem dvojitého čtverce. Takové přístroje nesmějí být uzemněny a k jejich napájení stačí kabel se dvěma žilami. Přístroje jsou odrušeny podle normy ČSN EN 55014.

Bezpečnost

Pro vaši vlastní ochranu si důkladně přečtěte bezpečnostní předpisy dříve, než radio CBT-02 uvedete do provozu. Výrobce nepřebírá žádnou záruku za škody vzniklé v důsledku používání v rozporu s určeným účelem přístroje nebo v důsledku nedodržování bezpečnostních opatření.

- Přístroj nikdy neotvírejte!

- Kontakt se součástmi, které jsou pod napětím, je životu nebezpečný!
- Případný nutný zásah smí provádět pouze vyškolený personál.
- Při delší přepravě v chladu a následném přechodu do teplé místnosti přístroj nezapínajte hned, ale vyčkejte na vyrovnání teplot.
- Přístroj nevystavujte zdrojům tepla, které by jej zahřály nad rámec běžného používání.
- Při zřejmé poruše přístroje, vzniku zápachu nebo kouře, podstatném chybném fungování či poškození krytu přístroj vypněte a obraťte se na servis.
- Síťový kabel se nesmí zapnout, pokud je napájecí zdroj vadný nebo pokud přístroj vykazuje jiné poškození.
- Hudbu nebo rádio neposlouchejte při vysoké hlasitosti. Mohlo by to vést k trvalému poškození sluchu.
- Přístroj používejte pouze s akumulátory, které jsou pro přístroj schválené.

Napájení

1. Pro provoz bez napájecího kabelu použijte vestavěný Li-Ion akumulátor, který je umístěn v přihrádce pro akumulátory (14). Tento akumulátor se automaticky dobíjí při připojení přístroje k elektrické síti napájecím kabelem (15).
2. Pro provoz z napájecí elektrické sítě použijte napájecí kabel (15).

Ovládání přístroje

1. Zapnutí / vypnutí přístroje a ovládání hlasitosti

Krátkým stisknutím tlačítka **VOL/⏮** (1) uvedete přístroj do provozu. Opětovným krátkým stisknutím tlačítka přístroj vypnete (uvedete do režimu STAND-BY).

Otáčením tlačítka **VOL/⏮** po směru hodinových ručiček zvyšujete úroveň hlasitosti a otáčením tlačítka proti směru hodinových ručiček snižujete úroveň hlasitosti.

Na displeji přístroje se zobrazuje úroveň hlasitosti **Volume Level**.

Upozornění: displej po krátké chvíli od rozsvícení vždy zhasne. Pro opětovné rozsvícení stiskněte krátce libovolné tlačítko.

2. Změna režimu přístroje

Opakovaným stisknutím tlačítka **MODE** (6) můžete přepínat mezi jednotlivými režimy přístroje:

FM rádio

BT Bluetooth přehrávač

AUX přehrávání z externího zdroje připojeného kabelem

USB přehrávání z USB disku

TIME zobrazení datumu a času

Rádio

Opakovaným stisknutím tlačítka **MODE** (6) přepněte přístroj do módu **FM**.

1. Ruční vyhledávání rádiových stanic

V režimu rádia (na displeji se zobrazí text **Radio mode**) otáčením tlačítka **TUN/MEM** (4) vyhledejte frekvenci požadované rádiové stanice. Následně můžete stisknutím a podržením tlačítka **TUN/MEM** uložit naladěnou rádiovou stanici na první volnou pozici paměti přístroje, nebo přeložit zvolenou pozici paměti přístroje. Číslo uložené pozice v paměti přístroje je indikováno na displeji písmenem **CH** a číslíci pozice.

2. Automatické vyhledávání rádiových stanic

V režimu rádia (na displeji se zobrazí text **Radio mode**) stiskněte tlačítko **⏮** (8). Přístroj spustí prohledávání rádiových frekvencí (na displeji se zobrazí text **Scanning**). Po nalezení prvního silného rádiového signálu uloží rádiovou stanici na pozici **CH1** a následně pokračuje v prohledávání rádiových frekvencí. Každou další rádiovou stanici uloží na následující pozici paměti přístroje. Po ukončení prohledávání přepne rádio na první pozici paměti.

3. Volba uložené rádiové stanice

V režimu rádia (na displeji se zobrazí text **Radio mode**) procházejte jednotlivé pozice paměti opakovaným stisknutím tlačítka **⏮** (9) pro vzestupné procházení, nebo postupným stisknutím tlačítka **⏭** (10) pro vzestupné procházení paměti.

4. Vymazání uložených rádiových stanic

Pro vymazání všech uložených pozic rádiových stanic stiskněte a podržte tlačítko **MODE** (6), dokud se na displeji nezobrazí text **delete current**.

Bluetooth přehrávač

Opakovaným stisknutím tlačítka **MODE** (6) přepněte přístroj do módu **BT**.

1. Spárování s Bluetooth zařízením

Zapněte v telefonu funkci vyhledávání Bluetooth zařízení a vyhledejte párovací jméno Bluetooth: (CBT-02). Povolte spárování ve svém telefonu.

2. Přehrávání

Po úspěšném spárování se na displeji přístroje zobrazí text „Připojeno“ (Connected) a přístroj začne automaticky přehrávat nalezené skladby z telefonu.

Pro přehrávání / pozastavení hudby stikněte tlačítko **⏮** (8).

Pro procházení seznamu skladeb opakovaně tiskněte tlačítko **⏮** (9) popř. **⏭** (10).

3. Dosah

Dosah připojení Bluetooth zařízení je až 30 metrů na volném prostranství, a cca 10 m v zastavěném prostoru.

AUX přehrávač

Opakovaným stisknutím tlačítka **MODE** (6) přepněte přístroj do módu **AUX**.

1. Připojení externího zdroje přehrávání

Připojte externí zařízení audio kabelem s konektorem JACK 3.5 do zdířky vstupu AUX (11) na zadní straně přístroje.

2. Přehrávání

V režimu **AUX** můžete na přístroji ovládat pouze hlasitost!

USB přehrávač

Opakovaným stisknutím tlačítka **MODE** (6) přepněte přístroj do módu **USB**.

1. Připojení USB disku

Pro přehrávání skladeb připojte do USB portu (12) na zadní straně přístroje USB disk (flash disk). Disk musí být zformátován na souborový systém FAT32. Přehrávat lze pouze skladby ve formátu MP3 a WMA.

Po vložení USB disku přístroj automaticky zahájí prohledávání připojeného úložiště připojeného USB disku (na displeji je zobrazen text **scanning...**). Pokud přístroj nalezne soubory MP3 nebo WMA, přepne se přístroj do režimu USB přehrávače (na displeji je zobrazen text **USB**), načte veškerou hudbu a začne přehrávat první soubor v seznamu

skladeb. Pokud přístroj nenalezne žádný přehrávatelný soubor, přístroj se vrátí do posledního použitého režimu.

2. Přehrávání

Pro přehrávání / pozastavení hudby stiskněte tlačítko **▶** (8). Pro procházení seznamu skladeb opakovaně stiskněte tlačítko **◀** (9) popř. **▶** (10).

Ekvalizer

Postupným stisknutím tlačítka **EQ** (7) přepínáte mezi jednotlivými nastaveními zvuku – normal / classic / jazz / pop / rock / bass / treble / speech. Zvolený režim se zobrazí ve formě textu na displeji.

Datum a čas

Opakovaným stisknutím tlačítka **MODE** (6) přepněte přístroj do módu **TIME**.

1. Nastavení datumu a času

Stiskněte a podržte tlačítko **MODE** (6) pro přepnutí do nastavení datumu a času (na displeji se zobrazí text **Set time**) a začnou blikat číslice na pozici hodin.

Opakovaným stisknutím tlačítka **▶** (9) popř. **▶** (10), nebo otáčením tlačítka **VOL/⌵** (1) nastavte požadovanou hodinu.

Pro přechod na nastavení minut popř. sekund krátce stiskněte tlačítko **▶** (8).

Po dalším stisknutí tlačítka **▶** (8) přepnete přístroj do nastavení datumu (na displeji se zobrazí text **Set date**). Nastavení požadovaného datumu provedete podobně, jako nastavení času. Formát zobrazovaného datumu je **RRRR-MM-DD**.

Pro ukončení režimu nastavování datumu a času krátce stiskněte tlačítko **MODE** (6).

Budík (alarm) 1 / 2

Opakovaným stisknutím tlačítka **MODE** (6) přepněte přístroj do módu **TIME**.

1. Nastavení budíku

Krátkým stisknutím přepnete hodiny do nastavení 1. budíku (na displeji se zobrazí text **Alarm1 set**). Dalším krátkým stisknutím přepnete hodiny do nastavení 2. budíku (na displeji se zobrazí text **Alarm2 set**). Začnou blikat číslice na pozici hodin.

Opakovaným stisknutím tlačítka **▶** (9) popř. **▶** (10), nebo otáčením tlačítka **VOL/⌵** (1) nastavte požadovanou hodinu.

Pro přechod na nastavení minut krátce stiskněte tlačítko **▶** (8).

Po dalším stisknutím tlačítka **▶** (8) začne blikat text **OFF** popř. **ON**. Opakovaným stisknutím tlačítka **▶** (9) popř. **▶** (10), nebo otáčením tlačítka **VOL/⌵** (1) nastavte text **ON** pro zapnutí budíku a **OFF** pro vypnutí budíku.

Pro ukončení režimu nastavování budíku krátce stiskněte tlačítko **MODE** (6).

2. Vypnutí budíku

Aktivovaný budík vydává ostrý pípavý zvuk. Pro vypnutí budíku stiskněte tlačítko **▶** (8).

PowerBank / nabíječka

1. Nabíjení externího zařízení

Výstup z USB portu lze použít pro nabíjení dalších zařízení, jako jsou např. mobilní telefony, tablety a další elektronické přístroje s nabíjecím vstupem 5V / max. 2,5 A.

Externí zařízení lze nabíjet pouze, pokud je přístroj zapnutý.

Skladování

Zabaleny stroj lze skladovat v suchém skladu bez vytápění, kde teplota neklesne pod -5 °C.

Nezabaleny stroj uchovávejte pouze v suchém skladu, kde teplota neklesne pod +5 °C a kde bude zabráněno náhlým změnám teploty.

Pokyny a informace o nakládání s použitým obalem

Použitý obalový materiál odložte na místo určené obcí k ukládání odpadu.

Likvidace použitých elektrických a elektronických zařízení



Tento symbol na produktech anebo v průvodních dokumentacích znamená, že použité elektrické a elektronické výrobky nesmí být přidány do běžného komunálního odpadu. Ke správné likvidaci, obnově a recyklaci předejte tyto výrobky na určená sběrná místa. Alternativně v některých zemích EU nebo jiných evropských zemích můžete vrátit své výrobky místnímu prodejci při koupi ekvivalentního nového produktu. Správnou likvidaci tohoto produktu pomůžete zachovat cenné přírodní zdroje a napomáháte prevenci potenciálních negativních dopadů na životní prostředí a lidské zdraví, což by mohly být důsledky nesprávné likvidace odpadů. Další podrobnosti si vyžádejte od místního úřadu nebo nejbližšího sběrného místa. Při nesprávné likvidaci tohoto druhu odpadu mohou být v souladu s národními předpisy uděleny pokuty.

Záruka

Pro naše stroje poskytujeme záruku na materiální nebo výrobní vady podle zákonných ustanovení dané země, minimálně však 12 měsíců. Ve státech Evropské unie je záruční doba 24 měsíců při výhradně soukromém používání (prokázáno fakturou nebo dodacím listem).

Škody vyplývající z přirozeného opotřebení, přetěžování, nesprávného zacházení, resp. škody zaviněné uživatelem nebo způsobené použitím v rozporu s návodem k obsluze, nebo škody, které byly při nákupu známy, jsou ze záruky vyloučeny.

Reklamacce mohou být uznány pouze tehdy, pokud bude stroj v nerozbraném stavu zaslán zpět dodavateli nebo autorizovanému servisnímu středisku NAREX. Dobře si uschovejte návod k obsluze, bezpečnostní pokyny, seznam náhradních dílů a doklad o koupi. Jinak platí vždy dané aktuální záruční podmínky výrobce.

Poznámka

Na základě neustálého výzkumu a vývoje jsou vyhrazeny změny zde uvedených technických údajů.

Symbole použité v návodu, na obale a na přístroji



Upozornění!



Dvojitá izolace



Nepatří do komunálního odpadu!



Používejte jen ve vnitřních prostorách



Stejnosměrný proud



Bluetooth, kompatibilní s libovolným zařízením vybaveným technologií Bluetooth max. 4.2



Audio systém (reproduktory) – 2× 10 W



Odolnost proti nárazům



Vstup USB – audio soubory ve formátu MP3 a WMA
Výstup USB – PowerBank



Bodový displej



Li-Ion akumulátor 7,2 V / 4 800 mAh / až 8 hodin přehrávání



Ochrana proti stříkající vodě
Zcela prachotěsné

Prohlášení o shodě

Prohlašujeme, že toto zařízení splňuje požadavky následujících norem a směrnic.

Bezpečnost:

Směrnice 2014/53/EU

Elektromagnetická kompatibilita:

EN 61000-4-2

EN 61000-4-3

Směrnice 2014/30/EU

Směrnice 2014/53/EU

RoHS:

Směrnice 2011/65/EU

Místo uložení technické dokumentace:

Narex s.r.o., Chelčického 1932, 470 01 Česká Lípa, Česká republika



Narex s.r.o.
Chelčického 1932
470 01 Česká Lípa

Jaroslav Hybner
Jednatel společnosti
01. 11. 2022

Prenosné pracovné rádio CBT-02

Pôvodný návod na používanie



Pred prvým použitím si pozorne prečítajte tento návod. Po vybalení prekontrolujte úplnosť balenia podľa prehľadu rozsahu balenia. Ponechajte si návod pre neskoršie použitie.

Obsah

Súčasť balenia.....	8
Popis stroja.....	8
Technické dáta.....	8
Použitie.....	8
Dvojitá izolácia.....	8
Bezpečnosť.....	8
Napájanie.....	9
Ovládanie prístroja.....	9
Rádio.....	9
Bluetooth prehrávač.....	9
AUX prehrávač.....	9
USB prehrávač.....	9
Ekvalizér.....	10
Dátum a čas.....	10
Budík (alarm) 1 / 2.....	10
PowerBank / nabíjačka.....	10
Skladovanie.....	10
Pokyny a informácie o nakladaní s použitým obalom.....	10
Likvidácia použitých elektrických a elektronických zariadení.....	10
Záruka.....	10
Symboly použité v návode, na obale a na prístroji.....	11
Vyhlasenie o zhode.....	11

Súčasť balenia

Pracovné rádio CBT-02
Li-Ion akumulátor 7,2 V / 4 800 mAh
Návod na používanie

Popis stroja

-Otočné tlačidlo (**VOL**/Ⓢ) pre zapnutie / vypnutie prístroja a ovládanie hlasitosti
-Reproduktor 2× 10 W
-Pogumované ochranné úchyty
-Otočné tlačidlo (**TUN/MEM**) pre ručné naladenie / uloženie rádiostanic (FM) a nastavenie alarmu
-DOT displej
-Tlačidlo **MODE** pre zmenu režimu (FM / AUX / BT / USB / Dátum a čas)
-Tlačidlo **EQ** pre nastavenie ekvalizéra (normal / classic / jazz / pop / rock / bass / treble / speech)
-Tlačidlo **1** pre prehrávanie a automatické vyhľadávanie rádiostanic FM
-Tlačidlo **▶** pre prechádzanie vpred / nasledujúci
-Tlačidlo **◀** pre prechádzanie späť / predchádzajúci
- ...Vstup AUX
- ...Port USB
- ...Anténa
- ...Otočná matica priehradky pre akumulátor
- ...Napájací kábel
- ...Uloženie Li-Ion akumulátora

Technické dáta

Napájanie z elektrickej siete	100–240 V / 50–60 Hz
Napájanie z akumulátora	7,2 V ⁻⁻⁻
Akumulátor	Li-Ion 7,2 V / 4 800 mAh (Model No. 18650)
Frekvenčný rozsah FM (UKV)	87,5–108 MHz
Reproduktor	2× 10 W
Hmotnosť (vrátane akumulátora)	2,6 kg
Vstup	USB AUX (jack 3,5 mm) Bluetooth 4.2
Výstup	USB (powerbank 5 V / 2,5 A)
Trieda ochrany	II / Ⓢ

Použitie

Tento prenosný rádio / audio prehrávač slúži na počúvanie rádia na frekvenciách FM (analogové vysielanie), na prehrávanie audio súborov z vloženého USB flash disku, na prehrávanie audia z iného zariadenia pripojeného k tomuto prístroju prostredníctvom Bluetooth, alebo pomocou kábla (AUX IN). Počúvanie sa realizuje prostredníctvom zabudovaných reproduktorov.

Dvojitá izolácia

Pre maximálnu bezpečnosť používateľa sú naše prístroje konštruované tak, aby zodpovedali platným európskym

predpisom (normám EN). Prístroje s dvojitou izoláciou sú označené medzinárodným symbolom dvojitého štvorca. Také prístroje nesmú byť uzemnené a na ich napájanie stačí kábel s dvoma žilami. Prístroje sú odrušené podľa normy EN 55014.

Bezpečnosť

- Pre vašu vlastnú ochranu si dôkladne prečítajte bezpečnostné predpisy skôr, než rádio CBT-02 uvediete do prevádzky. Výrobca nepreberá žiadnu záruku za škody vzniknuté v dôsledku používania v rozpore s určeným účelom prístroja alebo v dôsledku nedodržovania bezpečnostných opatrení.

- Prístroj nikdy neotvárajte!
- Kontakt so súčasťami, ktoré sú pod napätím, je životu nebezpečný!
- Prípadný nutný zásah smie vykonávať iba vyškolený personál.
- Pri dlhšej preprave v chlade a následnom prechode do teplej miestnosti prístroj nezapínajte hneď, ale počkajte na vyrovnanie teplôt.
- Prístroj nevystavujte zdrojom tepla, ktoré by ho zahriali nad rámec bežného používania.
- Pri zrejmej poruche prístroja, vzniku zápachu alebo dymu, podstatnom chybnom fungovaní či poškodení krytu prístroj vypnite a obráťte sa na servis.
- Sietový kábel sa nesmie zapnúť, ak je napájací zdroj chybný alebo ak prístroj vykazuje iné poškodenie.
- Hudbu alebo rádio nepočúvajte pri vysokej hlasitosti. Mohlo by to viesť k trvalému poškodeniu sluchu.
- Prístroj používajte iba s akumulátormi, ktoré sú pre prístroj schválené.

Napájanie

1. Pre prevádzku bez napájacieho kábla použite vstavaný Li-Ion akumulátor, ktorý je umiestnený v priehradke pre akumulátory (14). Tento akumulátor sa automaticky dobíja pri pripojení prístroja k elektrickej sieti napájacím káblom (15).
2. Pre prevádzku z napájacej elektrickej siete použite napájací kábel (15).

Ovládanie prístroja

1. Zapnutie / vypnutie prístroja a ovládania hlasitosti
 Krátkym stlačením tlačidla **VOL**/ (1) uvediete prístroj do prevádzky. Opätovným krátkym stlačením tlačidla prístroj vypnete (uvediete do režimu STAND-BY).

Otáčaním tlačidla **VOL**/ v smere hodinových ručičiek zvyšujete úroveň hlasitosti a otáčaním tlačidla proti smeru hodinových ručičiek znižujete úroveň hlasitosti.

Na displeji prístroja sa zobrazuje úroveň hlasitosti **Volume Level**.

Upozornenie: displej po krátkej chvíli od rozsvietenia vždy zhasne. Pre opätovné rozsvietenie stlačte krátko ľubovoľné tlačidlo.

2. Zmena režimu prístroja

Stlačením **MODE** (6) môžete prepínať medzi jednotlivými režimami prístroja:

FM rádio

BT Bluetooth prehrávač

AUX prehrávanie z externého zdroja pripojeného káblom

USB prehrávanie z USB disku

TIME zobrazenie dátumu a času

Rádio

Stlačením **MODE** (6) prepnete prístroj do módu **FM**.

1. Ručné vyhľadávanie rozhlasových staníc



V režime rádia (na displeji sa zobrazí text **Radio mode**) otáčaním tlačidla **TUN/MEM** (4) vyhľadajte frekvenciu požadovanej rozhlasovej stanice. Následne môžete stlačením a podržaním tlačidla **TUN/MEM** uložiť naladenú rádiovú stanicu na prvú voľnú pozíciu pamäti prístroja, alebo preuložíte zvolenú pozíciu pamäti prístroja. Číslo uloženej

pozície v pamäti prístroja je indikované na displeji písmenom **CH** a číslom pozície.

2. Automatické vyhľadávanie rozhlasových staníc

V režime rádia (na displeji sa zobrazí text **Radio mode**) stlačte tlačidlo  (8). Prístroj spustí prehľadávanie rádiových frekvencií (na displeji sa zobrazí text **Scanning**). Po nájdení prvého silného rádiového signálu uloží rádiovú stanicu na pozíciu **CH1** a následne pokračuje v prehľadávaní rádiových frekvencií. Každú ďalšiu rádiovú stanicu uloží na nasledujúcu pozíciu pamäti prístroja. Po ukončení prehľadávania sa rádio prepne na prvú pozíciu pamäti.

3. Voľba uloženej rozhlasovej stanice

V režime rádia (na displeji sa zobrazí text **Radio mode**) prechádzajte jednotlivé pozície pamäte opakovaným stlačením tlačidla  (9) pre vzostupné prechádzanie, alebo postupným stlačením tlačidla  (10) pre vzostupné prechádzanie pamäte.

4. Vymazanie uložených rádiových staníc

Pre vymazanie všetkých uložených pozícií rádiových staníc stlačte a podržte tlačidlo **MODE** (6), kým sa na displeji nezobrazí text **delete current**.

Bluetooth prehrávač

Stlačením **MODE** (6) prepnete prístroj do módu **BT**.



1. Spárovanie s Bluetooth zariadením

Zapnite v telefóne funkciu vyhľadávania Bluetooth zariadenia a vyhľadajte párovacie meno Bluetooth: (CBT-02). Povoľte spárovanie vo svojom telefóne.

2. Prehrávanie

Po úspešnom spárovaní sa na displeji prístroja zobrazí text „Pripojené“ (Connected) a prístroj začne automaticky prehrávať nájdené skladby z telefónu.

Pre prehrávanie / pozastavenie hudby stlačte tlačidlo  (8).

Pre prechádzanie zoznamu skladieb opakovane stláčajte tlačidlo  (9) popr.  (10).

3. Dosah

Dosah pripojenia Bluetooth zariadenia je až 30 metrov na voľnom priestranstve, a cca 10 m v zastavanom priestore.

AUX prehrávač

Stlačením **MODE** (6) prepnete prístroj do módu **AUX**.

1. Pripojenie externého zdroja prehrávania

Pripojte externé zariadenie audio káblom s konektorom JACK 3.5 do konektora vstupu AUX (11) na zadnej strane prístroja.

2. Prehrávanie

V režime **AUX** môžete na prístroji ovládať iba hlasnosť!

USB prehrávač

Stlačením **MODE** (6) prepnete prístroj do módu **USB**.

1. Pripojenie USB disku

Pre prehrávanie skladieb pripojte do USB portu (12) na zadnej strane prístroja USB disk (flash disk). Disk musí byť formátovaný na súborový systém FAT32. Prehrávať možno len skladby vo formáte MP3 a WMA.

Po vložení USB disku prístroj automaticky spustí prehľadávanie pripojeného úložiska USB disku (na displeji je zobrazený text **scanning...**). Pokiaľ prístroj nájde súbory MP3 alebo WMA, prepne sa prístroj do režimu USB prehrávača (na displeji je zobrazený text **USB**), načíta všetku hudbu a začne prehrávať prvý súbor v zozname skladieb. Pokiaľ

prístroj nenájde žiadny prehráateľný súbor, prístroj sa vráti do posledného použitého režimu.

2. Prehrávanie

Pre prehrávanie / pozastavenie hudby svetiel stlačte tlačidlo **⏮** (8). Pre prechádzanie zoznamu skladiab opakovane stláčajte tlačidlo **▶** (9) popr. **⏸** (10).

Ekvalizér

Postupným stláčaním tlačidla **EQ** (7) prepínate medzi jednotlivými nastaveniami zvuku – normal / classic / jazz / pop / rock / bass / treble / speech. Zvolený režim sa zobrazí vo forme textu na displeji.

Dátum a čas

Stláčaním **MODE** (6) prepnete prístroj do módu **TIME**.

1. Nastavenie dátumu a času

Stlačte a podržte tlačidlo **MODE** (6) pre prepnutie do nastavenia dátumu a času (na displeji sa zobrazí text **Set time**) a začnú blikať číslice na pozícii hodín.

Stláčaním **▶** (9) popr. **⏸** (10), alebo otáčaním tlačidla **VOL/⏪** (1) nastavte požadovanú hodinu.

Pre prechod na nastavenie minút popr. sekúnd krátko stlačte tlačidlo **⏮** (8).

Po ďalšom stlačení tlačidla **⏮** (8) prepnete prístroj do nastavenia dátumu (na displeji sa zobrazí text **Set date**). Nastavenie požadovaného dátumu vykonáte podobne, ako nastavenie času. Formát zobrazovaného dátumu je **RRRR-MM-DD**.

Pre ukončenie režimu nastavovania dátumu a času krátko stlačte tlačidlo **MODE** (6).

Budík (alarm) 1 / 2

Stláčaním **MODE** (6) prepnete prístroj do módu **TIME**.

1. Nastavenie budíka

Krátkym stlačením prepnete hodiny do nastavenia 1. budíka (na displeji sa zobrazí text **Alarm1 set**). Ďalším krátkym stlačením prepnete hodiny do nastavenia 2. budíka (na displeji sa zobrazí text **Alarm2 set**). Začnú blikať číslice na pozícii hodín.

Stláčaním **▶** (9) popr. **⏸** (10), alebo otáčaním tlačidla **VOL/⏪** (1) nastavte požadovanú hodinu.

Pre prechod na nastavenie minút krátko stlačte tlačidlo **⏮** (8).

Po ďalšom stlačením tlačidla **⏮** (8) začne blikať text **OFF** popr. **ON**. Stláčaním **▶** (9) popr. **⏸** (10), alebo otáčaním tlačidla **VOL/⏪** (1) nastavte text **ON** pre zapnutie budíka a **OFF** pre vypnutie budíka.

Pre ukončenie režimu nastavovania budíka krátko stlačte tlačidlo **MODE** (6).

2. Vypnutie budíka

Aktivovaný budík vydáva ostrý pípavý zvuk. Pre vypnutie budíka stlačte tlačidlo **⏮** (8).

PowerBank / nabíjačka

1. Nabíjanie externého zariadenia

Výstup z USB portu je možné použiť pre nabíjanie ďalších zariadení, ako sú napr. mobilné telefóny, tablety a ďalšie elektronické prístroje s nabíjajúcim vstupom 5V / max. 2,5 A. Externé zariadenia možno nabíjať len, keď je prístroj zapnutý.

Skladovanie

Zabaleny stroj je možné skladovať v suchom sklade bez vykurovania, kde teplota neklesne pod -5°C .

Nezabaleny stroj uchovávajte iba v suchom sklade, kde teplota neklesne pod $+5^{\circ}\text{C}$ a kde bude zabránené náhlým zmenám teploty.

Pokyny a informácie o nakladaní s použitým obalom

Použitý obalový materiál odložte na miesto určené obcou na ukladanie odpadu.

Likvidácia použitých elektrických a elektronických zariadení



Tento symbol na produktoch alebo v sprievodných dokumentáciách znamená, že použité elektrické a elektronické výrobky nesmú byť pridané do bežného komunálneho odpadu. Pre správnu likvidáciu, obnovu a recykláciu odovzdajte tieto výrobky na určené zberné miesta. Alternatívne v niektorých krajinách EÚ alebo v iných európskych krajinách môžete vrátiť svoje výrobky miestnemu predajcovi pri kúpe ekvivalentného nového produktu. Správnu likvidáciu tohto produktu pomôžete zachovať cenné prírodné zdroje a napomáhate prevencii potenciálnych negatívnych dopadov na životné prostredie a ľudské zdravie, čo by mohli byť dôsledky nesprávnej likvidácie odpadov. Ďalšie podrobnosti si vyžiadajte od miestneho úradu alebo najbližšieho zberného miesta. Pri nesprávnej likvidácii tohto druhu odpadu môžu byť, v súlade s národnými predpismi, udelené pokuty.

Záruka

Pre naše stroje poskytujeme záruku na materiálne alebo výrobné chyby podľa zákonných ustanovení danej krajiny, minimálne však 12 mesiacov. V štátoch Európskej únie je záručná doba 24 mesiacov pri výhradne súkromnom používaní (preukázané faktúrou alebo dodacím listom).

Škody vyplývajúce z prirodzeného opotrebenia, preťažovania, nesprávneho zaochádzania, resp. škody zavinené používateľom alebo spôsobené použitím v rozpore s návodom na obsluhu, alebo škody, ktoré boli pri nákupe známe, sú zo záruky vylúčené.

Reklamácie môžu byť uznané iba vtedy, ak bude stroj v nerozobranom stave zaslaný späť dodávateľovi alebo autorizovanému servisnému stredisku NAREX. Dobré si uschovajte návod na obsluhu, bezpečnostné pokyny, zoznam náhradných dielov a doklad o kúpe. Inak platia vždy dané aktuálne záručné podmienky výrobcu.

Poznámka

Na základe neustáleho výskumu a vývoja sú vyhradené zmeny tu uvedených technických údajov.

Symbyly pouzité v návode, na obale a na prístroji



Upozornenie!



Dvojitá izolácia



Nepatrí do komunálneho odpadu!



Používajte iba vo vnútorných priestoroch



Jednosmerný prúd

 Bluetooth Bluetooth, kompatibilné s ľubovoľným zariadením vybaveným technológiou Bluetooth max. 4.2



Audio systém (reprodukory) – 2× 10 W



Odolnosť proti nárazom



Vstup USB – audio súbory vo formáte MP3 a WMA
Výstup USB – PowerBank



Bodový displej



Li-Ion akumulátor 7,2 V / 4 800 mAh / až 8 hodín prehrávania



Ochrana proti striekajúcej vode úplne prachotesné

Vyhlásenie o zhode

Vyhlasujeme, že toto zariadenie spĺňa požiadavky nasledujúcich noriem a smerníc.

Bezpečnosť:

Smernica 2014/53/EU

Elektromagnetická kompatibilita:

EN 61000-4-2

EN 61000-4-3

Smernica 2014/30/EU

Smernica 2014/53/EU

RoHS:

Smernica 2011/65/EU

Miesto uloženia technickej dokumentácie:

Narex s.r.o., Chelčického 1932, 470 01 Česká Lípa, Česká republika



Narex s.r.o.
Chelčického 1932
470 01 Česká Lípa

Jaroslav Hybner
Konateľ spoločnosti
01. 11. 2022

Portable Job-site Radio CBT-02

Original instructions for use



Read this manual carefully before first use. After unpacking, check the entirety of the package is accounted for according to the overview of the package contents. Keep this user manual for future reference.

Table of contents

Package contents.....	12
Device description	12
Technical information.....	12
Use.....	12
Double insulation	12
Safety.....	12
Power supply	13
Device control.....	13
Radio	13
Bluetooth player.....	13
AUX player	13
USB player	13
Equalizer	14
Date and time.....	14
Alarm clock 1/2.....	14
Power bank / charger	14
Storage	14
Instructions and information	
on handling of used package	14
Disposal of old electrical and electronic equipment.....	14
Warranty	14
Symbols used in the manual,	
on the packaging and on the device	15
Certificate of Conformity.....	15

Package contents

Job-site radio CBT-02
7.2 V / 4 800 Ah Li-Ion battery
Instructions for use

Device description

-Rotary knob (**VOL**/ $\text{\textcircled{D}}$) to turn the unit on / off and volume control
-2 \times 10 W speaker
-Rubberised protective handles
-Rotary knob (**TUN/MEM**) for manual tuning / storing of radio stations (FM) and alarm setting
-DOT display
-**MODE** button for changing the mode (FM / AUX / BT / USB / Date and time)
-**EQ** button for equalizer adjustment (normal / classic / jazz / pop / rock / bass / treble / speech)
-**▶** button for playback and automatic search of FM radio stations
-**▶** button for forward / next scroll
-**◀** button to go back / previous
- ...AUX input
- ...USB port
- ...Antenna
- ...Battery storage compartment swivel nut
- ...Power cord
- ...The Li-Ion battery storage

Technical information

Power supply from the grid	100–240 V / 50–60 Hz
Power supply from the battery	7.2 V $\text{\textcircled{D}}$
Battery	Li-Ion 7.2 V / 4,800 mAh (Model No. 18650)
FM frequency range (VHF)	87.5–108 MHz
Speaker	2 \times 10 W
Weight (including battery)	2.6 kg
Input	USB
	AUX (3.5 mm jack)
	Bluetooth 4.2
Output	USB (power bank 5 V / 2.5 A)
Protection rating	II / $\text{\textcircled{D}}$

Use

This portable radio / audio player is designed for listening to FM radio (analogue broadcast), playing audio files from an inserted USB flash drive, and playing audio from another device connected to this unit via Bluetooth - or via a cable (AUX IN). Listening is made possible through built-in speakers.

Double insulation

To ensure maximum safety of the user our tools are designed and built to satisfy applicable European standards (EN standards). Tools with double insulation are marked by

the international symbol of a double square. These tools must not be grounded and a two-wire cable is sufficient to supply them with power. Tools are shielded in accordance with EN 55014.

Safety

For your own protection, read the safety instructions carefully before using the CBT-02 radio. The manufacturer accepts no liability for damages caused by any use contrary to the intended purpose of the device, or as a result of non-observance of safety measures.

- Never open the device!
- Contact with parts under current is life-threatening!

- Any necessary repairs or adjustments may be carried out by trained personnel only.
- After lengthy transport in cold environments, during the subsequent transition to a warm environment do not switch on the device immediately, but wait for the temperature to equalize.
- Do not expose the device to heat sources which would heat it beyond the normal temperature.
- In the event of an obvious malfunction of the device, e.g visible smoke or odour, significant malfunction or damage to the cover, switch off the device and contact a service provider.
- The power cord must not be plugged in if the power supply is defective or if the device is otherwise damaged.
- Do not listen to music or the radio at a high volume. This could lead to permanent hearing damage.
- Use the device only with batteries that are approved for the device.

Power supply

1. For operation without a power cord, use the built-in Li-Ion battery located in the battery compartment (14). This battery is charged automatically when the device is connected to a power supply with the power cable (15).
2. Use the power cord (15) for connecting to a power supply.

Device control

1. Switching the device on / off and volume control

Briefly press the **VOL/⏮** button (1) to start the device. Briefly press the button again to switch the device off (switch to STAND-BY mode).

Increase the volume level by turning the **VOL/⏮** knob clockwise and decrease it by turning the knob counter-clockwise.

The **Volume Level** is shown on the device display.

Warning: The display always goes out shortly after being lit up. To switch it on again, briefly press any button.

2. Changing the device mode

By pressing the **MODE** button (6) repeatedly, you can switch between the individual modes of the device:

FM radio

BT Bluetooth player

AUX playback from an external source connected by cable

USB playback from a USB drive

TIME date and time display

Radio

Press the **MODE** button (6) repeatedly to switch the device to **FM** mode.

1. Manual search for radio stations

In radio mode (the text **Radio mode** will appear on the display), find the frequency of the desired radio station by turning the **TUN/MEM** (4) knob. You can then press and hold the **TUN/MEM** button to store the tuned radio station in the first free position of the device memory, or reposition the selected device memory position. The number of the stored position in the device memory is indicated on the display by the letter **CH** and the position number.

2. Automatic search for radio stations

In radio mode (**Radio mode** appears on the display), press the **⏮** button (8). The device will start scanning for radio frequencies (the text **Scanning** appears on the display). After finding the first strong radio signal, the device will store this radio station in position **CH1** and then continue to search for other radio frequencies. Any subsequent radio stations will be stored in the next available memory position of the device. When the search is completed, the radio will switch to the first memory position.

3. Selecting a stored radio station

In radio mode (the text **Radio mode** appears on the display), scroll through the memory positions by pressing the **▶** button (9) repeatedly for scrolling in ascending order, or by continuously pressing the **⏮** button (10) for scrolling through the memory in descending order.

4. Deletion of stored radio stations

To delete all stored radio station positions, press and hold the **MODE** button (6) until the text **delete current** appears on the display.

Bluetooth player

Press the **MODE** button (6) repeatedly to switch the device to the **BT** mode.

1. Pairing with a Bluetooth device

Turn on the Bluetooth device search feature on your phone and search for the Bluetooth pairing name: (CBT-02). Enable pairing on your phone.

2. Playback

After a successful pairing, the text "Connected" will appear on the device display and the device will automatically start playing the songs found on the phone.

To play / pause music, press the **⏮** button (8).

To scroll through the playlist, repeatedly press the **▶** button (9), or alternatively the **⏮** button (10).

3. Range

The connection range of a Bluetooth device is up to 30 meters in an open space, and about 10 m in a built-up area.

AUX player

Press the **MODE** button (6) repeatedly to switch the device to the **AUX** mode.

1. Connecting to an external playback source

Connect to an external device with an audio cable with a JACK 3.5 connector to the AUX input socket (11) on the back of the device.

2. Playback

In **AUX** mode, you can only control the volume on the device!

USB player

Press the **MODE** button (6) repeatedly to switch the device to the **USB** mode.

1. Connecting the USB drive

To play songs, connect a USB disc (flash drive) to the USB port (12) on the back of the device. The disc must be formatted with the FAT32 file system. Only MP3 and WMA songs can be played.

After inserting the USB disc, the unit automatically starts scanning the storage of the connected USB disc (the text **scanning...** is displayed). If the device finds MP3 or WMA files, it switches to USB player mode (the text **USB** is displayed), loads all music, and starts playing the first file on

the playlist. If the device does not find a playable file, it resets to the last mode used.

2. Playback

To play / pause music, press the **▶** button (8). To scroll through the playlist, repeatedly press the **▶** button (9), or alternatively the **◀** button (10).

Equalizer

Press the **EQ** button (7) to switch between the individual sound settings - normal / classic / jazz / pop / rock / bass / treble / speech. The selected mode is displayed as text on the display.

Date and time

Press the **MODE** button (6) repeatedly to switch the device to the **TIME** mode.

1. Date and time settings

Press and hold the **MODE** button (6) to switch to the date and time setting (the text **Set time** will appear on the display) until the digits at the clock position start flashing.

By repeatedly pressing the **▶** (9) or **◀** (10) buttons, or by turning the **VOL/⏸** (1) knob, set the desired hour.

To switch to the minute or seconds setting, briefly press the **▶** button (8).

After pressing the **▶** button (8) again, the device will switch to the date setting (the text **Set date** appears on the display). Set the date in the same fashion as the time setting. The format of the displayed date is **YYYY - MM - DD**.

To exit the date and time setting mode, briefly press the **MODE** button (6).

Alarm clock 1/2

Press the **MODE** button (6) repeatedly to switch the device to the **TIME** mode.

1. Alarm settings

Briefly press the clock in order to switch to the 1st alarm setting (the text **Alarm1 set** will appear on the display). Briefly press the clock again to switch to the 2nd alarm setting (the text **Alarm2 set** will appear on the display). The digits at the clock position will start flashing.

By repeatedly pressing the **▶** (9) or **◀** (10) buttons, or by turning the **VOL/⏸** (1) knob, set the desired hour.

To switch to the minute setting, briefly press the **▶** button (8).

After pressing the **▶** button (8) again, the text **OFF** or **HE** will start flashing. By repeatedly pressing the **▶** (9) or **◀** (10) button, or by turning the **VOL/⏸** (1) knob, set the text **ON** to turn the alarm on and **OFF** to turn the alarm off.

To exit the alarm setting mode, briefly press the **MODE** button (6).

2. Turning off the alarm

The activated alarm emits a sharp beeping sound. To turn off the alarm, press the **▶** button (8).

Power bank / charger

1. Charging an external device

The USB port can be used to charge other devices, such as mobile phones, tablets and other electronic devices with a charging input of 5 V / max. 2.5 A.

External devices can only be charged when the device is switched on.

Storage

If stored while packaged, the device can be stored in a dry storage area without heating, if the temperature inside does not drop below -5 °C.

If stored while unpackaged, the device can only be stored in a dry storehouse where the temperature does not drop below +5 °C, and where there are no sudden changes in temperature.

Instructions and information on handling of used package

Dispose of used packaging materials at a municipal waste disposal site.

Disposal of old electrical and electronic equipment



This symbol on the products and / or accompanying documents means that used electrical and electronic products should not be mixed with general household waste. Return these products to designated collection points for proper disposal, recovery and recycling. Alternatively, in some parts of the EU or other European countries, you may return your products to your local retailer when purchasing a new product equivalent. By ensuring this product is disposed of correctly, you will prevent potential negative consequences for the environment and for human health, which could otherwise be caused by inappropriate disposal of this product. Contact your local authority or the nearest collection point for further details. Improper disposal of this type of waste may result in penalties in accordance with national regulations.

Warranty

Our devices come with a warranty for material or production defects in accordance with the legal regulations of the given country, for a period of no shorter than 12 months. In EU countries, the warranty period is 24 months for private use exclusively (proven by an invoice or bill of delivery).

Damage caused by natural wear and tear, overloading, improper handling, damage caused by the user or by use contrary to the operating manual, or damage already known at the time of purchase is excluded from the warranty.

Returns can only be accepted if the device is sent back to the supplier or a NAREX authorised service centre in a non-dismantled state. Store and keep the operating manual, safety instructions, list of spare parts and proof of purchase. If not kept, the manufacturer's current warranty terms always apply.

Note

Due to constant research and development, the manufacturer reserves the right to change the technical information stated here.

Symbols used in the manual, on the packaging and on the device



Notice!



Double Insulation



Does not belong in municipal waste!



Indoors only



Direct current



Bluetooth, compatible with any device equipped with Bluetooth technology max. 4.2



Audio system (speakers) - 2 × 10 W



Impact resistance



USB input - audio files in MP3 and WMA format
USB output - Power bank



Dot display



Li-Ion battery 7.2 V / 4,800 mAh / up to 8 hours playback



Splash protection, completely dustproof

Certificate of Conformity

We declare that the device meets requirements of the following standards and directives.

Safety:

Directive 2014/53/EU

Electromagnetic compatibility:

EN 61000-4-2

EN 61000-4-3

Directive 2014/30/EU

Directive 2014/53/EU

RoHS:

Directive 2011/65/EU

Place of storage of the technical documentation:

Narex s.r.o., Chelčického 1932, 470 01 Česká Lípa, Czech Republic



Narex s.r.o.
Chelčického 1932
470 01 Česká Lípa

Jaroslav Hybner
CEO of the company
December 1, 2022

Tragbares Arbeitsradio CBT-02 Original-Bedienungsanleitung



Vor der ersten Verwendung lesen Sie sich bitte aufmerksam diese Anleitung durch. Überprüfen Sie nach dem Auspacken bitte die Vollständigkeit des Lieferumfangs entsprechend der beiliegenden Übersicht. Heben Sie die Bedienungsanleitung zur späteren Verwendung auf.



Inhaltsverzeichnis

Lieferumfang.....	16
Beschreibung des Geräts	16
Technische Daten.....	16
Verwendung	16
Doppelisolierung	16
Sicherheit	17
Stromversorgung.....	17
Bedienung des Geräts	17
Radio	17
Bluetooth-Player	17
AUX-Wiedergabe	18
USB-Player.....	18
Equalizer	18
Datum und Uhrzeit	18
Wecker (Alarm) 1 / 2.....	18
Powerbank / Ladegerät.....	18
Lagerung.....	18
Hinweise und Informationen zum Umgang mit gebrauchten Verpackungen	18
Entsorgung von gebrauchten elektrischen und elektronischen Geräten.....	18
Garantie	19
In der Anleitung, auf der Verpackung sowie am Gerät verwendete Symbole	19
Konformitätserklärung.....	19

Lieferumfang

Arbeitsradio CBT-02
Li-Ion-Akku 7,2 V / 4 800 mAh
Bedienungsanleitung

Beschreibung des Geräts

-Drehknopf (**VOL**/Ⓛ) zum Ein-/Ausstellen des Geräts sowie zur Lautstärkeregelung
-Lautsprecher 2× 10 W
-Gummierte Schutzgriffe
-Drehknopf (**TUN/MEM**) zur manuellen Einstellung / Speicherung der Radiosender (FM) sowie zur Einstellung des Alarms
-DOT-Display
-MODE-Taste zur Änderung des Modus (FM / AUX / BT / USB / Datum und Uhrzeit)
-EQ-Taste zur Einstellung des Equalizers (normal / classic / jazz / pop / rock / bass / treble / speech)
-Taste  zur Wiedergabe sowie zur automatischen Suche der FM-Radiosender
-Taste  für Vorlauf / nächste
-Taste  für Rücklauf / vorherige
-AUX-Eingang
-USB-Port
-Antenne
-Drehmutter für Akkufach
-Stromversorgungskabel
-Lagerort des Li-Ion-Akkus

Technische Daten

Stromversorgung über das Stromnetz	100–240 V / 50–60 Hz
Stromversorgung über den Akku	7,2 V 
Akkumulator	Li-Ion 7,2 V / 4 800 mAh (Model No. 18650)
Frequenzbereich FM (UKW)	87,5–108 MHz
Lautsprecher	2× 10 W
Gewicht, einschließlich des Akkus	2,6 kg
Eingang	USB AUX (jack 3,5 mm) Bluetooth 4.2
Ausgang	USB (Powerbank 5 V / 2,5 A)
Schutzklasse	II / 

Verwendung

Dieses tragbare Radio/Audio-Wiedergabegerät dient zum Radiohören auf den FM-Frequenzen (analoge Übertragung), zum Abspielen von Audio-Dateien von einem angeschlossenen USB-Stick sowie zur Audio-Wiedergabe von einem anderen an dieses Radio über Bluetooth oder Kabel (AUX IN) angeschlossenen Gerät. Die Tonwiedergabe erfolgt über die integrierten Lautsprecher.

Doppelisolierung

Für eine maximale Sicherheit des Benutzers werden unsere Geräte so konstruiert, damit sie den gültigen europäischen Vorschriften (EN- Normen) entsprechen. Geräte mit Doppelisolierung sind mit dem internationalen Symbol des doppelten Quadrats gekennzeichnet. Solche Geräte dürfen nicht geerdet werden und zu ihrer Speisung reicht ein Kabel mit zwei Adern aus. Die Geräte sind nach der Norm EN 55014 abgeschirmt.

Sicherheit

Bevor Sie das Radio CBT-02 in Betrieb nehmen, lesen Sie sich bitte zum eigenen Schutz die Sicherheitsvorschriften aufmerksam durch. Der Hersteller gewährt keine Garantie für Schäden infolge der Verwendung des Geräts im Widerspruch zu dessen bestimmtem Zweck oder infolge der Nichteinhaltung der Sicherheitsvorschriften.

- Öffnen Sie das Gerät niemals!
- Der Kontakt mit unter Spannung stehenden Teilen ist lebensgefährlich!
- Ein eventueller erforderlicher Eingriff darf nur durch geschultes Personal erfolgen.
- Bei längerem Transport in der Kälte und anschließendem Betreten eines warmen Raums schalten Sie das Gerät nicht sofort ein, sondern warten Sie ab, bis der Temperaturunterschied ausgeglichen wurde.
- Das Gerät nicht an Wärmequellen aufstellen, wo es sich über den Rahmen der normalen Nutzung hinaus erwärmen könnte.
- Bei einer offensichtlichen Störung des Geräts, bei Geruchs- oder Rauchbildung, bei wesentlichen Funktionsstörungen oder bei Beschädigung der Abdeckung schalten Sie das Gerät aus und kontaktieren Sie den Service.
- Das Netzkabel darf nicht eingeschaltet werden, wenn die Stromversorgungsquelle einen Mangel oder wenn das Gerät eine andere Beschädigung aufweist.
- Hören Sie Musik oder Radio nicht mit hoher Lautstärke. Dadurch könnte Ihr Gehör dauerhaft geschädigt werden.
- Verwenden Sie das Gerät nur mit den für dieses zugelassenen Akkus.

Stromversorgung

1. Zum Betrieb ohne Netzkabel verwenden Sie den integrierten Li-Ion-Akku, welcher sich im Akkufach befindet (14). Wird das Gerät über das Netzkabel (15) an das Stromnetz angeschlossen, wird dieser Akku automatisch aufgeladen.
2. Zum Betrieb über das Stromnetz verwenden Sie das Netzkabel (15).

Bedienung des Geräts

1. Ein-/Ausschalten des Geräts sowie Lautstärkeregelung

Durch kurzes Betätigen des Knopfes **VOL**/⏻ (1) wird das Gerät eingeschaltet. Durch nochmaliges kurzes Betätigen des Knopfes wird das Gerät ausgeschaltet (STAND-BY-Modus).

Durch Drehen des Knopfes **VOL**/⏻ im Uhrzeigersinn wird die Lautstärke erhöht und durch Drehen des Knopfes entgegen dem Uhrzeigersinn wird die Lautstärke reduziert.

Auf dem Display wird der Lautstärkpegel **Volume Level** angezeigt.

Hinweis: Kurze Zeit nach dem Aufleuchten erlischt das Display immer. Damit es wieder aufleuchtet, bitte kurz eine beliebige Taste betätigen.

2. Änderung des Gerätemodus

Durch wiederholtes Betätigen der MODE-Taste (6) kann zwischen den einzelnen Gerätemodi gewechselt werden:

FM Radio

BT Bluetooth-Player

AUX Wiedergabe von einer über Kabel angeschlossenen externen Quelle

USB Wiedergabe von einem USB-Speicher

TIME Datums- und Uhrzeitanzeige

Radio

Durch wiederholtes Betätigen der MODE-Taste (6) wird das Gerät in den Modus **FM** umgeschaltet.

1. Manuelle Radiosendersuche

Im Radio-Modus (auf dem Display wird der Text **Radio Mode** angezeigt) wird durch Drehen des Knopfes **TUN/MEM** (4) die Frequenz des gewünschten Radiosenders gesucht. Anschließend kann man durch Betätigen und Halten der **TUN/MEM**-Taste den gefundenen Radiosender auf der ersten Position des Gerätespeichers speichern oder eine gewählte Position im Gerätespeicher umspeichern. Die Nummer der gespeicherten Position im Gerätespeicher wird durch den Buchstaben **CH** und die Positionsnummer auf dem Display angezeigt.

2. Automatische Radiosendersuche

Betätigen Sie im Radio-Modus (auf dem Display wird der Text **Radio mode** angezeigt) die Taste **FM** (8). Das Gerät starte die Radiofrequenzsuche (auf dem Display wird der Text **Scanning** angezeigt). Wenn das erste starke Funksignal gefunden wurde, wird der Radiosender auf der Position **CH1** gespeichert sowie anschließend die Radiofrequenzsuche fortgesetzt. Jeder weitere Radiosender wird auf der nächsten Position des Gerätespeichers gespeichert. Wenn die Suche beendet ist, schaltet das Radio auf die erste Speicherposition um.

3. Wahl eines gespeicherten Radiosenders

im Radio-Modus (auf dem Display wird der Text **Radio mode** angezeigt) können Sie die einzelnen Speicherpositionen durch wiederholtes Betätigen der Taste **▶** (9) in aufsteigender Richtung bzw. durch Betätigen der Taste **◀** (10) in absteigender Richtung durchlaufen.

4. Löschen von gespeicherten Radiosendern

Zum Löschen von gespeicherten Radiosenderpositionen betätigen Sie die MODE-Taste (6) und halten diese solange gedrückt, bis auf dem Display der Text **delete current** angezeigt wird.

Bluetooth-Player

Durch wiederholtes Betätigen der MODE-Taste (6) wird das Gerät in den Modus **BT** umgeschaltet.

1. Verbinden mit einem Bluetooth-Gerät

Schalten Sie im Telefon die Bluetooth-Gerätesuche ein und suchen Sie folgenden Bluetooth-Verbindungsnamen: (CBT-02). Lassen Sie die Verbindung in Ihrem Telefon zu.

2. Wiedergabe

Nach erfolgreichem Verbinden wird auf dem Geratedisplay der Text „Verbunden“ (Connected) angezeigt und das Gerät beginnt, die gefundenen Lieder automatisch vom Telefon abzuspielen.

Zur Wiedergabe / zum Stoppen der Musik betätigen Sie die Taste **▶** (8).

Um das Liederverzeichnis zu durchlaufen, betätigen Sie wiederholt die Taste **▶** (9) bzw. **◀** (10).

3. Reichweite

Die Reichweite des angeschlossenen Bluetooth-Geräts beträgt bis zu 30 Meter im freien Bereich sowie ca. 10 m im bebauten Bereich.

AUX-Wiedergabe

Durch wiederholtes Betätigen der MODE-Taste (6) wird das Gerät in den Modus **AUX** umgeschaltet.

1. Anschluss einer externen Wiedergabequelle

Schließen Sie das externe Gerät über ein Audio-Kabel mit „JACK 3.5“-Stecker an die Eingangsbuchse AUX (11) auf der Rückseite des Geräts an.

2. Wiedergabe

Im Modus **AUX** kann am Gerät nur die Lautstärke betätigt werden!

USB-Player

Durch wiederholtes Betätigen der MODE-Taste (6) wird das Gerät in den Modus **USB** umgeschaltet.

1. Anschluss eines USB-Sticks

Zur Musikwiedergabe stecken Sie den USB-Stick in den sich auf der Rückseite des Geräts befindlichen USB-Port (12). Der Stick muss für das Dateisystem FAT32 formatiert sein. Es können nur Musiktitel im Format MP3 und WMA wiedergegeben werden.

Nach Anschluss des USB-Sticks beginnt das Gerät automatisch, den Speicher des angeschlossenen USB-Sticks zu durchsuchen (auf dem Display wird der Text **scanning...**) angezeigt. Wenn das Gerät MP3- oder WMA-Dateien findet, schaltet das Gerät in den USB-Wiedergabe-Modus um (auf dem Display wird der Text **USB** angezeigt), überspielt alle Musiktitel und beginnt mit der Wiedergabe der ersten Datei aus der Musiktitelliste. Findet das Gerät keine abspielbare Datei, schaltet es in den zuletzt verwendeten Modus um.

2. Wiedergabe

Zur Wiedergabe / zum Stoppen der Musik betätigen Sie die Taste **▶** (8). Um das Liederverzeichnis zu durchlaufen, betätigen Sie wiederholt die Taste **▲** (9) bzw. **▼** (10).

Equalizer

Durch sukzessives Betätigen der **EQ**-Taste (7) können Sie zwischen den einzelnen Klangmodi umschalten – normal / classic / jazz / pop / rock / bass / treble / speech. Der gewählte Modus wird in Textform auf dem Display angezeigt.

Datum und Uhrzeit

Durch wiederholtes Betätigen der MODE-Taste (6) wird das Gerät in den Modus **TIME** umgeschaltet.

1. Datum- und Uhrzeiteinstellung

Um zur Datum- und Uhrzeiteinstellung zu wechseln, betätigen Sie die MODE-Taste (6) und halten diese gedrückt (auf dem Display wird der Text **Set time** angezeigt) und die Zahlen auf der Stundenposition beginnen zu blinken.

Durch wiederholtes Betätigen der Taste **▲** (9) bzw. **▼** (10) oder durch Drehen des Knopfes **VOL**/⊕ (1) stellen Sie die gewünschte Stunde ein.

Um zu Minuten bzw. Sekunden zu wechseln, betätigen Sie kurz die Taste **▶** (8).

Nach erneutem Betätigen der Taste **▶** (8) wechselt das Gerät zur Datumeinstellung (auf dem Display wird der Text **Set date**) angezeigt. Die Einstellung des gewünschten Datums erfolgt analog zur Uhrzeiteinstellung. Das Datum wird in folgendem Format angezeigt **RRRR-MM-DD**.

Zum Beenden des Datum- und Uhrzeiteinstellungsmodus betätigen Sie kurz die MODE-Taste (6).

Wecker (Alarm) 1 / 2

Durch wiederholtes Betätigen der MODE-Taste (6) wird das Gerät in den Modus **TIME** umgeschaltet.

1. Einstellung des Weckers

Durch kurzes Betätigen schalten die Stunden auf Einstellungen Wecker 1 um (auf dem Display wird der Text **Alarm1 set** angezeigt). Durch nochmaliges kurzes Betätigen schalten die Stunden auf Einstellungen Wecker 2 um (auf dem Display wird der Text **Alarm2 set** angezeigt). Die Zahlen auf der Stundenposition beginnen zu blinken.

Durch wiederholtes Betätigen der Taste **▲** (9) bzw. **▼** (10) oder durch Drehen des Knopfes **VOL**/⊕ (1) stellen Sie die gewünschte Stunde ein.

Um zur Minuteneinstellung zu wechseln, betätigen Sie kurz die Taste **▶** (8).

Nach nochmaligem Betätigen der Taste **▶** (8) beginnt der Text **OFF** bzw. **ON** zu blinken. Durch wiederholtes Betätigen der Taste **▲** (9) bzw. **▼** (10) oder durch Drehen des Knopfes **VOL**/⊕ (1) wird der Text **ON** zum Einschalten des Weckers sowie **OFF** zum Ausschalten des Weckers eingestellt.

Zum Beenden des Weckereinstellungsmodus betätigen Sie kurz die MODE-Taste (6).

2. Ausschalten des Weckers

Vom aktivierten Wecker ist ein durchdringender Piepton zu vernehmen. Zum Ausschalten des Weckers betätigen Sie die Taste **▶** (8).

Powerbank / Ladegerät

1. Aufladen eines externen Geräts

Der USB-Port-Ausgang kann zum Aufladen von weiteren Geräten, wie z. **▶**, von Mobiltelefonen, Tablets und weiteren elektronischen Geräten mit Ladeeingang von 5 V / max. 2,5 A verwendet werden.

Externe Geräte können nur aufgeladen werden, wenn das Gerät eingeschaltet ist.

Lagerung

Das verpackte Gerät kann in einem Trockenlager ohne Heizung gelagert werden, wo die Temperatur nicht unter -5 °C fällt.

Lagern Sie das unverpackte Gerät nur an einem trockenen Lagerplatz, wo die Temperatur nicht unter +5 °C fällt und wo plötzliche Temperaturänderungen vermieden werden.

Hinweise und Informationen zum Umgang mit gebrauchten Verpackungen

Bringen Sie das gebrauchte Verpackungsmaterial zu der von der Gemeinde bestimmten Abfallagerungsstelle.

Entsorgung von gebrauchten elektrischen und elektronischen Geräten



Dieses Symbol auf Produkten oder in Begleitdokumentationen bedeutet, dass gebrauchte elektronische und elektrische Produkte nicht über den kommunalen Abfall entsorgt werden dürfen. Geben Sie diese Produkte zur Entsorgung, Wiederverwertung und zum Recycling in den dafür bestimmten Sammelstellen ab. Alternativ können Sie Ihre Produkte in einigen EU-Ländern oder anderen europäischen Ländern beim Kauf eines äquivalenten neuen Produkts beim Verkäufer vor Ort zu-

rückgeben. Durch die richtige Entsorgung dieses Produkts tragen Sie dazu bei, wertvolle natürliche Ressourcen zu erhalten sowie potenziellen negativen Auswirkungen auf die Umwelt und die menschliche Gesundheit vorzubeugen, zu denen es infolge der nicht korrekten Abfallentsorgung kommen könnte. Weitere Einzelheiten erhalten Sie auf Wunsch beim zuständigen Amt vor Ort oder bei der nächstgelegenen Sammelstelle. Die nicht korrekte Entsorgung dieser Abfallart kann im Einklang mit den nationalen Vorschriften zu Strafen führen.

Garantie

Für unsere Geräte gewähren wir eine Garantie für Material- oder Fabrikationsfehler nach den gesetzlichen Bestimmungen des betreffenden Landes, mindestens jedoch 12 Monate. In den Staaten der Europäischen Union beträgt die Garantiezeit 24 Monate bei ausschließlicher Privatbenutzung (durch Rechnung oder Lieferschein nachgewiesen).

Auf natürlichen Verschleiß, Überlastung oder unsachgemäßen Umgang zurückzuführende bzw. durch Benutzer oder Verwendung entgegen der Bedienungsanleitung verursachte oder zur Zeit des Kaufs bekannte Schäden sind aus der Garantie ausgeschlossen.

Reklamationen können nur angenommen werden, wenn das Gerät dem Vertreiber oder dem autorisierten Narex-Kundendienst in nicht demontiertem Zustand zurückgesendet wird. Bewahren Sie Bedienungsanleitung, Sicherheitshinweise, Ersatzteilliste sowie Einkaufsbescheinigung sorgfältig auf. Ansonsten gelten immer die aktuellen Garantiebedingungen des Herstellers.

Bemerkung

Änderungen der hier angeführten technischen Angaben aufgrund der ständigen Forschung und Weiterentwicklung vorbehalten.

In der Anleitung, auf der Verpackung sowie am Gerät verwendete Symbole



Hinweis!



Doppelisolation



Gehört nicht in den kommunalen Abfall!



Nur im Innenbereich zu verwenden



Gleichstrom

 Bluetooth, kompatibel mit einem beliebigen Gerät mit Bluetooth-Technologie max. 4.2

20 W

Audio-System (Lautsprecher) – 2x 10 W

SHOCK
RESISTANT

Stoßfest

USB
PLAY
& CHARGE

USB-Eingang – Audio-Dateien im Format MP3 und WMA
USB-Ausgang – Powerbank

DOT
DISPLAY

Punktdisplay



Li-Ion-Akku 7,2 V / 4 800 8 mAh / Wiedergabe bis zu 8 Stunden



Schutz vor Spritzwasser
Absolut staubdicht

Konformitätserklärung

Wir erklären, dass diese Anlage die Anforderungen folgender Normen und Richtlinien erfüllt.

Sicherheit:

Směrnice 2014/53/EU

Elektromagnetische Verträglichkeit:

EN 61000-4-2

EN 61000-4-3

Richtlinie 2014/30/EU

Richtlinie 2014/53/EU

RoHS:

Richtlinie 2011/65/EU

Aufbewahrungsort der technischen Dokumentation:

Narex s.r.o., Chelčického 1932, 470 01 Ceska Lipa, Tschechische Republik



Narex s.r.o.
Chelčického 1932
470 01 Česká Lipa
Gesellschaft

Jaroslav Hybner
Geschäftsführer der

01. 11. 2022

Radio portátil de trabajo CBT-02

Manual de uso original



Lea atentamente este manual antes del primer uso. Tras desempaquetar, verifique la integridad del embalaje según la lista del contenido incluida. Guarde el manual de usuario para el uso posterior.

Tabla de materias

Contenido del embalaje.....	20
Descripción del dispositivo.....	20
Datos técnicos.....	20
Uso.....	20
Aislamiento doble.....	20
Seguridad.....	21
Alimentación.....	21
Control del dispositivo.....	21
Radio.....	21
Reproducción desde Bluetooth.....	21
Reproducción desde AUX.....	21
Reproductor desde USB.....	22
Ecuualizador.....	22
Fecha y hora.....	22
Despertador (alarma) 1 / 2.....	22
PowerBank / cargador.....	22
Almacenamiento.....	22
Instrucciones e información sobre el tratamiento del embalaje utilizado.....	22
Desecho de dispositivos eléctricos y electrónicos.....	22
Garantía.....	22
Símbolos utilizados en el manual, en el embalaje y en el dispositivo.....	23
Declaración de conformidad.....	23

Contenido del embalaje

Radio de trabajo CBT-02
Batería de iones de litio 7,2 V / 4800 mAh
Manual de uso

Descripción del dispositivo

- Botón giratorio (**VOL**/Ⓢ) para la conexión/desconexión del dispositivo y el control del volumen
- Altavoces 2×10 W
- Zapatas de protección revestidas de caucho
- Botón giratorio (**TUN/MEM**) para la sintonización manual / guardado de emisoras de radio (FM) y configuración del alarma
- Pantalla DOT
- Botón MODE para el cambio del modo (FM / AUX / BT / USB / Fecha y hora)
- Botón **EQ** para la configuración del ecualizador (normal / classic / jazz / pop / rock / bass / treble / speech)
- Botón **⏪** para la reproducción y búsqueda automática de emisoras de radio FM
- Botón **▶** para avanzar / siguiente
- Botón **◀** para retroceder / anterior
- ...Entrada AUX
- ...Puerto USB
- ...Antena
- ...Tuerca giratoria del compartimiento de la batería
- ...Cable de alimentación
- ...Alojamiento de la batería de iones de litio

Datos técnicos

Alimentación de la red eléctrica	100–240 V / 50–60 Hz
Alimentación de la batería	7,2 V ⁻⁻⁻
Batería	Iones de litio 7,2 V / 4800 mAh (Modelo No. 18650)
Rango de frecuencia de FM (UHF)	87,5–108 MHz
Altavoz	2×10 W
Peso (batería incluida)	2,6 kg
Entrada	USB AUX (jack 3,5 mm) Bluetooth 4.2
Salida	USB (powerbank 5 V / 2,5 A)
Clase de protección	II / Ⓜ

Uso

Este reproductor portátil de radio/audio sirve para escuchar la radio en las frecuencias FM (transmisión analógica), para reproducir archivos de audio desde una unidad flash USB insertada y para reproducir audio desde otros dispositivos conectados mediante Bluetooth o por cable (AUX IN). Se escucha a través de los altavoces incorporados.

Aislamiento doble

Para garantizar la máxima seguridad a los usuarios, nuestras herramientas están construidas de tal modo que satisfagan las reglamentaciones europeas vigentes (normas EN). Los aparatos con un aislamiento dobles se indican a escala internacional con un doble cuadrado. Este tipo de herramientas no deben conectarse a una toma de tierra y para su alimentación es suficiente un cable de dos hilos. Las herramientas se han desarrollado de conformidad con la norma EN 55014.

Seguridad

Por su propia seguridad, lea detenidamente los reglamentos de seguridad antes de poner en funcionamiento la radio CBT-02. El fabricante no asume responsabilidad alguna por daños ocurridos debido a un uso distinto al previsto o al incumplimiento de las medidas de seguridad.

- No abra el dispositivo.
- El contacto con piezas bajo tensión puede poner en riesgo su vida.
- Cualquier intervención necesaria solo podrá ser efectuada por el personal cualificado.
- En caso de transporte en un ambiente frío, no conecte el dispositivo inmediatamente tras su entrada a una habitación cálida, espere que las temperaturas se equilibren.
- No exponga el dispositivo a fuentes de calor que lo sobrecalienten más que con un uso normal.
- En caso de un fallo evidente del dispositivo, mal olor o humo, un funcionamiento defectuoso significativo o daños en la cubierta, desconecte el dispositivo y póngase en contacto con el servicio técnico.
- El cable de red no debe conectarse si la fuente de alimentación está defectuosa o el dispositivo presenta algún otro defecto.
- No escuche música ni la radio a un volumen demasiado alto. Podría causarle daños permanentes en el oído.
- Utilice el dispositivo solo con las baterías aprobadas para el mismo.

Alimentación

1. Para el funcionamiento sin el cable de alimentación, utilice la batería de iones de litio incorporada que encontrará en el compartimiento de la batería (14). Esta batería se carga automáticamente al conectar el dispositivo a la red eléctrica con el cable de alimentación (15).
2. Para el funcionamiento por la red eléctrica, utilice el cable de alimentación (15).

Control del dispositivo

1. Encendido / apagado del dispositivo y control del volumen

Para poner en funcionamiento el dispositivo, pulse brevemente el botón **VOL**/ \odot (1). Para desconectar el dispositivo (ponerlo en modo STAND-BY), vuelva a apretar el botón.

Si gira el botón **VOL**/ \odot en sentido horario aumentará el volumen y, si lo gira en sentido antihorario, bajará el volumen.

La pantalla del dispositivo muestra el nivel del volumen (**Volume Level**).

Nota: Tras encender la radio, la pantalla siempre se apaga. Para volver a encenderla, apriete brevemente cualquier botón.

2. Cambio del modo del dispositivo

Apretando repetidamente el botón **MODE** (6) puede alternar entre los diferentes modos del dispositivo:

- FM** radio
- BT** reproductor Bluetooth
- AUX** reproducción de la fuente externa conectada por cable
- USB** reproducción de la unidad USB
- TIME** visualización de fecha y hora

Radio

Apriete repetidamente el botón **MODE** (6) para establecer el modo **FM** en el dispositivo.

1. Búsqueda manual de emisoras de radio

En el modo radio (en la pantalla aparece el texto **Radio mode**), gire el botón **TUN/MEM** (4) para buscar la frecuencia de la emisora de radio deseada. \blacktriangleright continuación, puede mantener pulsado el botón **TUN/MEM** para guardar la emisora sintonizada en la primera posición libre de la memoria del dispositivo o cambiar la emisora guardada en la posición seleccionada de la memoria del dispositivo. El número de la posición de la memoria del dispositivo se indica en la pantalla con la letra **CH** y el número de la posición.

2. Búsqueda automática de emisoras de radio

En el modo radio (en la pantalla aparece el texto **Radio mode**) apriete el botón \blacktriangleright (8). El dispositivo iniciará la exploración de frecuencias de la radio (en la pantalla aparece el texto **Scanning**). Tras encontrar la primera señal de radio fuerte, guardará la emisora en la posición **CH1** y seguirá explorando las frecuencias de radio. Las siguientes emisoras de radio se guardan de manera consecutiva en la memoria del dispositivo. Una vez acabada la exploración, la radio vuelve a la primera posición de la memoria.

3. Selección de una cadena de radio guardada

En el modo radio (en la pantalla aparece el texto **Radio mode**), recorra las posiciones de la memoria pulsando repetidamente el botón \blacktriangleleft (9) para desplazarse hacia arriba o el botón \blacktriangleright (10) para desplazarse hacia abajo.

4. Borrado de las estaciones de la radio

Para borrar todas las emisoras de radio guardadas, mantenga pulsado el botón **MODE** (6) hasta que en la pantalla aparezca el texto **delete current**.

Reproducción desde Bluetooth

Apretando de nuevo el botón **MODE** (6), cambie el dispositivo al modo **BT**.

1. Emparejamiento con un dispositivo Bluetooth

Active en su teléfono la función de búsqueda de dispositivos Bluetooth y busque el nombre de emparejamiento Bluetooth: (CBT-02). Permita el emparejamiento en su teléfono.

2. Reproducción

Tras un emparejamiento exitoso, la pantalla del dispositivo mostrará el texto «Conectado» (Connected) y el dispositivo empezará a reproducir automáticamente la música encontrada en el teléfono.

Para iniciar / detener la reproducción de la música, apriete el botón \blacktriangleright (8).

Para desplazarse por la lista de reproducción, apriete repetidamente el botón \blacktriangleleft (9) o \blacktriangleright (10).

3. Alcance

El alcance de la conexión Bluetooth del dispositivo es de hasta 30 metros en espacios abiertos y unos 10 m en áreas urbanizadas.

Reproducción desde AUX

Apretando de nuevo el botón **MODE** (6), cambie el dispositivo al modo **AUX**.

1. Conexión de una fuente de reproducción externa

Conecte el dispositivo externo con un cable de audio con conector **JACK 3,5** a la entrada **AUX** (11) situada en la parte trasera del dispositivo.

2. Reproducción

En el modo **AUX** el volumen solo puede controlarse desde el dispositivo.

Reproductor desde USB

Apretando de nuevo el botón **MODE** (6), cambie el dispositivo al modo **USB**.

1. Conexión de la unidad USB

Para reproducir música, conecte una unidad USB (flash) al puerto USB (12) situado en la parte trasera del dispositivo. La unidad debe estar formateada en el sistema de archivos FAT32. Solo pueden reproducirse archivos en formato MP3 y WMA.

Una vez insertada la unidad USB, el dispositivo inicia automáticamente la exploración del dispositivo de almacenamiento de la unidad USB conectada (en la pantalla aparece el texto **scanning...**). Si el dispositivo encuentra archivos MP3 o WMA, el dispositivo cambia al modo de reproducción desde USB (en la pantalla aparece el texto **USB**), carga toda la música y empieza a reproducir el primer archivo de la lista. Si el dispositivo no encuentra ningún archivo reproducible, el dispositivo vuelve al último modo utilizado.

2. Reproducción

Para iniciar / detener la reproducción de la música, apriete el botón **▶** (8). Para desplazarse por la lista de reproducción, apriete repetidamente el botón **▶** (9) o **◀** (10).

Ecuador

Apretando repetidamente el botón **EQ** (7), puede cambiar entre las diferentes configuraciones de sonido: normal / classic / jazz / pop / rock / bass / treble / my eq. El modo seleccionado se muestra como texto en la pantalla.

Fecha y hora

Apretando de nuevo el botón **MODE** (6), cambie el dispositivo al modo **TIME**.

1. Configuración de fecha y hora

Mantenga pulsado el botón **MODE** (6) para cambiar a la configuración de fecha y hora (en la pantalla aparece el texto **Set time**) hasta que empiecen a parpadear las cifras de la posición de la hora.

Para establecer la hora deseada, apriete repetidamente el botón **▶** (9) o **◀** (10) o gire el botón **VOL/⬇** (1).

Para pasar a la configuración de los minutos o los segundos, pulse brevemente el botón **▶** (8).

Tras volver a apretar el botón **▶** (8), cambie el dispositivo a la configuración de fecha (en la pantalla aparece el texto **Set date**). La configuración de la fecha es parecida a la configuración de la hora. La fecha se muestra según el formato **AAAA-MM-DD**.

Para salir del modo de configuración de fecha y hora, pulse brevemente el botón **MODE** (6).

Despertador (alarma) 1 / 2

Apretando de nuevo el botón **MODE** (6), cambie el dispositivo al modo **TIME**.

1. Configuración del despertador

Apretando brevemente, cambie el reloj a la configuración del 1.º despertador (en la pantalla aparece el texto **Alarm1 set**). Apretando brevemente de nuevo, cambie el reloj a la configuración del 2.º despertador (en la pantalla aparece el texto **Alarm2 set**). Las cifras de la posición de la hora empezarán a parpadear.

Para establecer la hora deseada, apriete repetidamente el botón **▶** (9) o **◀** (10) o gire el botón **VOL/⬇** (1).

Para pasar a la configuración de los minutos, pulse brevemente el botón **▶** (8).

Tras volver a pulsar el botón **▶** (8), el texto **OFF** u **ON** empezará a parpadear. Apretando de nuevo el botón **▶** (9) o **◀** (10), o girando el botón **VOL/⬇** (1), puede seleccionar el texto **ON** para conectar el despertador y **OFF** para desconectarlo.

Para salir del modo de configuración del despertador, pulse brevemente el botón **MODE** (6).

2. Desconexión del despertador

El despertador emite un pitido agudo al activarse. Para desconectarlo, pulse el botón **▶** (8).

PowerBank / cargador

1. Carga de dispositivos externos

La salida del puerto USB se puede utilizar para cargar otros dispositivos, por ej., teléfonos móviles, tabletas y otros dispositivos electrónicos, con la entrada de carga de 5 V / máx. 2,5 A.

Los dispositivos externos solo pueden cargarse con el dispositivo conectado.

Almacenamiento

Si está embalado, el dispositivo puede almacenarse en un lugar seco y sin calefacción en el que la temperatura mínima no baje de los -5 °C.

El dispositivo sin embalar solo puede almacenarse en un lugar seco en el que la temperatura mínima no baje de los +5 °C y donde quede protegido frente a cambios bruscos de temperatura.

Instrucciones e información sobre el tratamiento del embalaje utilizado

Deseche el embalaje utilizado según la normativa de su municipio.

Desecho de dispositivos eléctricos y electrónicos

 Este símbolo en los productos o en la documentación adjunta indica que los productos eléctricos y electrónicos no se deben mezclar con la basura general. Para su correcta eliminación, recuperación y reciclaje, deposite estos productos de desecho en los puntos de recogida establecidos. Como alternativa, en algunos países de la UE o del resto de Europa puede entregar el producto al vendedor local si compra un producto nuevo equivalente. Al desechar correctamente este producto, ayuda en la conservación de valiosos recursos naturales y la prevención de potenciales impactos negativos sobre el medioambiente y la salud humana que ocasionados por un desecho incorrecto de los residuos. Solicite más información en su ayuntamiento o en el punto de recogida más cercano. El desecho incorrecto de este tipo de residuos puede acarrear la imposición de una multa conforme con los reglamentos nacionales.

Garantía

Ofrecemos una garantía sobre defectos materiales o de fabricación conforme a la legislación vigente de cada país, siendo su duración mínima de 12 meses. Todos los estados miembros de la UE cuentan con un período de garantía mínimo de 24 meses que se aplica solamente para el uso

por personas físicas (lo que se determina a partir de la factura o el albarán).

Los daños resultantes del uso habitual, debidos a sobrecargas o a una manipulación incorrecta, causados por el usuario o por una utilización no conforme al manual de uso, o los daños conocidos en el momento de la compra están excluidos de la garantía.

Las reclamaciones solo se aceptarán si se envía el dispositivo sin desmontar al distribuidor o al servicio autorizado de NAREX. Conserve el manual de uso, las indicaciones de seguridad, el listado de recambios y el justificante de compra. En cualquier otro caso, se aplican las condiciones actuales de garantía del fabricante.

Nota

Debido a la investigación y desarrollo continuos nos reservamos el derecho a modificar los datos técnicos aquí publicados.

Símbolos utilizados en el manual, en el embalaje y en el dispositivo



¡Atención!



Doble aislamiento



No desechar en la basura general



Utilizar solo en interiores



Corriente continua

 Bluetooth, compatible con cualquier dispositivo equipado con tecnología Bluetooth máx. 4.2



Sistema de audio (altavoces) – 2×10 W



Resistente a impactos



Entrada de USB – archivos audio en los formatos MP3 y WMA
Salida de USB – PowerBank



Visualizador de matriz de puntos



Batería de iones de litio 7,2 V / 4800 mAh / hasta 8 horas de la reproducción



Resistente a salpicaduras de agua
Resistente al polvo

Declaración de conformidad

Declaramos que este equipo cumple con los requerimientos de las siguientes normas y directivas.

Seguridad:

Directiva 2014/53/EU

Compatibilidad electromagnética:

EN 61000-4-2

EN 61000-4-3

Directiva 2014/30/EU

Directiva 2014/53/EU

RoHS:

Directiva 2011/65/EU

Lugar de depósito de la documentación técnica:

Narex s.r.o., Chelčického 1932, 470 01 Česká Lípa, República Checa



Narex s.r.o.
Chelčického 1932
470 01 Česká Lípa

Jaroslav Hybner
Apoderado
01-11-2022

Radio portative professionnelle CBT-02 Manuel d'utilisation - notice originale



Lisez attentivement ce manuel avant d'utiliser cet appareil pour la première fois. Après avoir déballé l'appareil, vérifiez que tous les éléments indiqués dans le contenu de l'emballage sont présents. Conservez le manuel d'utilisation en vue d'une utilisation ultérieure.

Sommaire

Contenu de l'emballage	24
Description de l'appareil	24
Caractéristiques techniques	24
Utilisation	24
Double isolation	24
Sécurité	25
Alimentation	25
Utilisation de l'appareil	25
La radio	25
Le lecteur Bluetooth	25
Lecteur AUX	26
Lecteur USB	26
Égaliseur	26
Date et heure	26
Le réveil (alarm) 1 / 2	26
Batterie externe / chargeur	26
Stockage	26
Instructions et informations sur l'emballage utilisé	26
La mise au rebut des appareils électriques et électroniques	26
Garantie	27
Symboles utilisés dans le manuel d'utilisation, sur l'emballage et sur l'appareil	27
Déclaration de conformité	27

Contenu de l'emballage

Une radio portative professionnelle CBT-02
Une batterie Li-Ion de 7,2 V / 4 800 mAh
Un manuel d'utilisation

Description de l'appareil

- 1 Commutateur à tourner (**VOL**/🔊) pour allumer / éteindre l'appareil et régler le volume
- 2 Amplificateur sonore 2 × 10 W
- 3 Poignées de protection caoutchoutées
- 4 Commutateur à tourner (**TUN/MEM**) pour le réglage manuel / l'enregistrement des stations de radio (FM) et pour le réglage du réveil
- 5 Affichage à points
- 6 Bouton **MODE** pour un changement de mode (FM / AUX / BT / USB / Date et heure)
- 7 Bouton **EQ** pour le réglage de l'égaliseur (normal / classique / jazz / pop / rock / bass / treble / speech)
- 8 Bouton **▶** pour la lecture et la recherche automatique de stations de radio FM
- 9 Bouton **⏪** pour aller en avant / aller au suivant
- 10 Bouton **⏩** pour aller en arrière / revenir au précédent
- 11 ... Entrée AUX
- 12 ... Port USB
- 13 ... Antenne
- 14 ... Vis pivotante du compartiment de la batterie
- 15 ... Cordon d'alimentation
- 16 ... Compartiment de la batterie Li-Ion

Caractéristiques techniques

Alimentation par le réseau électrique	100–240 V / 50–60 Hz
Alimentation par la batterie	7,2 V
Batterie	Li-Ion 7,2 V / 4 800 mAh (Modèle N°18650)
Amplitude de fréquences FM (UKV)	87,5–108 MHz
Amplificateur sonore	2 × 10 W
Poids (batterie comprise)	2,6 kg
Entrée	USB AUX (jack 3,5 mm) Bluetooth 4.2
Sortie	USB (powerbank 5 V / 2,5 A)
Classe de protection	II /

Utilisation

Cette radio portative / lecteur audio sert à l'écoute de stations de radio à fréquence FM (transmission analogique), à la lecture de fichiers audio après insertion d'une clé USB, à la lecture d'audio venant d'un autre appareil branché à celui-ci par l'intermédiaire du Bluetooth ou d'un câble (AUX IN). L'écoute se fait par l'intermédiaire d'amplificateurs sonores intégrés.

Double isolation

Nos appareils sont construits pour répondre à une sécurité maximale des utilisateurs conformément aux normes européennes en vigueur (normes EN). Les appareils pourvus d'une double isolation portent le symbole international du double carré. Il ne faut pas relier de tels appareils à la terre et un câble à deux fils suffit à leur alimentation. Ces appareils répondent aux exigences contre les perturbations électromagnétiques conformément à la norme EN 55014.

Sécurité

Pour votre propre sécurité, lisez attentivement les consignes de sécurité avant de mettre en marche la radio CBT-02. Le fabricant ne porte aucune responsabilité sur les dommages causés par une utilisation contraire aux fonctions pour lesquelles l'appareil a été conçu ou causés par un non-respect des consignes de sécurité.

- N'ouvrez jamais l'appareil !
- Tout contact avec des pièces sous tension présente un danger de mort !
- En cas d'intervention nécessaire sur l'appareil, seul un personnel habilité peut opérer.
- Après un transport de longue durée dans le froid et le passage dans une pièce chaude, n'allumez pas tout de suite l'appareil, attendez que sa température se rééquilibre.
- N'exposez pas l'appareil à des sources de chaleur qui le chaufferaient plus que lors d'une utilisation ordinaire.
- En cas de panne visible, de mauvaise odeur ou de fumée, en cas d'erreur fondamentale de fonctionnement ou d'endommagement du cache, éteignez l'appareil et contactez un centre de réparation.
- Le cordon d'alimentation ne doit pas être branché si la source d'alimentation est défectueuse ou si l'appareil présente un quelconque endommagement.
- N'écoutez pas la musique ou la radio à un volume trop élevé. Cela pourrait entraîner un endommagement durable de votre audition.
- N'utilisez l'appareil qu'avec la batterie qui est destinée à cet appareil.

Alimentation

1. Pour une utilisation sans cordon d'alimentation, utilisez la batterie Li-Ion intégrée qui se trouve dans le compartiment pour la batterie (14). Cette batterie se recharge automatiquement lorsque vous branchez l'appareil au réseau électrique avec le cordon d'alimentation (15).
2. Pour une utilisation sur secteur, utilisez le cordon d'alimentation (15).

Utilisation de l'appareil

1. Allumer / éteindre l'appareil et régler le volume

Pour mettre l'appareil en marche, exercez une brève pression sur le bouton **VOL/⏮** (1). Pour éteindre l'appareil, exercez de nouveau une brève pression sur le bouton (l'appareil se met en mode **STAND-BY**).

En tournant le bouton **VOL/⏮** dans le sens des aiguilles d'une montre, vous augmentez le niveau du son et en tournant le bouton dans le sens contraire des aiguilles d'une montre, vous diminuez le niveau du son.

Sur l'écran de l'appareil, le niveau du son s'affiche **Volume Level**.

Avertissement : l'écran s'éteint toujours un court instant après s'être allumé. Pour le rallumer, appuyez brièvement sur le bouton de votre choix.

2. Changement du mode de l'appareil

En appuyant plusieurs fois sur le bouton **MODE** (6), vous pouvez changer les différents modes de l'appareil :

FM radio

BT lecteur Bluetooth

AUX lecture d'une source externe connectée avec un câble

USB lecture d'une clé USB

TIME affichage de la date et de l'heure

La radio

En appuyant plusieurs fois sur le bouton **MODE** (6), mettez l'appareil en mode **FM**.

1. Recherche manuelle de stations de radio

En mode radio (sur l'écran, les mots **Radio mode** sont affichés), tournez le bouton **TUN/MEM** (4) pour chercher la fréquence de la station de radio souhaitée. Ensuite, vous pouvez enregistrer la station de radio sur laquelle l'appareil est réglé en appuyant et en restant appuyé sur le bouton **TUN/MEM**, cette station s'enregistre sur la première plage de mémoire libre de l'appareil ou peut effacer et remplacer une station enregistrée ultérieurement. Le numéro de la position dans la mémoire de l'appareil est indiqué sur l'écran par la lettre **CH** et le numéro de la position.

2. Recherche automatique de stations de radio

En mode radio (sur l'écran, les mots **Radio mode** sont affichés), appuyez sur le bouton **⏮** (8). L'appareil lance la recherche de fréquences de radio (sur l'écran, le mot **Scanning** s'affiche). Après avoir trouvé le premier signal radio fort, l'appareil enregistre la station de radio en position **CH1** et poursuit la recherche de fréquences de radio. Chaque nouvelle station de radio est enregistrée dans la position suivante dans la mémoire de l'appareil. À la fin de la recherche, l'appareil se repositionne sur la première position de sa mémoire.

3. Choix d'une station de radio enregistrée

En mode radio (sur l'écran, les mots **Radio mode** sont affichés), parcourez chaque position de la mémoire en appuyant plusieurs fois sur le bouton **⏮** (9) pour chercher en ordre croissant ou sur le bouton **⏭** (10) pour chercher en ordre décroissant.

4. Effacer les stations de radio enregistrées

Pour effacer toutes les positions de station de radio enregistrées, appuyez et restez appuyé sur le bouton **MODE** (6) jusqu'à ce que le texte **delete current** s'affiche sur l'écran.

Le lecteur Bluetooth

En appuyant plusieurs fois sur le bouton **MODE** (6), mettez l'appareil en mode **BT**.

1. Appairage avec un appareil Bluetooth

Activez la fonction Bluetooth de votre téléphone et cherchez le nom d'appairage Bluetooth : (CBT-02). Autorisez l'appairage sur votre téléphone.

2. Lecture

Lorsque l'appairage a été effectué, le mot « Pripojeno » (Connected) s'affiche sur l'écran et l'appareil commence à lire automatiquement les pistes qui se trouvent sur le téléphone.

Pour la lecture ou l'arrêt de la lecture de la musique, appuyez sur le bouton **⏮** (8).

Pour avancer dans la liste des pistes, appuyez plusieurs fois sur le bouton **⏭** (9) ou, le cas échéant, sur le bouton **⏮** (10).

3. Portée

La portée de la connexion Bluetooth peut aller jusqu'à 30 m dans un espace libre et d'environ 10 m dans un espace encombré.

Lecteur AUX

En appuyant plusieurs fois sur le bouton MODE (6), mettez l'appareil en mode **AUX**.

1. Connexion à une source externe de lecture

Branchez l'appareil externe avec un câble audio JACK 3.5 dans l'alvéole d'entrée AUX (11) au dos de l'appareil.

2. Lecture

En mode **AUX**, vous pouvez uniquement régler le volume sur l'appareil !

Lecteur USB

En appuyant plusieurs fois sur le bouton MODE (6), mettez l'appareil en mode **USB**.

1. Connexion de la clé USB

Pour lire les listes, branchez la clé USB (flash disk) au port USB (12) au dos de l'appareil. La clé doit être formatée au système de fichiers FAT32. Seuls les fichiers MP3 et WMA peuvent être lus.

Après l'insertion de la clé USB, l'appareil commence automatiquement à analyser le disque USB connecté (sur l'écran, le mot **scanning...** s'affiche). Si l'appareil trouve des fichiers MP3 ou WMA, l'appareil passe en mode lecteur USB (sur l'écran, le mot **USB s'affiche**), il repère toute la musique et commence à lire le premier fichier de la liste. Si l'appareil ne trouve aucun fichier à lire, il repasse au dernier mode utilisé.

2. Lecture

Pour la lecture ou l'arrêt de la lecture de la musique, appuyez sur le bouton **▶** (8). Pour avancer dans la liste des pistes, appuyez plusieurs fois sur le bouton **▶** (9) ou, le cas échéant, sur le bouton **▶** (10).

Égaliseur

En appuyant plusieurs fois sur le bouton **EQ** (7), vous changez les différents réglages du son – normal / classique / jazz / pop / rock / bass (graves) / treble (aigus) / speech. Le mode choisi s'affiche sous forme de texte sur l'écran.

Date et heure

En appuyant plusieurs fois sur le bouton MODE (6), mettez l'appareil en mode **TIME**.

1. Réglage de la date et de l'heure

Appuyez et restez appuyé sur le bouton MODE (6) pour passer en mode de réglage de la date et de l'heure (les mots **Set time** s'affichent sur l'écran) et les chiffres de l'heure se mettent à clignoter.

En appuyant plusieurs fois sur le bouton **▶** (9), ou, le cas échéant, sur le bouton **▶** (10), ou en tournant le bouton **VOL/⌵** (1), vous réglez l'appareil à l'heure désirée.

Pour passer au réglage des minutes ou des secondes, appuyez brièvement sur le bouton **▶** (8).

En appuyant une nouvelle fois sur le bouton **▶** (8), vous passez au réglage de la date (sur l'écran, les mots **Set date** s'affichent). Le réglage de la date désirée s'effectue de la même manière que pour le réglage de l'heure. Le format de l'heure affichée est **AAAA-MM-JJ**.

Pour sortir du mode de réglage de la date et de l'heure, appuyez brièvement sur le bouton MODE (6).

Le réveil (alarm) 1 / 2

En appuyant plusieurs fois sur le bouton MODE (6), mettez l'appareil en mode **TIME**.

1. Réglage du réveil

En appuyant brièvement sur le bouton, vous faites passer l'horloge en mode de réglage du premier réveil (sur l'écran, les mots **Alarm1 set** s'affichent). En appuyant brièvement une nouvelle fois, vous faites passer l'horloge en mode de réglage du second réveil (sur l'écran, les mots **Alarm2 set** s'affichent). Les chiffres de l'heure se mettent à clignoter.

En appuyant plusieurs fois sur le bouton **▶** (9), ou, le cas échéant, sur le bouton **▶** (10), ou en tournant le bouton **VOL/⌵** (1), vous réglez l'appareil à l'heure désirée.

Pour passer au réglage des minutes, appuyez brièvement sur le bouton **▶** (8).

Après avoir appuyé une nouvelle fois sur le bouton **▶** (8), les mots **OFF** ou **ON** se mettent à clignoter. En appuyant plusieurs fois sur le bouton **▶** (9), ou, le cas échéant, sur le bouton **▶** (10), ou en tournant le bouton **VOL/⌵** (1), vous choisissez le mot **ON** pour activer le réveil et **OFF** pour le désactiver.

Pour sortir du mode de réglage du réveil, appuyez brièvement sur le bouton MODE (6).

2. Éteindre le réveil

Le réveil activé émet un son perçant. Pour éteindre le réveil, appuyez sur le bouton **▶** (8).

Batterie externe / chargeur

1. Chargement d'un appareil externe

La sortie du port USB peut être utilisée pour recharger d'autres appareils comme par ex. des téléphones portables, des tablettes et d'autres appareils électroniques avec une entrée de rechargement de 5 V / max. 2,5 A.

Il n'est possible de charger un appareil externe que si l'appareil est éteint.

Stockage

L'outil emballé peut être stocké dans un espace sec sans chauffage si la température ne descend pas en dessous de -5°C.

Sans emballage, vous pouvez stocker votre outil dans un espace sec où la température ne descend pas en dessous de +5°C et où il ne sera pas exposé à de brusques changements de température.

Instructions et informations sur l'emballage utilisé

L'emballage utilisé doit être déposé à l'endroit prévu par la municipalité pour le dépôt des déchets.

La mise au rebut des appareils électriques et électroniques



Ce symbole sur les produits ou dans les documents qui les accompagnent signifie que les appareils électriques et électroniques utilisés ne peuvent pas être jetés dans les ordures ménagères. Pour une mise au rebut, une réutilisation et un recyclage appropriés, déposez ces produits à l'endroit de collecte adapté. Certains pays de l'UE ou d'autres pays européens offrent une alternative et vous proposent de rendre les produits aux revendeurs locaux lors de l'achat d'un nouveau produit équivalent. La bonne mise au rebut de ce produit permet de récupérer de précieuses ressources naturelles et aide

à réduire les impacts négatifs potentiels sur l'environnement et la santé humaine qui peuvent découler d'une mauvaise mise au rebut des déchets. Pour en savoir plus, adressez-vous aux autorités locales ou à la déchèterie la plus proche. Toute mise au rebut incorrecte de ce type de déchets peut être, en fonction des lois nationales en vigueur, soumise à une amende.

Garantie

Nous offrons une garantie contre les défauts de matériau ou de fabrication de nos outils qui répond aux dispositions légales de chaque pays mais reste dans tous les cas d'une durée minimale de 12 mois. Dans les pays de l'Union européenne, une garantie de 24 mois ne peut être contractée qu'en cas d'usage privé (à justifier par une facture ou un reçu).

Les dommages causés par l'usure naturelle, une utilisation trop intensive, une utilisation inadaptée, c'est-à-dire les dommages causés par l'utilisateur ou par une utilisation non respectueuse des instructions d'utilisation ou les dommages qui étaient connus au moment de l'achat sont exclus de la garantie.

Une réclamation ne sera acceptée que si l'outil est renvoyé au fournisseur ou à un centre de service NAREX sans être démonté. Veillez à conserver la notice d'utilisation, les instructions de sécurité, la liste des pièces de rechange et la preuve d'achat. Le cas échéant, les dernières conditions de garantie en date sont toujours valables.

Remarque

Des travaux de recherche et développement étant en cours, les indications techniques contenues dans cette notice peuvent changer.

Symboles utilisés dans le manuel d'utilisation, sur l'emballage et sur l'appareil



Avertissement !



Double isolation



Ne pas jeter avec les ordures ménagères !



Ne pas utiliser à l'extérieur



Courant continu

 Bluetooth Bluetooth, compatible avec l'appareil de votre choix équipé de la technologie Bluetooth max. 4.2

20 W

Système audio (amplificateur) – 2 × 10 W



Résistance aux chocs



Entrée USB – fichiers audio de format MP3 et WMA

Sortie USB – PowerBank



Écran à points



Batterie Li-Ion 7,2 V / 4 800 mAh / jusqu'à 8 h de lecture



Protection contre les projections d'eau
Entièrement imperméable à la poussière

Déclaration de conformité

Liste des normes harmonisées appliquées lors de l'établissement de la déclaration de conformité :

Sécurité :

Directive 2014/53/EU

Compatibilité électromagnétique :

EN 61000-4-2

EN 61000-4-3

Directive 2014/30/EU

Directive 2014/53/EU

RoHS:

Directive 2011/65/EU

Documents techniques auprès de :

Narex s.r.o., Chelčického 1932, 470 01 Česká Lípa, République tchèque



Narex s.r.o.
Chelčického 1932
470 01 Česká Lípa

Jaroslav Hybner
Dirigeant d'entreprise
01. 11. 2022

Radio da lavoro portatile CBT-02

Istruzioni originali per l'uso



Prima di usare la prima volta leggere attentamente queste istruzioni. Al momento dell'apertura della confezione controllare che il contenuto della confezione sia completo. Conservare il manuale dell'utente per futuri riferimenti.

Indice

Componenti della confezione.....	28
Descrizione della macchina.....	28
Dati tecnici.....	28
Utilizzo.....	28
Doppio isolamento.....	28
Sicurezza.....	29
Alimentazione.....	29
Comandi dell'apparecchio.....	29
Radio.....	29
Riproduttore Bluetooth.....	29
Riproduttore AUX.....	29
Riproduttore USB.....	30
Equalizzatore.....	30
Data e ora.....	30
Sveglia (allarme) 1 / 2.....	30
PowerBank / caricabatteria.....	30
Stoccaggio.....	30
Istruzioni e informazioni per lo smaltimento della confezione usata.....	30
Smaltimento di dispositivi elettrici ed elettronici usati.....	30
Garanzia.....	30
Simboli utilizzati nelle istruzioni, sulla confezione e sull'apparecchio.....	31
Dichiarazione di conformità.....	31

Componenti della confezione

Radio da lavoro CBT-02
Batteria agli ioni di litio 7,2 V / 4 800 mAh
Istruzioni per l'uso

Descrizione della macchina

-Ruotare la manopola (**VOL**/Ⓢ) per accendere/spegnere l'apparecchio e regolare il volume
-2 altoparlanti da 10 W
-Manici gommati di sicurezza
-Manopola girevole (**TUN**) per la sintonizzazione manuale / memorizzazione delle stazioni radio (FM) e impostazione dell'allarme
-Display DOT
-Pulsante **MODE** per modificare la modalità (FM / AUX / BT / USB / Data e ora)
-Pulsante **EQ** per l'impostazione dell'equalizzatore (normal / classic / jazz / pop / rock / bass / treble / speech)
-Pulsante **⏮** per la riproduzione e la ricerca automatica delle stazioni radio FM
-Pulsante **▶** per andare avanti / successivo
-Pulsante **⏪** per andare indietro / precedente
-Ingresso AUX
-Porta USB
-Antenna
-Dado a svasatura inversa dello scomparto per la batteria
-Cavo di alimentazione
-Posizionamento della batteria agli ioni di litio

Dati tecnici

Alimentazione dalla rete elettrica	100–240 V / 50–60 Hz
Alimentazione dalla batteria	7,2 V _{DC}
Batteria	agli ioni di litio 7,2 V / 4 800 mAh (Model No. 18650)
Gamma di frequenza FM (UKV)	87,5–108 MHz
Altoparlante	2 da 10 W
Peso (inclusa la batteria)	2,6 kg
Ingresso	USB AUX (jack 3,5 mm)
	Bluetooth 4.2
Uscita	USB (powerbank 5 V / 2,5 A)
Classe di protezione	II / Ⓜ

Utilizzo

Questa radio/riproduttore audio portatile serve per ascoltare la radio alle frequenze FM (trasmissione analogica), per riprodurre file audio dalla chiave USB inserita, per riprodurre l'audio da un altro dispositivo collegato a questo apparecchio tramite Bluetooth oppure via cavo (AUX IN). L'ascolto avviene attraverso gli altoparlanti integrati.

Doppio isolamento

Per garantire la massima sicurezza dell'utente, i nostri apparecchi sono costruiti nel rispetto delle norme europee vigenti (norme EN). Gli apparecchi dotati di doppio isolamento sono contrassegnati con il simbolo internazionale del doppio quadrato. Tali apparecchi non richiedono la messa a terra e per la loro alimentazione è sufficiente un cavo con due fili conduttori. Gli apparecchi sono schermati contro le interferenze secondo la norma EN 55014.

Sicurezza

Leggere attentamente le istruzioni di sicurezza per la propria sicurezza prima di mettere in funzione la radio CBT-02. Il produttore non riconosce alcuna garanzia per i danni causati da un uso improprio contrario alla finalità prevista dell'apparecchio oppure causati dal mancato rispetto delle misure di sicurezza.

- Non aprire mai l'apparecchio!
- Il contatto con le componenti sotto tensione è pericoloso per la vita!
- Solo un operatore qualificato può eseguire gli eventuali interventi necessari.
- In caso di trasporto al freddo e poi di passaggio in una stanza calda non accendere l'apparecchio subito e attendere la stabilizzazione della temperatura.
- Non esporre l'apparecchio a fonti di calore che lo potrebbero riscaldare oltre il livello normale di utilizzo.
- In caso di guasto evidente dell'apparecchio, formazione di cattivi odori o fumo, malfunzionamento sostanziale o danneggiamento del coperchio spegnere l'apparecchio e rivolgersi all'assistenza.
- Non si deve accendere il cavo di rete se la fonte di alimentazione è difettosa o se l'apparecchio presenta altri danni.
- Non ascoltare la musica o la radio ad alto volume. Ciò potrebbe causare un danno permanente all'udito.
- Utilizzare l'apparecchio soltanto con le batterie approvate per l'apparecchio.

Alimentazione

1. Per l'utilizzo senza il cavo di alimentazione utilizzare la batteria agli ioni di litio incorporata che si trova nello scomparto per le batterie (14). Questa batteria si ricarica automaticamente quando l'apparecchio è collegato alla rete elettrica con il cavo di alimentazione (15).
2. Per l'utilizzo con alimentazione dalla rete elettrica utilizzare il cavo di alimentazione (15).

Comandi dell'apparecchio

1. Accensione / spegnimento dell'apparecchio e regolazione del volume

Per mettere in funzione l'apparecchio tenere brevemente premuto il pulsante **VOL** (1). Per spegnere (mettere in modalità **STAND-BY**) l'apparecchio premere di nuovo brevemente il pulsante.

Per aumentare il livello del volume ruotare la manopola **VOL** in direzione oraria, per ridurre il livello del volume ruotare la manopola in direzione antioraria.

Sul display viene visualizzato il livello di volume **Volume Level**.

Avviso: poco dopo l'accensione il display si spegne sempre. Per riaccendere premere un qualsiasi pulsante.

2. Modifica della modalità dell'apparecchio

Per commutare tra le singole modalità dell'apparecchio premere ripetutamente il pulsante **MODE** (6):

FM radio

BT Riproduttore Bluetooth

AUX riproduzione da una fonte esterna collegata via cavo

USB riproduzione dalla chiave USB

TIME visualizzazione della data e dell'ora

Radio

Per commutare nella modalità **FM** premere ripetutamente il pulsante **MODE** (6).

1. Ricerca manuale delle stazioni radio

Nella modalità radio (sul display compare la scritta **Radio mode**) ruotare la manopola **TUN** (4) per cercare la frequenza della stazione radio desiderata. Quindi premere e tenere premuto il pulsante **TUN** per memorizzare la stazione radio sintonizzata nella prima posizione libera della memoria dell'apparecchio, oppure per memorizzare sopra la posizione selezionata della memoria dell'apparecchio. Il numero della posizione memorizzata nella memoria dell'apparecchio è indicato sul display con la lettera **CH** e il numero della posizione.

2. Ricerca automatica delle stazioni radio

Nella modalità radio (sul display compare la scritta **Radio mode**) premere il pulsante **MEM** (8). L'apparecchio avvia la ricerca delle frequenze radio (sul display compare il testo **Scanning**). Quando l'apparecchio trova il primo segnale radio forte memorizza la stazione radio nella posizione **CH1** e prosegue nella ricerca delle frequenze radio. Ogni altra stazione radio viene memorizzata nella successiva posizione della memoria dell'apparecchio. Terminata la ricerca la radio torna alla prima posizione della memoria.

3. Selezione della stazione radio memorizzata

Per avanzare gradualmente nella modalità radio (sul display compare il testo **Radio mode**) spostarsi tra le singole posizioni della memoria premendo ripetutamente il pulsante **MEM** (9), oppure premere il pulsante **MEM** (10) per scorrere gradualmente nella memoria.

4. Cancellazione delle stazioni radio memorizzate

Per cancellare tutte le posizioni memorizzate delle stazioni radio premere e tenere premuto il pulsante **MODE** (6), fino a quando sul display non compare la scritta **delete current**.

Riproduttore Bluetooth

Per commutare l'apparecchio nella modalità **BT** premere ripetutamente il pulsante **MODE** (6).

1. Abbinamento a un dispositivo Bluetooth

Accendere nel telefono la funzione di ricerca dei dispositivi Bluetooth e cercare il nome di abbinamento Bluetooth: (CBT-02). Abilitare l'abbinamento nel telefono.

2. Riproduzione

Una volta effettuato con successo l'abbinamento sul display dell'apparecchio compare la scritta "Connesso" (Connected) e l'apparecchio inizia a riprodurre automaticamente le canzoni trovate nel telefono.

Per riprodurre / fermare la musica premere il pulsante **MEM** (8).

Per scorrere l'elenco delle canzoni premere ripetutamente il pulsante **MEM** (9) oppure **MEM** (10).

3. Portata

La portata della connessione Bluetooth è fino a 30 metri in spazio aperto e circa 10 m in uno spazio edificato.

Riproduttore AUX

Per commutare l'apparecchio nella modalità **AUX** premere ripetutamente il pulsante **MODE** (6).

1. Connessione di una fonte esterna di riproduzione

Connettere il dispositivo audio esterno con il connettore **JACK 3.5** nella porta dell'ingresso **AUX** (11) sul lato posteriore dell'apparecchio.

2. Riproduzione

Nella modalità **AUX** è possibile regolare soltanto il volume dell'apparecchio!

Riproduttore USB

Per commutare l'apparecchio nella modalità **USB** premere ripetutamente il pulsante **MODE** (6).

1. Connessione di una chiave USB

Per riprodurre le canzoni collegare la chiave USB (flash disk) alla porta USB (12) sul lato posteriore dell'apparecchio. Il disco deve essere formattato per il fascicolo FAT32. Si possono riprodurre soltanto canzoni in formato MP3 e WMA.

Una volta inserita la chiave USB l'apparecchio inizia automaticamente a cercare nella memoria della chiave USB collegata (sul display compare la scritta **scanning...**). Se l'apparecchio trova dei file MP3 oppure WMA, l'apparecchio commuta nella modalità del lettore USB (sul display compare la scritta **USB**), carica tutta la musica e inizia a riprodurre il primo file nell'elenco delle canzoni. Se l'apparecchio non trova nessun file riproducibile, l'apparecchio torna all'ultima modalità utilizzata.

2. Riproduzione

Per riprodurre / fermare la musica premere il pulsante **▶** (8). Per scorrere l'elenco delle canzoni premere ripetutamente il pulsante **◀** (9) oppure **▶** (10).

Equalizzatore

Premere gradualmente il pulsante **EQ** (7) per commutare tra le singole impostazioni dell'audio – normal / classic / jazz / pop / rock / bass / treble / speech. La modalità selezionata viene visualizzata sul display sotto forma di testo.

Data e ora

Premere ripetutamente il pulsante **MODE** (6) per commutare l'apparecchio nella modalità **TIME**.

1. Impostazione della data e dell'ora

Premere e tenere premuto il pulsante **MODE** (6) per commutare nell'impostazione della data e dell'ora (sul display compare la scritta **Set time**) e iniziano a lampeggiare i numeri dell'ora.

Premere ripetutamente il pulsante **▶** (9) oppure **▶** (10), o ruotare la manopola **VOL** (1) per impostare l'ora desiderata.

Per passare all'impostazione dei minuti o dei secondi premere brevemente il pulsante **▶** (8).

Premere nuovamente il pulsante **▶** (8) per commutare l'apparecchio nell'impostazione della data (sul display compare la scritta **Set date**). Per impostare la data desiderata procedere similmente come nel caso dell'ora. Il formato della data visualizzata è **AAAA-MM-GG**.

Per terminare la modalità di impostazione della data e dell'ora premere brevemente il pulsante **MODE** (6).

Sveglia (allarme) 1 / 2

Premere ripetutamente il pulsante **MODE** (6) per commutare l'apparecchio nella modalità **TIME**.

1. Impostazione della sveglia

Premere brevemente per commutare l'ora nell'impostazione della 1° sveglia (sul display compare la scritta **Alarm 1 set**). Premere brevemente un'altra volta per commutare l'ora nell'impostazione della 2° sveglia (sul display compare la scritta **Alarm 2 set**). Iniziano a lampeggiare i numeri nella posizione delle ore.

Premere ripetutamente il pulsante **▶** (9) oppure **▶** (10), o ruotare la manopola **VOL** (1) per impostare l'ora desiderata.

Per passare all'impostazione dei minuti premere brevemente il pulsante **▶** (8).

Premendo nuovamente il pulsante **▶** (8) inizia a lampeggiare la scritta **OFF** oppure **ON**. Premendo ripetutamente il pulsante **▶** (9) oppure **▶** (10), o ruotando la manopola **VOL** (1) impostare la scritta **ON** per accendere la sveglia e **OFF** per spegnere la sveglia.

Per terminare la modalità di impostazione della sveglia premere brevemente il pulsante **MODE** (6).

2. Spegnimento della sveglia

La sveglia attivata emette un beep acuto. Per spegnere la sveglia premere il pulsante **▶** (8).

PowerBank / caricabatteria

1. Ricarica di un dispositivo esterno

L'uscita dalla porta USB può essere usata per ricaricare altri dispositivi come per esempio cellulari, tablet e altri apparecchi telefonici con ingresso di ricarica 5 V / max. 2,5 A.

È possibile ricaricare il dispositivo esterno soltanto quando l'apparecchio è acceso.

Stoccaggio

La macchina imballata può essere stoccata in magazzino asciutto senza riscaldamento con temperatura non inferiore a -5 °C.

La macchina non imballata deve essere stoccata soltanto in magazzino asciutto con temperatura non inferiore a +5 °C senza bruschi sbalzi termici.

Istruzioni e informazioni per lo smaltimento della confezione usata

Consegnare il materiale della confezione usato nel luogo adibito dal comune per la raccolta dei rifiuti.

Smaltimento di dispositivi elettrici ed elettronici usati



Questo simbolo sui prodotti o nelle documentazioni di accompagnamento significa che i prodotti elettrici ed elettronici non devono essere buttati nei comuni rifiuti urbani. Per il corretto smaltimento, recupero e riciclaggio consegnare questi prodotti nei luoghi di raccolta adibiti. In alternativa, in alcuni paesi dell'UE o in altri paesi europei, è possibile restituire i propri prodotti al rivenditore locale acquistando un nuovo prodotto equivalente. Assicurando lo smaltimento corretto di questo prodotto aiuterete a conservare risorse naturali preziose e a prevenire gli impatti potenzialmente negativi sull'ambiente e sulla salute umana che potrebbero essere causati da uno smaltimento scorretto dei rifiuti. Per maggiori dettagli rivolgersi all'ufficio comunale locale o al più vicino punto di raccolta. Lo smaltimento scorretto di questo tipo di rifiuti può essere sanzionato in conformità con la legislazione nazionale.

Garanzia

Sulle nostre macchine offriamo la garanzia sui difetti di materiale o di produzione secondo le disposizioni di legge del dato paese, in ogni caso per un minimo di 12 mesi. Negli stati dell'Unione europea il periodo di garanzia è di 24 mesi in caso di uso esclusivamente privato (dimostrato dalla fattura o dalla bolla di consegna).

La garanzia non copre i danni causati da usura naturale, sovraccarico, uso improprio, ovvero danni causati dall'utente oppure provocati da un utilizzo contrario al manuale d'uso, oppure danni noti al momento dell'acquisto.

I reclami possono essere riconosciuti soltanto se la macchina viene spedita non smontata al fornitore o a un centro di assistenza autorizzato NAREX. Conservare con cura il manuale di istruzioni, le istruzioni di sicurezza, l'elenco dei pezzi di ricambio e il documento attestante l'acquisto. In generale sono sempre valide le condizioni di garanzia attuali del produttore.

Nota

In considerazione delle continue attività di ricerca e sviluppo il produttore si riserva il diritto di modificare i dati tecnici ivi indicati.

Simboli utilizzati nelle istruzioni, sulla confezione e sull'apparecchio



Avviso!



Doppio isolamento



Non gettare nei rifiuti urbani!



Utilizzare soltanto in locali interni



Corrente continua

 Bluetooth, compatibile con qualsiasi dispositivo munito della tecnologia Bluetooth max. 4.2



Sistema audio (altoparlanti) – 2x 10 W



Resistenza agli urti



Ingresso USB – file audio formato MP3 e WMA
Uscita USB – PowerBank



Display a fascio concentrato



Batteria agli ioni di litio 7,2 V / 4800 mAh / fino a 8 ore di riproduzione



Protezione contro gli spruzzi d'acqua
Completamente a tenuta di polvere

Dichiarazione di conformità

Elenco delle norme armonizzate utilizzate per la valutazione della conformità:

Sicurezza:

Direttiva 2014/53/EU

Compatibilità elettromagnetica:

EN 61000-4-2

EN 61000-4-3

Direttiva 2014/30/EU

Direttiva 2014/53/EU

RoHS:

Direttiva 2011/65/EU

Luogo in cui è depositata la documentazione:

Narex s.r.o., Chelčického 1932, 470 01 Česká Lípa, Repubblica ceca



Narex s.r.o.
Chelčického 1932
470 01 Česká Lípa
società

Jaroslav Hybner
Amministratore della

01. 11. 2022

Переносной рабочий радиоприемник СВТ-02 Оригинал руководства по эксплуатации



Перед первым использованием внимательно прочтите настоящее руководство. После распаковки убедитесь в том, что комплектность соответствует упаковочному листу. Сохраните руководство пользователя для использования в будущем.

Содержание

Содержимое упаковки	32
Описание устройства	32
Технические данные	32
Применение	32
Двойная изоляция	32
Безопасность	32
Питание	33
Управление устройством	33
Радиоприемник	33
Bluetooth-проигрыватель	33
AUX-проигрыватель	33
USB-проигрыватель	34
Эквалайзер	34
Дата и время	34
Будильник (сигнал) 1 / 2	34
Портативное зарядное устройство / зарядное устройство	34
Хранение	34
Указания и информация об обращении с использованной упаковкой	34
Ликвидация использованных электрических приборов и электроники	34
Гарантия	35
Символы, используемые в руководстве, на упаковке и на устройстве	35
Сертификат соответствия	35

Содержимое упаковки

Рабочий радиоприемник СВТ-02
Литий-ионный аккумулятор 7,2 В / 4800 мА·ч.
Руководство по эксплуатации

Описание устройства

- Вращающаяся кнопка (**VOL**/☺) для включения / выключения устройства и регулирования громкости
- Репродуктор 2 × 10 Вт
- Прорезиненные предохранительные зажимы
- Вращающаяся кнопка (**TUN/MEM**) для ручной настройки / сохранения радиостанций (FM) и настройки будильника
- Точечный дисплей
- Кнопка **MODE** для изменения режима (FM / AUX / BT / USB / Дата и время)
- Кнопка **EQ** для настройки режима эквалайзера (normal / classic / jazz / pop / rock / bass / treble / speech)
- Кнопка **FM** для воспроизведения и автоматического поиска радиостанций FM
- Кнопка **▶** для перехода вперед / следующая
- Кнопка **◀** для перехода назад / предыдущая
- Вход AUX
- Порт USB
- Антенна
- Вращающаяся гайка отделения для аккумулятора
- Кабель питания
- Отделение для литий-ионного аккумулятора

Технические данные

Питание от электрической сети	100–240 В / 50–60 Гц
Питание от аккумулятора	7,2 В
Аккумулятор	литий-ионный 7,2 В / 4800 мА·ч. (модель № 18650)
Диапазон частот FM (УКВ)	87,5–108 МГц
Репродуктор	2 × 10 Вт
Вес (с аккумулятором)	2,6 кг
Вход	USB
	AUX (разъем 3,5 мм)
	Bluetooth 4.2
Выход	USB (портативное зарядное устройство 5 В / 2,5 А)
Класс защиты	II /

Применение

Этот переносной радиоприемник/аудиопроигрыватель предназначен для прослушивания радиопередач на частотах FM (аналоговое вещание), воспроизведения аудиофайлов с внешнего USB-флеш-накопителя, воспроизведения аудио с иного устройства, подключенного к этому устройству посредством Bluetooth или с помощью кабеля (AUX IN). Прослушивание осуществляется посредством встроенных репродукторов.

Двойная изоляция

В целях максимальной безопасности пользователя наши аппараты сконструированы в соответствии с действующи-

ми европейскими стандартами (нормами EN). Устройства с двойной изоляцией обозначены международным символом двойного квадрата. Такие устройства не должны быть заземлены, и для их подключения достаточно двужильного кабеля. Защита аппаратов от помех выполнена согласно EN 55014.

Безопасность

В целях Вашей собственной безопасности перед вводом радиоприемника СВТ-02 в эксплуатацию обстоятельно ознакомьтесь с правилами техники безопасности. Производитель не принимает на себя ответственность за ущерб, возникший вследствие использования устройства не по

назначению или вследствие несоблюдения техники безопасности.

- Не вскрывайте устройство!
- Контакт с деталями, находящимися под напряжением, опасен для жизни!
- Необходимое вмешательство разрешается проводить только обученному персоналу.
- При длительной транспортировке в холодных условиях с последующим переходом в теплое помещение не включайте устройство сразу, дождитесь выравнивания температуры.
- Не подвергайте устройство действию источников тепла, которые могут нагреть его до температуры, выходящей за рамки обычного использования.
- В случае явной неисправности устройства, возникновения запаха или дыма, неправильного функционирования или повреждения корпуса выключите устройство и обратитесь в мастерскую.
- Не включайте сетевой кабель в розетку, если блок питания неисправен или на устройстве видны иные повреждения.
- Не слушайте музыку или радиопередачи при высокой громкости. Это может привести к устойчивому повреждению слуха.
- Используйте устройство только с аккумуляторами, одобренными для этого устройства.

Питание

1. Для эксплуатации без кабеля питания используйте встроенный литий-ионный аккумулятор, расположенный в отсеке для аккумулятора (14). Этот аккумулятор автоматически заряжается при подключении устройства к электрической сети с помощью кабеля питания (15).
2. Для эксплуатации с питанием от электрической сети используйте кабель питания (15).

Управление устройством

1. Включение/выключение устройства и регулирование громкости

Коротким нажатием кнопки **VOL/⏸** (1) Вы включите устройство. Повторным коротким нажатием кнопки Вы устройство выключите (переведете в режим STAND-BY).

Вращение кнопки **VOL/⏸** по часовой стрелке повышает уровень громкости, а вращение против часовой стрелки уровень громкости снижает.

Уровень громкости **Volume Level** отображается на дисплее устройства.

Предупреждение: дисплей через некоторое время после включения погаснет. Для его повторного включения коротко нажмите любую кнопку.

2. Изменение режима работы устройства

Повторяющимся нажатием кнопки **MODE** (6) Вы можете переключать режимы работы устройства:

FM радиоприемник

BT Bluetooth-проигрыватель

AUX воспроизведение из внешнего источника, подключенного кабелем

USB воспроизведение с USB-диска

TIME отображение даты и времени

Радиоприемник

Повторяющимся нажатием кнопки **MODE** (6) переключите устройство в режим **FM**.

1. Ручной поиск радиостанций

В режиме радиоприемника (на дисплее появится текст **Radio mode**) вращением кнопки **TUN/MEM** (4) найдите частоту желаемой радиостанции. Затем Вы можете нажатием и удерживанием кнопки **TUN/MEM** сохранить настроенную радиостанцию на первой свободной позиции памяти устройства или переписать выбранную позицию памяти устройства. Номер позиции, сохраненной в памяти устройства, отображается на дисплее буквами **CH** и номером позиции.

2. Автоматический поиск радиостанций

В режиме радиоприемника (на дисплее появится текст **Radio mode**) нажмите кнопку **FM** (8). Устройство включит просмотр радиочастот (на дисплее появится текст **Scanning**). После обнаружения первого сильного радиосигнала оно сохранит радиостанцию на позиции **CH1**, а затем продолжит просмотр радиочастот. Каждая следующая радиостанция будет сохранена на следующей позиции памяти устройства. После завершения просмотра радиоприемник переключится на первую позицию памяти.

3. Выбор сохраненной радиостанции

В режиме радиоприемника (на дисплее появится текст **Radio mode**) повторяющимся нажатием кнопки **FM** (9) переходите между отдельными позициями памяти в восходящей последовательности или последовательным нажатием кнопки **FM** (10) — в нисходящей последовательности.

4. Удаление сохраненных радиостанций

Для удаления всех сохраненных позиций радиостанций нажмите кнопку **MODE** (6) и удерживайте ее нажатой до тех пор, пока на дисплее не появится текст **delete current**.

Bluetooth-проигрыватель

Повторяющимся нажатием кнопки **MODE** (6) переключите устройство в режим **BT**.

1. Соединение с Bluetooth-устройством

Включите в телефоне функцию поиска Bluetooth-устройств и найдите название Bluetooth-устройства для соединения: (CBT-02). Разрешите соединение в Вашем телефоне.

2. Воспроизведение

После успешного соединения на дисплее устройства появится текст «Подключено» (Connected), и устройство начнет автоматически воспроизводить записанную в телефоне музыку.

Для воспроизведения/приостановки музыки нажмите кнопку **BT** (8).

Для просмотра списка произведений повторно нажимайте кнопку **BT** (9) или **FM** (10).

3. Радиус действия

Радиус подключения Bluetooth-устройства составляет до 30 метров на открытом пространстве и прибл. 10 м в помещении.

AUX-проигрыватель

Повторяющимся нажатием кнопки **MODE** (6) переключите устройство в режим **AUX**.

1. Подключение внешнего источника воспроизведения

С помощью аудиокабеля с коннектором JACK 3.5 подключите внешнее устройство к гнезду входа AUX (11) с задней стороны устройства.

2. Воспроизведение

В режиме **AUX** Вы можете регулировать на устройстве только громкость!

USB-проигрыватель



Повторяющимся нажатием кнопки MODE (6) переключите устройство в режим **USB**.

1. Подключение USB-диска

Для воспроизведения музыки вставьте USB-диск (флэш-диск) в USB-порт (12), расположенный на задней стороне устройства. Диск должен быть отформатирован в файловой системе FAT32. Воспроизводить можно только музыку в формате MP3 и WMA.

После подключения USB-диска устройство автоматически начнет просматривать содержимое подключенного USB-диска (на дисплее появится текст **scanning...**). Если устройство найдет файлы MP3 или WMA, оно переключится в режим USB-проигрывателя (на дисплее появится текст **USB**), считает всю музыку и начнет воспроизводить первый файл в перечне произведений. Если устройство не найдет пригодный к воспроизведению файл, оно вернется в последний использованный режим.

2. Воспроизведение

Для воспроизведения/приостановки музыки нажмите кнопку  (8). Для просмотра списка произведений повторно нажимайте кнопку  (9) или  (10).

Эквалайзер



Последовательным нажатием кнопки EQ (7) осуществляется переключение между отдельными режимами воспроизведения звука — normal / classic / jazz / pop / rock / bass / treble / speech. Выбранный режим отобразится на дисплее в виде текста.

Дата и время

Повторяющимся нажатием кнопки MODE (6) переключите устройство в режим **TIME**.

1. Настройка даты и времени

Нажмите и подержите кнопку MODE (6), чтобы перейти к настройке даты и времени (на дисплее появится текст **Set time** и начнут мигать цифры, показывающие часы).

Повторяющимся нажатием кнопки  (9) или  (10), либо вращением кнопки **VOL/⏸** (1) установите нужный час.

Для перехода к настройке минут или секунд коротко нажмите кнопку  (8).

После следующего нажатия кнопки  (8) устройство переключится на настройку даты (на дисплее появится текст **Set date**). Настройка нужной даты проводится аналогично настройке времени. Дата отображается в формате **ГГ-ГГ-ММ-ДД**.



Для выхода из режима настройки даты и времени коротко нажмите кнопку MODE (6).

Будильник (сигнал) 1 / 2



Повторяющимся нажатием кнопки MODE (6) переключите устройство в режим **TIME**.

1. Настройка будильника

Коротким нажатием переключите часы на настройку 1-го будильника (на дисплее появится текст **Alarm1 set**). Следующим коротким нажатием Вы переключите часы на настройку 2-го будильника (на дисплее появится текст **Alarm2 set**). Начнут мигать цифры, показывающие часы.

Повторяющимся нажатием кнопки  (9) или  (10), либо вращением кнопки **VOL/⏸** (1) установите нужный час.

Для перехода к настройке минут коротко нажмите кнопку  (8).

После следующего нажатия кнопки  (8) начнет мигать текст **OFF** или **ON**. Повторяющимся нажатием кнопки  (9) или  (10), либо вращением кнопки **VOL/⏸** (1) установите текст **ON** для включения будильника и **OFF** для его выключения.

Для выхода из режима настройки будильника коротко нажмите кнопку MODE (6).

2. Выключение будильника

Активированный будильник издает резкий пищущий звук. Чтобы выключить будильник, нажмите кнопку  (8).

Портативное зарядное устройство / зарядное устройство

1. Зарядка внешнего устройства

Выход USB-порта можно использовать для зарядки других устройств, таких как, например, сотовые телефоны, планшеты и другие электрические приборы с зарядным входом 5 В / макс. 2,5 А.

Внешнее устройство можно заряжать только тогда, когда радиоприемник включен.

Хранение

Упакованное устройство можно хранить на сухом складе без отопления, где температура не опускается ниже -5°C .

Неупакованное устройство храните только на сухом складе, где температура не опускается ниже $+5^{\circ}\text{C}$ и где исключаются резкие перепады температур.

Указания и информация об обращении с использованной упаковкой

Использованный упаковочный материал отправьте на место, определенное населенным пунктом для хранения отходов.

Ликвидация использованных электрических приборов и электроники



Этот символ на изделиях или в сопроводительной документации означает, что использованные электрические и электронные устройства не разрешается выбрасывать в обычные бытовые отходы. Для правильной ликвидации, воспроизводства и переработки сдавайте эти изделия в определенные сборные пункты. В некоторых странах ЕС или других европейских странах Вы также можете вернуть свои изделия местному продавцу при покупке подобного нового изделия. Правильной ликвидацией этого изделия Вы можете сохранить ценные природные ресурсы и способствуете предупреждению возможного негативного воздействия на окружающую среду и здоровье человека, обусловленного неправильной ликвидацией отходов. Более подробную информацию Вы можете получить в местном органе власти или ближайшем сборном пункте. В случае неправильной утилизации отходов этого вида могут в соответствии с национальными нормативными актами налагаться штрафы.

Гарантия

Мы предоставляем гарантию на наши машины на дефекты материала или заводские дефекты в соответствии с положениями законодательства данной страны, но на срок не менее 12 месяцев. В странах Евросоюза гарантийный срок составляет 24 месяца в случае частного использования (подтверждается счетом-фактурой или накладной).

Гарантия не распространяется на ущерб, возникший при естественном износе, перегрузке, неправильном обращении, или же ущерб, возникший по вине пользователя или при использовании с несоблюдением инструкции по использованию, или же ущерб, возникший в связи с дефектом, который был известен во время покупки.

Рекламация может быть признана только в том случае, если устройство в неразобранном виде отослано поставщику или в авторизованный сервисный центр компании «NAREX». Сохраните инструкцию по обслуживанию, указания по технике безопасности, список запчастей и документ о покупке. В противном случае будут действовать данные актуальные условия гарантии производителя.

Примечание

С учетом постоянных исследований и разработок производитель оставляет за собой право внесения изменений в указанные здесь технические данные.

Символы, используемые в руководстве, на упаковке и на устройстве



Предупреждение!



Двойная изоляция



Не относится к бытовым отходам!



Используйте только в закрытых помещениях



Постоянный ток

 Bluetooth, совместимый с любым устройством, оснащенным технологией Bluetooth в версии макс. 4.2

20 W

Аудиосистема (репродукторы) — 2 × 10 Вт

**SHOCK
RESISTANT**

Устойчивость к ударам

**USB
PLAY
& CHARGE**

Вход USB — аудиофайлы в формате MP3 и WMA
Выход USB — портативное зарядное устройство

**DOT
DISPLAY**

Точечный дисплей



Литий-ионный аккумулятор 7,2 В / 4800 мА·ч. / продолжительность воспроизведения до 8 часов



Защита от брызг
Абсолютно пыленепроницаемый

Сертификат соответствия

Заявляем, что этот станок удовлетворяет требования нижеприведенных стандартов и директив.

Безопасность:

Директива 2014/53/EU

Электромагнитная совместимость:

EN 61000-4-2

EN 61000-4-3

Директива 2014/30/EU

Директива 2014/53/EU

RoHS:

Директива 2011/65/EU

Место хранения технической документации:

Narex s.r.o., Chelčického 1932, 470 01 Česká Lípa, Czech Republic

(«Нарекс», ул. Хельчицкого 1932, 470 01 Ческа Липа, Чешская Республика)



Narex s.r.o.
Chelčického 1932
470 01 Česká Lípa

компании

Ярослав Гибнер
(Jaroslav Hybner)
Поверенный в делах

01. 11. 2022

Przenośne radio budowlane CBT-02

Oryginalna instrukcja użycia



Przed pierwszym użyciem należy uważnie zapoznać się z niniejszą instrukcją. Po rozpakowaniu sprawdzić kompletność opakowania zgodnie z zestawieniem zawartości opakowania. Zachować tę instrukcję obsługi do wykorzystania w przyszłości.

Spis treści

Zawartość opakowania.....	36
Opis elektronarzędzia	36
Dane techniczne	36
Użytkowanie.....	36
Podwójna izolacja	36
Bezpieczeństwo.....	37
Zasilanie	37
Sterowanie urządzeniem.....	37
Radio	37
Odtwarzacz Bluetooth	37
Odtwarzacz AUX.....	38
Odtwarzacz USB.....	38
Wzmacniacz	38
Data i godzina	38
Budzik (alarm) 1 / 2.....	38
PowerBank / ładowarka.....	38
Przechowywanie.....	38
Instrukcje i informacje dotyczące obchodzenia się z wykorzystanym opakowaniem	38
Likwidacja zastosowanych urządzeń elektrycznych i elektronicznych.....	38
Gwarancja.....	39
Symbole zastosowane w instrukcji, na opakowaniu i na urządzeniu.....	39
Deklaracja zgodności.....	39

Zawartość opakowania

Radio budowlane CBT-02
Akumulator litowo-jonowy 7,2 V/4 800 mAh
Instrukcja użycia

Opis elektronarzędzia

- Pokrętko (VOL/Ⓢ) do włączania/wyłączania urządzenia i sterowania głośnością
- Głośnik 2× 10 W
- Gumowe uchwyty ochronne
- Pokrętko (TUN/MEM) do ręcznego strojenia/zapisania radiostacji (FM) i ustawienia alarmu
- Wyświetlacz DOT
- Przycisk MODE w celu zmiany trybu (FM / AUX / BT / USB / Data i godzina)
- Przycisk EQ do ustawienia wzmacniacza (normal / classic / jazz / pop / rock / bass / treble / speech)
- Przycisk do odtwarzania i automatycznego wyszukiwania stacji FM
- Przycisk umożliwiający przewijanie do przodu / następnym
- Przycisk do przechodzenia z powrotem / poprzedni
- Wejście AUX
- Port USB
- Antena
- Nakrętka obrotowa przegrody do akumulatora
- Przewód zasilający
- Ułożenie akumulatora litowo-jonowego

Dane techniczne

Zasilanie z sieci elektrycznej	100–240 V / 50–60 Hz
Zasilanie z akumulatora	7,2 V
Akumulator	Litowo-jonowy 7,2 V / 4 800 mAh (Model No. 18650)
Zakres częstotliwości FM (UKV)	87,5–108 MHz
Głośnik	2× 10 W
Masa (z akumulatorem)	2,6 kg
Wejście	USB AUX (jack 3,5 mm) Bluetooth 4.2
Wyjście	USB (powerbank 5 V / 2,5 A)
Klasa ochrony	II /

Użytkowanie

Ten przenośny odtwarzacz radiowy/audio służy do słuchania radia na częstotliwościach FM (transmisja analogowa), odtwarzania plików audio z włożonego napędu flash USB, odtwarzania dźwięku z innego urządzenia podłączonego do tego urządzenia przez Bluetooth lub za pośrednictwem kabla (AUX IN). Słuchanie odbywa się za pośrednictwem wbudowanych głośników.

Podwójna izolacja

Dla maksymalnego bezpieczeństwa użytkownika nasze narzędzia są konstruowane tak, aby spełniały obowiązujące europejskie przepisy (normy EN). Narzędzia z podwójną izolacją są oznaczone międzynarodowym symbolem podwójnego kwadratu. Takie narzędzia nie mogą być uziemione a do ich zasilania wystarczy kabel z dwoma żyłami. Narzędzia posiadają ochronę przeciwzakłóceniovą według normy EN 55014.

Bezpieczeństwo

Dla własnego bezpieczeństwa przed uruchomieniem radia CBT-02 należy uważnie przeczytać instrukcje bezpieczeństwa. Producent nie ponosi żadnej odpowiedzialności za szkodę wynikłą z użytkowania urządzenia niezgodnego z przeznaczeniem lub w wyniku nieprzestrzegania środków bezpieczeństwa.

- Nigdy nie otwierać urządzenia!
- Kontakt z częściami pod napięciem zagraża życiu!
- Każda niezbędna interwencja może być przeprowadzona wyłącznie przez przeszkolony personel.
- W przypadku dłuższego transportu w chłodnej temperaturze i późniejszym przejściu do ciepłych pomieszczeń nie należy od razu włączać urządzenia, tylko najpierw poczekać na wyrównanie temperatury.
- Nie wystawiać urządzenia na działanie źródeł ciepła, które mogłyby go ogrzać ponad normy normalnego użytkowania.
- W przypadku oczywistej awarii urządzenia, wydobywającego się zapachu lub dymu, znacznej awarii lub uszkodzenia osłony należy wyłączyć urządzenie i skontaktować się z serwisem.
- Przewód zasilający nie może być włączony, jeśli źródło zasilania jest wadliwe lub urządzenie wykazuje inne uszkodzenie.
- Nie należy słuchać muzyki ani radia na wysokim poziomie głośności. Może to prowadzić do trwałego uszkodzenia słuchu.
- Używać urządzenia tylko z akumulatorami zatwierdzonymi dla tego urządzenia.

Zasilanie

1. Do pracy bez przewodu zasilającego użyć wbudowanego akumulatora litowo-jonowego znajdującego się w komorze akumulatora (14). Akumulator ładuje się automatycznie, gdy urządzenie jest podłączone do sieci za pomocą kabla zasilającego (15).
2. Użyć przewodu zasilającego do zasilania sieciowego (15).

Sterowanie urządzeniem

1. Włączanie/wyłączanie urządzenia i kontrola głośności

Nacisnąć krótko przycisk **VOL**/ (1), aby uruchomić urządzenie. Ponowne krótkie naciśnięcie przycisku wyłączy urządzenie (zostanie wprowadzone w tryb STAND-BY).

Obracając pokrętko **VOL**/ zgodnie z ruchem wskazówek zegara, zwiększa się poziom głośności, a obracanie pokrętkiem w przeciwnym kierunku zmniejsza poziom głośności.

Poziom głośności wyświetla się na wyświetlaczu urządzenia **Volume Level**.

Uwaga: wyświetlacz zawsze gaśnie krótko po zaświeceniu się. Aby ponownie go rozświetlić, należy nacisnąć dowolny przycisk.

2. Zmiana trybu urządzenia

Poprzez powtórne naciśnięcia przycisku **MODE** (6) można przełączać się pomiędzy poszczególnymi trybami urządzenia:

FM radio

BT odtwarzacz Bluetooth

AUX odtwarzanie ze źródła zewnętrznego podłączonego przewodem

USB odtwarzanie z dysku USB

TIME wyświetlanie daty i godziny

Radio

Ponowne wciśnięcie przycisku **MODE** (6) przełącza urządzenie w tryb **FM**.



1. Ręczne wyszukiwanie stacji radiowych

W trybie radia (na wyświetlaczu pojawi się tekst **Radio mode**), obracając przycisk **TUN/MEM** (4), wyszukać częstotliwość właściwej stacji radiowej. Następnie wciskając i przytrzymując przycisk **TUN/MEM**, zapisać wybraną stację radiową na pierwszej wolnej pozycji w pamięci urządzenia lub zmienić wybraną pozycję pamięci urządzenia. Numer zapisanej pozycji w pamięci urządzenia zostaje wskazany na wyświetlaczu literą **CH** i cyfrą pozycji.

2. Automatyczne wyszukiwanie stacji radiowych

W trybie radia (na wyświetlaczu pojawi się tekst **Radio mode**) wcisnąć przycisk  (8). Urządzenie uruchomi przeglądanie częstotliwości radiowych (na wyświetlaczu pojawi się tekst **Scanning**). Po znalezieniu pierwszego mocnego sygnału radio zapisze stację radiową na pozycji **CH1** i następnie będzie kontynuować wyszukiwanie częstotliwości radiowych. Każdą kolejną stację radiową zapisze na kolejnej pozycji pamięci urządzenia. Po zakończeniu wyszukiwania radio przełączy się na pierwszą pozycję pamięci.

3. Wybór zapisanej stacji radiowej

W trybie radia (na wyświetlaczu wyświetlił się tekst **Radio mode**) należy przechodzić przez poszczególne pozycje pamięci: w kolejności rosnącej, wciskając wielokrotnie przycisk  (9), lub malejącej, wciskając przycisk  (10).

4. Usuwanie zapisanych stacji radiowych

Aby usunąć wszystkie zapisane stacje radiowe, należy wcisnąć i przytrzymać przycisk **MODE** (6), dopóki na wyświetlaczu nie pojawi się tekst **delete current**.

Odtwarzacz Bluetooth

Ponowne wciśnięcie przycisku **MODE** (6) umożliwi przełączenie urządzenia w tryb **BT**.

1. Parowanie z urządzeniem Bluetooth

Włączyć w telefonie funkcję wyszukiwania urządzenia Bluetooth i wyszukać nazwę Bluetooth: (CBT-02). Zezwolić na sparowanie w swoim telefonie.

2. Odtwarzanie

Po pomyślnym sparowaniu na wyświetlaczu urządzenia wyświetlił się tekst Połączono (Connected) i urządzenie zacznie automatycznie odtwarzać znalezione utwory z telefonu.

Aby odtwarzać/zatrzymać muzykę, należy wcisnąć przycisk  (8).

W celu przechodzenia przez spis utworów wielokrotnie wcisnąć przycisk  (9) lub  (10).

3. Zasięg

Zasięg połączenia Bluetooth to 30 metrów na wolnej przestrzeni i ok. 10 m w zabudowanej przestrzeni.

Odtwarzacz AUX

Kilkukrotne wciśnięcie przycisku MODE (6) przełącza urządzenie w tryb **AUX**.

1. Podłączenie zewnętrznego źródła odtwarzania

Podłączyć zewnętrzne urządzenie audio kablem ze złączem JACK 3.5 do wejścia AUX (11) na tylnej stronie urządzenia.

2. Odtwarzanie

W trybie **AUX** na urządzeniu można sterować tylko głośnością!

Odtwarzacz USB



Ponowne wciśnięcie przycisku MODE (6) przełącza urządzenie w tryb **USB**.

1. Podłączenie pamięci USB

W celu odtwarzania utworów podłączyć pamięć USB (flash disk) do portu USB (12) na tylnej stronie urządzenia. Dysk musi zostać sformatowany na system plików FAT32. Można odtwarzać wyłącznie utwory w formacie MP3 i WMA.

Po włożeniu pamięci USB urządzenie automatycznie rozpocznie jej przeszukiwanie (na wyświetlaczu pojawi się tekst **scanning...**). Jeśli urządzenie znajdzie pliki MP3 lub WMA, przełączy się w tryb odtwarzacza USB (na wyświetlaczu pojawi się tekst **USB**), odczyta całą muzykę i zacznie odtwarzać pierwszy plik ze spisu utworów. Jeśli urządzenie nie znajdzie żadnego pliku do odtwarzania, wróci do ostatniego użytego trybu.

2. Odtwarzanie

Aby odtwarzać/zatrzymać muzykę, należy wcisnąć przycisk  (8). W celu przechodzenia przez spis utworów wielokrotnie wciskać przycisk  (9) lub  (10).

Wzmocniacz



Stopniowe wciskanie przycisku **EQ** (7) umożliwi przełączenie się między poszczególnymi ustawieniami dźwięku – normal / classic / jazz / pop / rock / bass / treble / speech. Wybrany tryb pojawi się w formie tekstu na wyświetlaczu.

Data i godzina

Wielokrotne wciśnięcie przycisku MODE (6) przełącza urządzenie w tryb **TIME**.

1. Ustawienie daty i godziny

Wcisnąć i przytrzymać przycisk MODE (6) w celu przełączenia się do ustawień daty i godziny (na wyświetlaczu pojawi się tekst **Set time**), wówczas zaczną migać cyfry na pozycji godzin.

Wielokrotne wciśnięcie przycisku  (9) lub  (10) bądź obracanie pokrętką **VOL**/ (1) umożliwi ustawienie wymaganej godziny.

W celu przejścia do ustawień minut lub sekund krótko wcisnąć przycisk  (8).

W celu dalszego wciśnięcia przycisku  (8) przełączyć urządzenie do ustawień daty (na wyświetlaczu pojawi się tekst **Set date**). Ustawienie wymaganej daty należy przeprowadzić podobnie jak ustawienie czasu. Format wyświetlanej daty to **RRRR-MM-DD**.



W celu zakończenia trybu ustawiania daty i godziny krótko wcisnąć przycisk MODE (6).

Budzik (alarm) 1 / 2





Wielokrotne wciśnięcie przycisku MODE (6) przełącza urządzenie w tryb **TIME**.

1. Ustawienie budzika

Krótkie wciśnięcie umożliwi przełączenie godzin do ustawień 1 budzika (na wyświetlaczu pojawi się tekst **Alarm 1 set**). Kolejne krótkie wciśnięcie pozwoli przełączyć godziny do ustawień 2 budzika (na wyświetlaczu pojawi się tekst **Alarm 2 set**). Zaczną migać cyfry na pozycji godzin.

Wielokrotne wciśnięcie przycisku  (9) lub  (10) bądź obracanie pokrętką **VOL**/ (1) umożliwi ustawienie wymaganej godziny.

Aby przejść do ustawień minut, krótko wcisnąć przycisk  (8).

Kolejne wciśnięcie przycisku  (8) spowoduje miganie tekstu **OFF** lub **ON**. Ponowne wciśnięcie przycisku  (9) lub  (10) bądź obracanie pokrętką **VOL**/ (1) umożliwi ustawienie tekstu **ON** w celu włączenia budzika i **OFF** w celu wyłączenia budzika.

W celu ukończenia trybu ustawiania budzika krótko wcisnąć przycisk MODE (6).

2. Wyłączenie budzika

Aktywowany budzik wydaje ostry piszczący dźwięk. W celu wyłączenia budzika wcisnąć przycisk  (8).

PowerBank / ładowarka

1. Ładowanie z urządzenia zewnętrznego

Wyjście z portu USB można wykorzystać tylko do ładowania innych urządzeń, jak np. telefony komórkowe, tablety i inne elektroniczne urządzenia z wejściem ładowania 5 V/ maks. 2,5 A.

Urządzenie zewnętrzne można ładować, tylko jeśli urządzenie jest włączone.

Przechowywanie

Zapakowane urządzenie można przechowywać w suchym miejscu pozbawionym ogrzewania, gdzie temperatura nie spada poniżej -5°C.

Niezapakowane urządzenie przechowywać tylko w suchym magazynie, gdzie temperatura nie spada poniżej +5°C i gdzie nie będą występować zmiany temperatury.

Instrukcje i informacje dotyczące obchodzenia się z wykorzystanym opakowaniem

Wykorzystany materiał opakowaniowy należy zutylizować w miejscu wyznaczonym przez gminę do składowania odpadów.

Likwidacja zastosowanych urządzeń elektrycznych i elektronicznych



Ten symbol na produktach i/lub towarzyszących dokumentach oznacza, że zużytych produktów elektrycznych i elektronicznych nie należy mieszać z odpadami komunalnymi. Należy zwrócić te produkty do wyznaczonych punktów zbiórki w celu właściwego usunięcia, odzysku i recyklingu. Alternatywnie w niektórych państwach UE lub innych krajach europejskich można zwrócić swoje produkty do lokalnego sprzedawcy przy zakupie równoważnego nowego produktu. Zapewniając prawidłową utylizację tego produktu, zapobiega się potencjalnym negatywnym konsekwencjom dla środowiska i zdrowia ludzkiego, które mogłyby być spowodowane nie-

właściwą utylizacją tego produktu. Należy skontaktować się z lokalnym urzędem lub najbliższym punktem zbiórki w celu uzyskania dalszych informacji. Niewłaściwe usuwanie tego rodzaju odpadów może skutkować karami zgodnie z przepisami krajowymi.

Gwarancja

Na nasze urządzenie udzielamy gwarancji na wady materiałowe lub produkcyjne zgodnie z przepisami krajowymi, jednak co najmniej na 12 miesięcy. W państwach Unii Europejskiej okres gwarancji wynosi 24 miesiące w razie użytku wyłącznie do celów prywatnych (potwierdzonego fakturą lub dowodem dostawy).

Szkody wynikające z naturalnego zużycia, przeciążenia, niewłaściwego obchodzenia, ewentualnie szkody powstałe z winy użytkownika lub spowodowane użytkowaniem sprzecznym z instrukcją obsługi lub szkody, które były znane podczas zakupu, nie są objęte gwarancją.

Reklamacje zostaną uznane tylko wtedy, gdy urządzenie zostanie zwrócone w stanie nierozebnanym do dostawcy lub autoryzowanego centrum serwisowego NAREX. Przechowywać instrukcję obsługi, instrukcje bezpieczeństwa, listę części zamiennych i dowód zakupu w odpowiednim miejscu. Poza tym zawsze obowiązują aktualne warunki gwarancyjne producenta.

Uwaga

W oparciu o ciągle badania i rozwój zmiany wymienionych tutaj danych technicznych są zastrzeżone.

Symbole zastosowane w instrukcji, na opakowaniu i na urządzeniu



Uwaga!



Podwójna izolacja



Nie wrzucać do odpadów komunalnych!



Użytkować tylko wewnątrz



Prąd stały

 Bluetooth kompatybilny z dowolnym urządzeniem wyposażonym w technologię Bluetooth maks. 4.2

20 W

System audio (głośniki) – 2x 10 W



Odporność na uderzenia



Wejście USB – pliki audio w formacie MP3 i WMA
Wyjście USB – PowerBank



Wyświetlacz z matrycą punktową



Akumulator litowo-jonowy 7,2 V / 4 800 mAh / do 8 godzin odtwarzania



Ochrona przed przyskającą wodą
W pełni pyłoszczelny

Deklaracja zgodności

Oświadczamy, że urządzenie to spełnia wymagania następujących norm i dyrektyw.

Bezpieczeństwo:

Dyrektywa 2014/53/EU

Kompatybilność elektromagnetyczna:

EN 61000-4-2

EN 61000-4-3

Dyrektywa 2014/30/EU

Dyrektywa 2014/53/EU

RoHS:

Dyrektywa 2011/65/EU

Miejsce przechowywania dokumentacji technicznej:

Narex s.r.o., Chelčického 1932, 470 01 Česká Lípa, Republika Czeska



Narex s.r.o.
Chelčického 1932
470 01 Česká Lípa

spółka

Jaroslav Hybner
Osoba upoważniona
doreprezentowania

01. 05. 2022

Aktuální seznam autorizovaných servisů naleznete na našich webových stránkách www.narex.cz v sekci „**Servisní místa**“.
 Aktuálny zoznam autorizovaných servisov nájdete na našich webových stránkach www.narex.cz v sekcii „**Servisné miesta**“.
 The current list of authorized service centres can be found at our website www.narex.cz, section “**Service Centres**”.
 Die aktuelle Liste der autorisierten Servicestützpunkte finden Sie unter www.narex.cz im Abschnitt „**Servicestellen**“.
 La lista actual de los centros de servicio autorizados se puede encontrar en nuestro sitio web www.narex.cz en la sección «**Puntos de servicio**».
 Vous trouverez une liste actualisée de nos centres de service agréés sur notre site internet www.narex.cz dans la rubrique «**Centres de service**».
 L'elenco aggiornato dei centri di assistenza è disponibile sul nostro sito web www.narex.cz nella sezione „**Centri di assistenza**“.
 Действующий список авторизованных сервисных мастерских можно найти на нашем сайте www.narex.cz в части «**Сервисные мастерские**».
 Aktualną listę uprawnionych warsztatów można znaleźć na naszej stronie internetowej www.narex.cz w sekcji „**Miejsca serwisowe**“.

ZÁRUČNÍ LIST

Výrobní číslo		Datum výroby	Kontroloval
Prodáno spotřebiteli	Dne	Razítko a podpis	
ZÁRUČNÍ OPRAVY			
Datum		Razítko a podpis	
Převzetí	Předání		

Narex s.r.o.

Chelčického 1932
 470 01 Česká Lípa
 Czech Republic

Tel.: +420 645 471-2; +420 645 227

Fax.: +420 487 823 207

E-mail: narex@narex.cz

www.narex.cz

narex