

DH 24PG2 · DH 24PH2

DH 26PB2 · DH 26PC2

DH 28PBY2 · DH 28PCY2 · DH 28PMY2

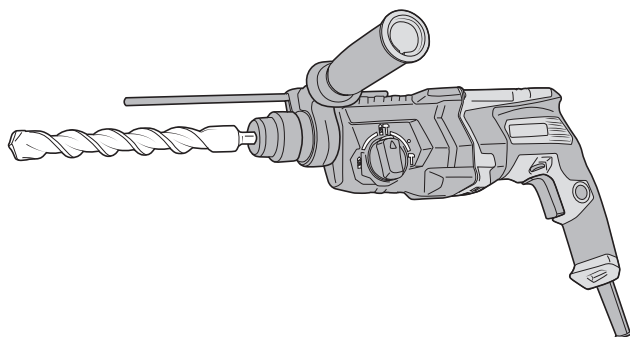

DH28PCY2



(en) Handling instructions

(de) Bedienungsanleitung

(fr) Mode d'emploi

(it) Istruzioni per l'uso

(nl) Gebruiksaanwijzing

(es) Instrucciones de manejo

(pt) Instruções de uso

(sv) Bruksanvisning

(da) Brugsanvisning

(no) Bruksanvisning

(fi) Käyttöohjeet

(el) Οδηγίες χειρισμού

(pl) Instrukcja obsługi

(hu) Kezelési utasítás

(cs) Návod k obsluze

(tr) Kullanım talimatları

(ro) Instrucțiuni de utilizare

(sl) Navodila za rokovanje

(sk) Pokyny na manipuláciu

(bg) Инструкция за експлоатация

(sr) Uputstvo za rukovanje

(hr) Upute za rukovanje



en

de

fr

it

nl

es

pt

sv

da

no

fi

el

pl

hu

cs

tr

ro

sl

sk

bg

sr

hr

## GENERAL POWER TOOL SAFETY WARNINGS

### WARNING

Read all safety warnings and all instructions.

Failure to follow the warnings and instructions may result in electric shock, fire and/or serious injury.

Save all warnings and instructions for future reference.

The term "power tool" in the warnings refers to your mains-operated (corded) power tool or battery-operated (cordless) power tool.

#### 1) Work area safety

- a) **Keep work area clean and well lit.**  
*Cluttered or dark areas invite accidents.*
- b) **Do not operate power tools in explosive atmospheres, such as in the presence of flammable liquids, gases or dust.**  
*Power tools create sparks which may ignite the dust or fumes.*
- c) **Keep children and bystanders away while operating a power tool.**  
*Distractions can cause you to lose control.*

#### 2) Electrical safety

- a) **Power tool plugs must match the outlet. Never modify the plug in any way. Do not use any adapter plugs with earthed (grounded) power tools.**  
*Unmodified plugs and matching outlets will reduce risk of electric shock.*
- b) **Avoid body contact with earthed or grounded surfaces, such as pipes, radiators, ranges and refrigerators.**  
*There is an increased risk of electric shock if your body is earthed or grounded.*
- c) **Do not expose power tools to rain or wet conditions.**  
*Water entering a power tool will increase the risk of electric shock.*
- d) **Do not abuse the cord. Never use the cord for carrying, pulling or unplugging the power tool. Keep cord away from heat, oil, sharp edges or moving parts.**  
*Damaged or entangled cords increase the risk of electric shock.*
- e) **When operating a power tool outdoors, use an extension cord suitable for outdoor use.**  
*Use of a cord suitable for outdoor use reduces the risk of electric shock.*
- f) **If operating a power tool in a damp location is unavoidable, use a residual current device (RCD) protected supply.**  
*Use of an RCD reduces the risk of electric shock.*

#### 3) Personal safety

- a) **Stay alert, watch what you are doing and use common sense when operating a power tool. Do not use a power tool while you are tired or under the influence of drugs, alcohol or medication.**  
*A moment of inattention while operating power tools may result in serious personal injury.*
- b) **Use personal protective equipment. Always wear eye protection.**  
*Protective equipment such as dust mask, non-skid safety shoes, hard hat, or hearing protection used for appropriate conditions will reduce personal injuries.*
- c) **Prevent unintentional starting. Ensure the switch is in the off position before connecting to**

**power source and/or battery pack, picking up or carrying the tool.**

*Carrying power tools with your finger on the switch or energising power tools that have the switch on invites accidents.*

- d) **Remove any adjusting key or wrench before turning the power tool on.**  
*A wrench or a key left attached to a rotating part of the power tool may result in personal injury.*
  - e) **Do not overreach. Keep proper footing and balance at all times.**  
*This enables better control of the power tool in unexpected situations.*
  - f) **Dress properly. Do not wear loose clothing or jewellery. Keep your hair, clothing and gloves away from moving parts.**  
*Loose clothes, jewellery or long hair can be caught in moving parts.*
  - g) **If devices are provided for the connection of dust extraction and collection facilities, ensure these are connected and properly used.**  
*Use of dust collection can reduce dust-related hazards.*
- #### 4) Power tool use and care
- a) **Do not force the power tool. Use the correct power tool for your application.**  
*The correct power tool will do the job better and safer at the rate for which it was designed.*
  - b) **Do not use the power tool if the switch does not turn it on and off.**  
*Any power tool that cannot be controlled with the switch is dangerous and must be repaired.*
  - c) **Disconnect the plug from the power source and/or the battery pack from the power tool before making any adjustments, changing accessories, or storing power tools.**  
*Such preventive safety measures reduce the risk of starting the power tool accidentally.*
  - d) **Store idle power tools out of the reach of children and do not allow persons unfamiliar with the power tool or these instructions to operate the power tool.**  
*Power tools are dangerous in the hands of untrained users.*
  - e) **Maintain power tools. Check for misalignment or binding of moving parts, breakage of parts and any other condition that may affect the power tool's operation. If damaged, have the power tool repaired before use.**  
*Many accidents are caused by poorly maintained power tools.*
  - f) **Keep cutting tools sharp and clean.**  
*Properly maintained cutting tools with sharp cutting edges are less likely to bind and are easier to control.*
  - g) **Use the power tool, accessories and tool bits etc. in accordance with these instructions, taking into account the working conditions and the work to be performed.**  
*Use of the power tool for operations different from those intended could result in a hazardous situation.*
- #### 5) Service
- a) **Have your power tool serviced by a qualified repair person using only identical replacement parts.**  
*This will ensure that the safety of the power tool is maintained.*

### PRECAUTION

Keep children and infirm persons away.

When not in use, tools should be stored out of reach of children and infirm persons.

## ROTARY HAMMER SAFETY WARNINGS

1. **Wear ear protectors**  
Exposure to noise can cause hearing loss.
2. **Use auxiliary handle(s), if supplied with the tool.**  
Loss of control can cause personal injury.
3. **Hold power tool by insulated gripping surfaces, when performing an operation where the cutting accessory may contact hidden wiring or its own cord.**  
Cutting accessory contacting a "live" wire may make exposed metal parts of the power tool "live" and could give the operator an electric shock.

- Drill bits may snap off while withdrawing the rotary hammer from the drilled hole. For withdrawing, it is important to use a pushing motion.
  - Do not attempt to drill anchor holes or holes in concrete with the machine set in the rotation only function.
  - Do not attempt to use the rotary hammer in the rotation and hammering function with the drill chuck and chuck adapter attached. This would seriously shorten the service life of every component of the machine.
12. Hammering only  
DH28PMY2 only: Using drill bit holder (standard accessories)













## ADDITIONAL SAFETY WARNINGS

1. Ensure that the power source to be utilized conforms to the power requirements specified on the product nameplate.
2. Ensure that the power switch is in the OFF position. If the plug is connected to a receptacle while the power switch is in the ON position, the power tool will start operating immediately, which could cause a serious accident.
3. When the work area is removed from the power source, use an extension cord of sufficient thickness and rated capacity. The extension cord should be kept as short as practicable.
4. Do not touch the bit during or immediately after operation. The bit becomes very hot during operation and could cause serious burns.
5. Before starting to break, chip or drill into a wall, floor or ceiling, thoroughly confirm that such items as electric cables or conduits are not buried inside.
6. Always hold the body handle and side handle of the power tool firmly. Otherwise the counterforce produced may result in inaccurate and even dangerous operation.
7. Wear a dust mask  
Do not inhale the harmful dusts generated in drilling or chiseling operation. The dust can endanger the health of yourself and bystanders.
8. Mounting the tool
  - To prevent accidents, make sure to turn the switch off and disconnect the plug from the receptacle.
  - When using tools such as bull points, drill bits, etc., make sure to use the genuine parts designated by our company.
  - Clean the shank portion of the tool.
  - Check the latching by pulling on the tool.
9. To prevent accidents, make sure to turn the switch off and disconnect the plug from the receptacle when the drill bits and other various parts are installed or removed. The power switch should also be turned off during a work break and after work.
10. Rotation + hammering  
DH28PMY2 only: Using drill bit holder (standard accessories)  
When the drill bit touches construction iron bar, the bit will stop immediately and the rotary hammer will react to revolve. Therefore firmly tighten the side handle.
11. Rotation only  
To drill wood or metal material using the drill chuck and chuck adapter (optional accessories).  
DH28PMY2 only: Using drill chuck holder (standard accessories)
  - Application of force more than necessary will not only expedite the work, but will deteriorate the tip edge of the drill bit and reduce the service life of the rotary hammer in addition.

## SYMBOLS

### WARNING

The following show symbols used for the machine. Be sure that you understand their meaning before use.

	DH24PG2 / DH24PH2 / DH26PB2 / DH26PC2 / DH28PB2 / DH28PH2 / DH28PC2 / DH28PMY2: Rotary Hammer
	To reduce the risk of injury, user must read instruction manual.
	Only for EU countries Do not dispose of electric tools together with household waste material! In observance of European Directive 2012/19/ EU on waste electrical and electronic equipment and its implementation in accordance with national law, electric tools that have reached the end of their life must be collected separately and returned to an environmentally compatible recycling facility.
V	Rated voltage (Ensure that the power source to be utilized conforms to the power requirements specified on the product nameplate.)
P	Power Input
n <sub>0</sub>	No-load speed
Bpm	Full-load impact rate
φ max	Drilling diameter, max.
 kg	Weight (According to EPTA-Procedure 01/2003)
	Concrete
	Steel
	Wood
	Rotation and hammering function
	Rotation only function
	Hammering only function
	Switching ON
	Switching OFF
	Disconnect mains plug from electrical outlet

# English

	Class II tool
---	---------------

- \*1 If it is hard to pull out the drill chuck holder or the drill bit holder, align the change lever with the **T** mark and turn the lock grip.
- \*2 For detailed information regarding each tool, contact a HiKOKI authorized service center.

## STANDARD ACCESSORIES

In addition to the main unit (1 unit), the package contains the accessories listed in the below.

- Plastic case ..... 1
- Side handle ..... 1
- Depth gauge ..... 1
- Drill chuck holder (DH28PMY2 only) ..... 1

Standard accessories are subject to change without notice.

## APPLICATIONS

Rotation and hammering function 

- Drilling anchor holes
- Drilling holes in concrete
- Drilling holes in tile

Rotation only function 

- Drilling in steel or wood (with optional accessories)
- Tightening machine screws, wood screws (with optional accessories)

Hammering only function   
(DH24PH2, DH26PC2, DH28PCY2, DH28PMY2)

- Light-duty chiselling of concrete, groove digging and edging.

## SPECIFICATIONS

The specifications of this machine are listed in the Table on page 90.

### NOTE

Due to HiKOKI's continuing program of research and development, the specifications herein are subject to change without prior notice.

## MOUNTING AND OPERATION

Action	Figure	Page
Inserting SDS-plus tools	1	91
Removing SDS-plus tools	2	91
Selecting rotation direction	3	91
Selecting the operating mode	4	91
Adjusting the drilling depth	5	91
Changing the chisel position	6	91
Removing the quick release chuck (DH28PMY2)*1	7	92
Inserting the quick release chuck (DH28PMY2)	8	92
Inserting round shank applications tools (DH28PMY2)	9	92
Switching on and off and setting the speed	10	92
Locking-on the On / Off switch	11	92
Releasing the On / Off switch	12	92
Selecting accessories*2	-	93, 94

## LUBRICATION

This Rotary Hammer is of full air-tight construction to protect against dust and to prevent lubricant leakage.

Therefore, this Rotary Hammer can be used without lubrication for long periods. Replace the grease whenever you change the carbon brush to maintain the service life.

Further use of the rotary hammer with lock off grease will cause the machine to seize up reduce the service life.

### CAUTION

A special grease is used with this machine, therefore, the normal performance of the machine may be badly affected by use of other grease. Please be sure to let one of our service agents undertake replacement of the grease.

## MAINTENANCE AND INSPECTION

### 1. Inspecting the tools

Since use of a dull tool will cause motor malfunctioning and degraded efficiency, replace the tool with new ones or sharpen them without delay when abrasion is noted.

### 2. Inspecting the mounting screws

Regularly inspect all mounting screws and ensure that they are properly tightened. Should any of the screws be loose, retighten them immediately. Failure to do so could result in serious hazard.

### 3. Maintenance of the motor

The motor unit winding is the very "heart" of the power tool.

Exercise due care to ensure the winding does not become damaged and/or wet with oil or water.

### 4. Inspecting the carbon brushes

For your continued safety and electrical shock protection, carbon brush inspection and replacement on this machine should ONLY be performed by a HiKOKI Authorized Service Center.

### 5. Replacing supply cord

If the replacement of the supply cord is necessary, this has to be done by the manufacturer of this agent in order to avoid a safety hazard.

### CAUTION

In the operation and maintenance of power tools, the safety regulations and standards prescribed in each country must be observed.

### GUARANTEE

We guarantee HiKOKI Power Tools in accordance with statutory/country specific regulation. This guarantee does not cover defects or damage due to misuse, abuse, or normal wear and tear. In case of complaint, please send the Power Tool, undismantled, with the GUARANTEE CERTIFICATE found at the end of this Handling instruction, to a HiKOKI Authorized Service Center.

**IMPORTANT**

Correct connection of the plug  
The wires of the main lead are coloured in accordance with the following code:

Blue: — Neutral

Brown: — Live

As the colours of the wires in the main lead of this tool may not correspond with the coloured markings identifying the terminals in your plug proceed as follows:

The wire coloured blue must be connected to the terminal marked with the letter N or coloured black. The wire coloured brown must be connected to the terminal marked with the letter L or coloured red. Neither core must be connected to the earth terminal.

**NOTE:**

This requirement is provided according to BRITISH STANDARD 2769: 1984.

Therefore, the letter code and colour code may not be applicable to other markets except The United Kingdom.

**NOTE**

Due to HiKOKI's continuing program of research and development, the specifications herein are subject to change without prior notice.

**Information concerning airborne noise and vibration**

The measured values were determined according to EN60745 and declared in accordance with ISO 4871.

Measured A-weighted sound power level:

101 dB (A) (DH24PG2, DH24PH2)

102 dB (A) (DH26PB2, DH26PC2)

101 dB (A) (DH28PBY2, DH28PCY2, DH28PMY2)

Measured A-weighted sound pressure level:

90 dB (A) (DH24PG2, DH24PH2)

91 dB (A) (DH26PB2, DH26PC2)

90 dB (A) (DH28PBY2, DH28PCY2, DH28PMY2)

Uncertainty K: 3 dB (A).

Wear hearing protection.

Vibration total values (triax vector sum) determined according to EN60745.

Hammer drilling into concrete:

Vibration emission value  $\mathbf{a_{h, HD}}$  =

14.5 m/s<sup>2</sup> (DH24PG2, DH24PH2)

14.3 m/s<sup>2</sup> (DH26PB2, DH26PC2)

11.2 m/s<sup>2</sup> (DH28PBY2, DH28PCY2, DH28PMY2)

Uncertainty K = 1.5 m/s<sup>2</sup>

Equivalent chiselling value:

Vibration emission value  $\mathbf{a_{h, Cheq}}$  =

11.5 m/s<sup>2</sup> (DH24PH2)

11.3 m/s<sup>2</sup> (DH26PC2)

9.9 m/s<sup>2</sup> (DH28PCY2, DH28PMY2)

Uncertainty K = 1.5 m/s<sup>2</sup>

The declared vibration total value has been measured in accordance with a standard test method and may be used for comparing one tool with another.

It may also be used in a preliminary assessment of exposure.

**WARNING**

- The vibration emission during actual use of the power tool can differ from the declared total value depending in the ways in which the tool is used.
- Identify safety measures to protect the operator that are based on an estimation of exposure in the actual conditions of use (taking account of all parts of the operating cycle such as the times when the tool is switched off and when it is running idle in addition to the trigger time).

### ALLGEMEINE SICHERHEITSHINWEISE FÜR ELEKTROGERÄTE

#### **⚠️ WARNUNG**

Lesen Sie sämtliche Sicherheitshinweise und Anweisungen durch.

Wenn die Warnungen und Anweisungen nicht befolgt werden, kann es zu Stromschlag, Brand und/oder ernsthaften Verletzungen kommen.

Bitte bewahren Sie alle Warnhinweise und Anweisungen zum späteren Nachschlagen auf.

Der Begriff „Elektrowerkzeug“ in den Warnhinweisen bezieht sich auf Ihr Elektrowerkzeug mit Netz- (kabelgebunden) oder Akkubetrieb (kabellos).

#### 1) Sicherheit im Arbeitsbereich

- a) Sorgen Sie für einen sauberen und gut ausgeleuchteten Arbeitsbereich.  
*Zugestellte oder dunkle Bereiche ziehen Unfälle förmlich an.*
- b) Verwenden Sie Elektrowerkzeuge niemals an Orten, an denen Explosionsgefahr besteht, wie zum Beispiel in der Nähe von leicht entflammaren Flüssigkeiten, Gasen oder Staub.  
*Bei der Arbeit mit Elektrowerkzeugen kann es zu Funkenbildung kommen, wodurch sich Stäube oder Dämpfe entzünden können.*
- c) Sorgen Sie bei der Arbeit mit Elektrowerkzeugen dafür, dass sich keine Zuschauer (insbesondere Kinder) in der Nähe befinden.  
*Wenn Sie abgelenkt werden, können Sie die Kontrolle über das Werkzeug verlieren.*

#### 2) Elektrische Sicherheit

- a) Die Elektrowerkzeuge müssen mit der passenden Stromversorgung betrieben werden. Nehmen Sie niemals irgendwelche Änderungen am Anschlussstecker vor.  
Verwenden Sie bei Elektrowerkzeugen mit Schutzkontakt (geerdet) niemals Adapterstecker. Stecker im Originalzustand und passende Steckdosen reduzieren das Stromschlagrisiko.
- b) Vermeiden Sie Körperkontakt mit geerdeten Gegenständen wie Rohrleitungen, Heizungen, Herden und Kühlschränken.  
*Bei Körperkontakt mit geerdeten Gegenständen besteht ein erhöhtes Stromschlagrisiko.*
- c) Setzen Sie Elektrowerkzeuge niemals Regen oder sonstiger Feuchtigkeit aus.  
*Wenn Flüssigkeiten in ein Elektrowerkzeug eindringen, erhöht sich das Stromschlagrisiko.*
- d) Verwenden Sie das Anschlusskabel nicht missbräuchlich. Tragen Sie das Elektrowerkzeug niemals am Stromkabel, ziehen Sie es nicht damit heran und ziehen Sie den Stecker nicht an der Anschlusschnur aus der Steckdose.  
Halten Sie die Anschlusschnur von Hitzequellen, Öl, scharfen Kanten und beweglichen Teilen fern.  
*Beschädigte oder verdrehte Anschlusschnüre erhöhen das Stromschlagrisiko.*
- e) Verwenden Sie, wenn Sie ein Elektrowerkzeug im Freien benutzen, ein für den Außeneinsatz geeignetes Verlängerungskabel.  
*Ein für den Außeneinsatz geeignetes Kabel vermindert das Stromschlagrisiko.*
- f) Falls sich der Betrieb des Elektrowerkzeugs in feuchter Umgebung nicht vermeiden lässt, verwenden Sie eine Stromversorgung mit Fehlerstromschutzeinrichtung (Residual Current Device, RCD).

*Durch den Einsatz einer Fehlerstromschutzeinrichtung wird das Risiko eines elektrischen Schlages reduziert.*

#### 3) Persönliche Sicherheit

- a) Bleiben Sie wachsam, achten Sie auf das, was Sie tun, und setzen Sie Ihren Verstand ein, wenn Sie mit Elektrowerkzeugen arbeiten.  
Benutzen Sie keine Elektrowerkzeuge, wenn Sie müde sind oder unter Einfluss von Drogen, Alkohol oder Medikamenten stehen.  
*Bei der Arbeit mit Elektrowerkzeugen können bereits kurze Phasen der Unaufmerksamkeit zu schweren Verletzungen führen.*
  - b) Benutzen Sie eine persönliche Schutzausrüstung. Tragen Sie immer einen Augenschutz.  
*Schutzausrüstung wie Staubmaske, rutschsichere Sicherheitsschuhe, Schutzhelm und Gehörschutz senken das Verletzungsrisiko bei angemessenem Einsatz.*
  - c) Vermeiden Sie unbeabsichtigtes Einschalten. Achten Sie darauf, dass sich der Schalter in der Aus- (Off-) Position befindet, ehe Sie das Gerät mit der Stromversorgung und/oder Batteriestromversorgung verbinden, es aufheben oder herumtragen.  
*Das Herumtragen von Elektrowerkzeugen mit dem Finger am Schalter oder das Herstellen der Stromversorgung bei betätigtem Schalter zieht Unfälle regelrecht an.*
  - d) Entfernen Sie sämtliche Einstellwerkzeuge (Einstellschlüssel), ehe Sie das Elektrowerkzeug einschalten.  
*Ein an einem beweglichen Teil des Elektrowerkzeugs angebrachter Schlüssel kann zu Verletzungen führen.*
  - e) Überstrecken Sie sich nicht. Achten Sie jederzeit darauf, sicher zu stehen und das Gleichgewicht zu bewahren.  
*Dadurch haben Sie das Elektrowerkzeug in unerwarteten Situationen besser im Griff.*
  - f) Tragen Sie entsprechende Kleidung. Tragen Sie keine lose Kleidung oder Schmuck. Halten Sie Haar, Kleidung und Handschuhe von beweglichen Teilen fern.  
*Lose Kleidung, Schmuck oder langes Haar kann von beweglichen Teilen erfasst werden.*
  - g) Wenn Anschlüsse für Staubabsaug- und -sammelvorrichtungen vorhanden sind, sorgen Sie dafür, dass diese richtig angeschlossen und eingesetzt werden.  
*Durch Entfernen des Staubes können staubbezogene Gefahren vermindert werden.*
- #### 4) Einsatz und Pflege von Elektrowerkzeugen
- a) Überbeanspruchen Sie Elektrowerkzeuge nicht. Benutzen Sie das richtige Elektrowerkzeug für Ihren Einsatzzweck.  
*Das richtige Elektrowerkzeug erledigt seine Arbeit bei bestimmungsgemäßem Einsatz besser und sicherer.*
  - b) Benutzen Sie das Elektrowerkzeug nicht, wenn es sich nicht am Schalter ein- und ausschalten lässt.  
*Jedes Elektrowerkzeug, das nicht mit dem Schalter betätigt werden kann, stellt eine Gefahr dar und muss repariert werden.*
  - c) Ziehen Sie den Stecker der Stromversorgung und/oder Batteriestromversorgung vom Gerät ab, ehe Sie Einstellarbeiten vornehmen, Zubehörteile tauschen oder das Elektrowerkzeug verstauen.  
*Solche präventiven Sicherheitsmaßnahmen verhindern den unbeabsichtigten Anlauf des Elektrowerkzeugs und die damit verbundenen Gefahren.*

- d) Lagern Sie nicht benutzte Elektrowerkzeuge außerhalb der Reichweite von Kindern, lassen Sie nicht zu, dass Personen das Elektrowerkzeug bedienen, die nicht mit dem Werkzeug selbst und/oder diesen Anweisungen vertraut sind.  
*Elektrowerkzeuge in ungeschulten Händen sind gefährlich.*
- e) Halten Sie Elektrowerkzeuge instand. Prüfen Sie sie auf Fehlausrichtungen, Leichtgängigkeit beweglicher Teile, Beschädigungen von Teilen und auf jegliche andere Zustände, die sich auf den Betrieb des Elektrowerkzeugs auswirken können.  
Lassen Sie das Elektrowerkzeug bei Beschädigungen reparieren, ehe Sie es benutzen.  
*Viele Unfälle mit Elektrowerkzeugen sind auf schlechte Wartung zurückzuführen.*
- f) Halten Sie Schneidwerkzeuge scharf und sauber. Richtig gewartete Schneidwerkzeuge mit scharfen Schneiden bleiben weniger häufig hängen und sind einfacher zu beherrschen.
- g) Benutzen Sie Elektrowerkzeuge, Zubehör, Werkzeugschneiden und Ähnliches in Übereinstimmung mit diesen Anweisungen – beachten Sie dabei die jeweiligen Arbeitsbedingungen und die Art der auszuführenden Arbeiten.  
*Der Gebrauch des Elektrowerkzeugs für andere als die vorgesehenen Anwendungen kann zu gefährlichen Situationen führen.*
- 5) Service
- a) Lassen Sie Elektrowerkzeuge durch qualifizierte Fachkräfte und nur unter Einsatz passender Originalersatzteile warten.  
*Dies sorgt dafür, dass die Sicherheit des Elektrowerkzeugs nicht beeinträchtigt wird.*

## VORSICHT

Von Kindern und gebrechlichen Personen fernhalten. Werkzeuge sollten bei Nichtgebrauch außerhalb der Reichweite von Kindern und gebrechlichen Personen aufbewahrt werden.

## SICHERHEITSHINWEISE FÜR DEN BOHRHAMMER

- Gehörschutz tragen**  
Die Aussetzung zu lauten Geräuschen kann zu Gehörverlust führen.
  - Benutzen Sie, falls mit dem Werkzeug mitgeliefert, den/die Hilfsgriff(e).**  
Ein Verlust der Kontrolle kann zu Körperverletzungen führen.
  - Halten Sie das Elektrowerkzeug bei Arbeiten, bei denen das Schneidezubehör verborgene Stromleitungen berühren könnte, nur an den isolierten Griff-Flächen.**  
Schneidezubehör, das eine Strom führende Leitung berührt, kann nackte Metallteile des Elektrogeräts unter Strom setzen und dem Bediener einen Stromschlag versetzen.
- Wenn der Arbeitsbereich nicht in der Nähe des Netzanschlusses liegt, verwenden Sie ein Verlängerungskabel von ausreichendem Querschnitt und ausreichender Nennleistung. Das Verlängerungskabel sollte so kurz wie möglich gehalten werden.
  - Berühren Sie die Bohrspitze nicht während oder unmittelbar nach dem Betrieb. Die Bohrspitze wird während des Betriebs sehr heiß, und es könnte zu ernsthaften Verbrennungen kommen.
  - Überzeugen Sie sich, bevor Sie in einer Wand, dem Boden oder der Decke etwas ausbrechen, weißeln oder bohren, sorgfältig davon, dass keine elektrischen Kabel oder Kabelrohre darunter liegen.
  - Halten Sie den Gehäusegriff und Seitenhandgriff des Elektrowerkzeugs immer fest in der Hand. Andernfalls kann die erzeugte Gegenkraft zu einem ungenauen und sogar gefährlichen Schraubvorgang führen.
  - Eine Staubmaske tragen  
Atmen Sie die schädlichen Stäube nicht ein, die bei den Bohr- und Meißelarbeiten entstehen. Der Staub kann Ihre Gesundheit und die Gesundheit umstehender Personen gefährden.
  - Montage des Werkzeugs
    - Achten Sie zur Vermeidung von Unfällen unbedingt darauf, den Schalter auszuschalten und den Stecker aus der Steckdose zu ziehen.
    - Achten Sie bei der Verwendung von Werkzeugen wie zum Beispiel Spitzmeißeln, Bohrmeißeln usw. darauf, Originalteile zu verwenden, die von unserem Unternehmen benannt sind.
    - Reinigen Sie das Schaftstück des Werkzeugs.
    - Überprüfen Sie die Arretierung durch Ziehen am Werkzeug.
  - Achten Sie zur Vermeidung von Unfällen unbedingt darauf, den Schalter auszuschalten und den Stecker aus der Steckdose zu ziehen, wenn Sie die Bohrmeißel und anderen verschiedenen Bauteile anbringen oder entfernen. Der Netzschalter muss außerdem bei einer Arbeitsunterbrechung und nach der Arbeit ausgeschaltet werden.
  - Drehung + Hämmern  
Nur DH28PMY2: Verwendung der Bohrmeißelhalterung (Standardzubehör)  
Wenn der Bohrmeißel in Kontakt mit dem Bewehrungsstahl des Bauwerks gerät, hält der Meißel sofort an und der Bohrer reagiert mit einer Drehung. Halten Sie deshalb den Seitenhandgriff sicher fest.
  - Nur Drehung  
Verwenden Sie das Bohrfutter und die Bohrfutteraufnahme, wenn Sie in Holz- oder Metallbaustoff bohren (Sonderzubehör).  
Nur DH28PMY2: Verwendung der Bohrfutterhalterung (Standardzubehör)
    - Wenn Sie mehr Kraft als nötig anwenden, wird die Arbeit nicht vorangetrieben, jedoch die Kopfkante des Bohrmeißels verschlissen und zusätzlich die Betriebsdauer des Bohrhammers herabgesetzt.
    - Bohrmeißel können abbrechen, wenn Sie den Bohrer aus dem Bohrloch zurückziehen. Für das Zurückziehen ist es wichtig, eine stoßende Bewegung anzuwenden.
    - Versuchen Sie nicht, Ankerlöcher oder Löcher in Beton zu bohren, wenn die Maschine auf die Funktion Nur Drehung eingestellt ist.
    - Versuchen Sie nicht, den Bohrer in der Funktion Drehung + Hämmern zu verwenden, wenn das Bohrfutter und die Bohrfutteraufnahme montiert sind. Dadurch wird die Betriebsdauer jedes Bauteils der Maschine erheblich verkürzt.
  - Nur Hämmern  
Nur DH28PMY2: Verwendung der Bohrmeißelhalterung (Standardzubehör)















## ZUSÄTZLICHE SICHERHEITSHINWEISE

- Vergewissern Sie sich, dass die zu verwendende Stromversorgung den Angaben auf dem Typenschild dieses Produkts entspricht.
- Prüfen Sie, ob der Netzschalter auf AUS steht.  
Wenn der Stecker an das Netz angeschlossen wird, während der Schalter auf "ON" steht, beginnt das Werkzeug sofort zu laufen, was gefährlich ist.

## SYMBOLS

### WARNUNG

Die folgenden Symbole werden für diese Maschine verwendet. Achten Sie darauf, diese vor der Verwendung zu verstehen.

	DH24PG2 / DH24PH2 / DH26PB2 / DH26PC2 / DH28PB2 / DH28PC2 / DH28PCY2 / DH28PMY2: Bohrhammer
	Der Anwender muss die Bedienungsanleitung lesen, um das Risiko einer Verletzung zu verringern.
	Nur für EU-Länder Werfen Sie Elektrowerkzeuge nicht in den Hausmüll! Gemäß der Europäischen Richtlinie 2012/19/ EU über Elektro- und Elektronikaltgeräte und deren Umsetzung in nationales Recht müssen die verbrauchten Elektrowerkzeuge getrennt gesammelt und einer umweltgerechten Wiederverwertung zugeführt werden.
V	Nennspannung (Vergewissern Sie sich, dass die zu verwendende Stromversorgung den Angaben auf dem Typenschild dieses Produkts entspricht.)
P	Leistungsaufnahme
n <sub>0</sub>	Leerlaufdrehzahl
Bpm	Volllastschlagzahl
φ <sub>max</sub>	Maximaler Bohrdurchmesser
	Gewicht (Gemäß EPTA-Verfahren 01/2003)
	Beton
	Stahl
	Holz
	Funktion Drehung und Hämmern
	Funktion Nur Drehung
	Funktion Nur Hämmern
	Einschalten ON
	Ausschalten OFF
	Ziehen Sie die Stromleitung aus der Steckdose
	Werkzeug der Klasse II

## STANDARDZUBEHÖR

Zusätzlich zum Hauptgerät (1 Gerät) enthält die Packung das nachfolgend aufgelistete Zubehör.

- Plastikkoffer ..... 1
- Seitenhandgriff ..... 1
- Tiefenlehre ..... 1
- Bohrfutterhalterung (nur DH28PMY2) ..... 1

Das Standardzubehör kann ohne vorherige Bekanntmachung jederzeit geändert werden.

## ANWENDUNGSGEBIETE

Funktion Drehung und Hämmern 

- Bohren von Ankerlöchern
- Bohren von Löchern in Beton
- Bohren von Löchern in Fliesen

Funktion Nur Drehung 

- Bohren in Stahl oder Holz (mit Sonderzubehör)
- Festziehen von Maschinenschrauben, Holzschrauben (mit Sonderzubehör)

Funktion nur Hämmern 

- (DH24PH2, DH26PC2, DH26PCY2, DH28PMY2)
- Leichtes Meißeln in Beton, Nuten graben und Schleifen.

## TECHNISCHE DATEN

Die technischen Daten dieser Maschine sind in der Tabelle auf Seite 90 aufgelistet.

### HINWEIS

Aufgrund des ständigen Forschungs- und Entwicklungsprogramms von HIKOKI sind Änderungen der hier gemachten technischen Angaben vorbehalten.

## MONTAGE UND BETRIEB

Aktion	Abbildung	Seite
Einsetzen von SDS-Plus-Werkzeugen	1	91
Abnehmen von SDS-Plus-Werkzeugen	2	91
Auswahl der Drehrichtung	3	91
Auswahl des Betriebsmodus	4	91
Einstellung der Bohrtiefe	5	91
Änderung der Meißelposition	6	91
Abnehmen des Schnellwechselfutters (DH28PMY2)*1	7	92
Einsetzen des Schnellwechselfutters (DH28PMY2)	8	92
Einsetzen der Rundschaftwerkzeuge (DH28PMY2)	9	92
Ein- und Ausschalten und Einstellung der Geschwindigkeit	10	92
Verriegelung des Ein- / Ausschalters	11	92
Lösen des Ein- / Ausschalters	12	92
Auswahl von Zubehör*2	-	93, 94



- \*1 Wenn es schwierig ist, die Bohrfutterhalterung oder die Bohrerspitzenhalterung herauszuziehen, richten Sie den Umschalthebel an der **T**-Markierung aus und betätigen Sie den Feststellgriff.
- \*2 Weiterführende Informationen zu jedem Werkzeug erhalten Sie bei einem autorisierten HiKOKI-Kundendienstzentrum.

## SCHMIERUNG

Der Mechanismus dieses rotierenden Hammers ist vollkommen luftdicht gekapselt, um das Eindringen von Staub und das Auslaufen von Schmiermittel zu vermeiden. Daher kann dieser rotierende Hammer lange Zeit ohne Schmierung benutzt werden. Ersetzen Sie das Schmierfett bei jedem Wechsel der Kohlebürste, um die Betriebsdauer aufrechtzuerhalten. Wenn der Bohrerhammer mit verbrauchtem Schmierfett weiterbetrieben wird, frisst sich die Maschine fest und es verringert sich deren Betriebsdauer.

## VORSICHT

Für diese Maschine wird ein spezielles Schmierfett verwendet, durch die Verwendung eines anderen Schmierfetts wird folglich die normale Leistungsfähigkeit der Maschine negativ beeinflusst. Sorgen Sie bitte stets dafür, dass eine unserer Kundendienstvertretungen den Austausch des Schmierfetts vornimmt.

## WARTUNG UND INSPEKTION

### 1. Überprüfung der Werkzeuge

Da die Verwendung eines stumpfen Werkzeugs dazu führt, dass der Motor ausfällt und die Leistungsfähigkeit nachlässt, ersetzen Sie das Werkzeug durch ein neues oder schleifen Sie es unverzüglich nach, wenn Sie Abnutzung feststellen.

### 2. Inspektion der Befestigungsschrauben

Überprüfen Sie regelmäßig alle Befestigungsschrauben und stellen Sie sicher, dass sie richtig festgezogen sind. Sollte sich eine der Schrauben lockern, ziehen Sie sie sofort wieder fest an. Falls dies nicht getan wird, könnte das zu ernsthaften Gefahren führen.

### 3. Wartung des Motors

Die Wicklung des Motors ist das "Herzstück" des Elektrowerkzeugs.

Wenden Sie die gebotene Sorgfalt auf, um sicherzustellen, dass die Wicklung nicht beschädigt und/oder mit Öl oder Wasser benetzt wird.

### 4. Inspektion der Kohlebürsten

Zur Erhaltung Ihrer Sicherheit und des Schutzes gegen Stromschlag sollten die Inspektion und das Auswechseln der Kohlebürsten dieser Maschine AUSSCHLIESSLICH durch ein von HiKOKI autorisiertes Kundendienstzentrum durchgeführt werden.

### 5. Auswechseln des Netzkabels

Sollte das Stromkabel ausgetauscht werden müssen, muss das durch den Hersteller dieses Werkzeugs erfolgen, um ein Sicherheitsrisiko zu vermeiden.

## VORSICHT

Beim Betrieb und der Wartung von Elektrowerkzeugen müssen die Sicherheitsvorschriften und Normen des jeweiligen Landes beachtet werden.

## GARANTIE

Auf HiKOKI-Elektrowerkzeuge gewähren wir eine Garantie unter Zugrundelegung der jeweils geltenden gesetzlichen und landesspezifischen Bedingungen. Dieses Garantie erstreckt sich nicht auf Schäden, die auf Missbrauch, bestimmungswidrigen Einsatz oder normalen Verschleiß zurückzuführen sind. Im Schadensfall senden Sie das nicht zerlegte Elektrowerkzeug zusammen mit dem GARANTIESCHEIN, den Sie am Ende dieser Bedienungsanleitung finden, an ein von HiKOKI autorisiertes Servicezentrum.

## Information über Betriebslärm und Vibration

Die gemessenen Werte wurden entsprechend EN60745 bestimmt und in Übereinstimmung mit ISO 4871 ausgewiesen.

Gemessener A-gewichteter Schallpegel:

101 dB (A) (DH24PG2, DH24PH2)

102 dB (A) (DH26PB2, DH26PC2)

101 dB (A) (DH28PBY2, DH28PCY2, DH28PMY2)

Gemessener A-gewichteter Schalldruck:

90 dB (A) (DH24PG2, DH24PH2)

91 dB (A) (DH26PB2, DH26PC2)

90 dB (A) (DH28PBY2, DH28PCY2, DH28PMY2)

Messunsicherheit K: 3 dB (A).

Gehörschutz tragen.

Gesamtvibrationswerte (3-Achsen-Vektorsumme), bestimmt gemäß EN60745.

Hammerbohren in Beton:

Schwingungsemissionswert  $a_{h, HD} =$

14,5 m/s<sup>2</sup> (DH24PG2, DH24PH2)

14,3 m/s<sup>2</sup> (DH26PB2, DH26PC2)

11,2 m/s<sup>2</sup> (DH28PBY2, DH28PCY2, DH28PMY2)

Messunsicherheit K = 1,5 m/s<sup>2</sup>

Äquivalenzwert für das Meißeln:

Schwingungsemissionswert  $a_{h, CHEq} =$

11,5 m/s<sup>2</sup> (DH24PH2)

11,3 m/s<sup>2</sup> (DH26PC2)

9,9 m/s<sup>2</sup> (DH28PCY2, DH28PMY2)

Messunsicherheit K = 1,5 m/s<sup>2</sup>

Der angegebene Vibrationsgesamtwert wurde nach einer Standardtestmethode gemessen und kann zum Vergleich zwischen verschiedenen Werkzeugen dienen.

Er kann auch für eine Vorbeurteilung der Aussetzung verwendet werden.

## WARNUNG

- Der Vibrationsemissionswert während der tatsächlichen Benutzung des Elektrowerkzeugs kann von dem deklarierten Gesamtwert abweichen, abhängig davon, wie das Werkzeug verwendet wird.
- Legen Sie Sicherheitsmaßnahmen zum Schutz des Bedieners fest, die auf einer Expositionseinschätzung unter den tatsächlichen Benutzungsbedingungen beruhen (unter Berücksichtigung aller Bereiche des Betriebszyklus, darunter neben der Triggerzeit auch die Zeiten, in denen das Werkzeug ausgeschaltet ist oder im Leerlaufbetrieb läuft).

## HINWEIS

Aufgrund des ständigen Forschungs- und Entwicklungsprogramms von HiKOKI sind Änderungen der hier gemachten technischen Angaben vorbehalten.

## AVERTISSEMENTS DE SÉCURITÉ GÉNÉRAUX POUR L'OUTIL

### ⚠ AVERTISSEMENT

Lire tous les avertissements de sécurité et toutes les instructions.

Tout manquement à observer ces avertissements et instructions peut engendrer des décharges électriques, des incendies et/ou des blessures graves.

Conserver tous les avertissements et toutes les instructions pour pouvoir s'y reporter ultérieurement.

Le terme « outil » dans les avertissements fait référence à l'outil électrique alimenté par le secteur (avec cordon d'alimentation) ou à l'outil fonctionnant sur batterie (sans cordon d'alimentation).

#### 1) Sécurité de la zone de travail

- Conservé la zone de travail propre et bien éclairée.**  
*Les zones en désordre ou sombres sont propices aux accidents.*
- Ne pas faire fonctionner les outils électriques en atmosphère explosive, par exemple en présence de liquides inflammables, de gaz ou de poussières.**  
*Les outils électriques produisent des étincelles qui peuvent enflammer les poussières ou les fumées.*
- Maintenir les enfants et les badauds à l'écart pendant l'utilisation de l'outil.**  
*Les distractions peuvent faire perdre le contrôle de l'outil à l'utilisateur.*

#### 2) Sécurité électrique

- Il faut que les fiches de l'outil électrique soient adaptées au socle.**  
**Ne jamais modifier la fiche de quelque façon que ce soit.**  
**Ne pas utiliser d'adaptateurs avec des outils à branchement de terre.**  
*Des fiches non modifiées et des socles adaptés réduiront le risque de décharge électrique.*
- Éviter tout contact du corps avec des surfaces reliées à la terre telles que les tuyaux, les radiateurs, les cuisinières et les réfrigérateurs.**  
*Il existe un risque accru de décharge électrique si le corps de l'utilisateur est relié à la terre.*
- Ne pas exposer les outils à la pluie ou à des conditions humides.**  
*La pénétration d'eau à l'intérieur d'un outil augmentera le risque de décharge électrique.*
- Ne pas maltraiter le cordon. Ne jamais utiliser le cordon pour porter, tirer ou débrancher l'outil.**  
**Maintenir le cordon à l'écart de la chaleur, du lubrifiant, des arêtes ou des parties en mouvement.**  
*Des cordons endommagés ou emmêlés augmentent le risque de décharge électrique.*
- Lorsqu'on utilise un outil à l'extérieur, il faut utiliser un prolongateur adapté à l'utilisation extérieure.**  
*L'utilisation d'un cordon adapté à l'utilisation extérieure réduit le risque de décharge électrique.*
- Si l'usage d'un outil dans un emplacement humide est inévitable, utiliser une alimentation protégée par un dispositif différentiel à courant résiduel (DDR).**  
*L'usage d'un DDR réduit le risque de décharge électrique.*

#### 3) Sécurité des personnes

- Rester vigilant, regarder ce que l'on est en train de faire et faire preuve de bon sens dans son utilisation de l'outil.**  
**Ne pas utiliser un outil lorsqu'on est fatigué ou sous l'emprise de drogues, d'alcool ou de médicaments.**  
*Un moment d'inattention en cours d'utilisation d'un outil peut entraîner des blessures graves.*
- Utiliser un équipement de sécurité. Toujours porter des verres de protection.**  
*Les équipements de sécurité tels que les masques contre les poussières, les chaussures de sécurité antidérapantes, les casques ou les protections acoustiques utilisés pour les conditions appropriées réduiront les blessures corporelles.*
- Éviter tout démarrage intempestif. S'assurer que l'interrupteur est en position d'arrêt avant de brancher l'outil au secteur et/ou à la batterie, de le ramasser ou de le porter.**  
*Porter un outil en ayant le doigt sur l'interrupteur ou brancher un outil dont l'interrupteur est en position de marche est source d'accidents.*
- Retirer toute clé de réglage avant de mettre l'outil en marche.**  
*Une clé laissée fixée sur une partie tournante de l'outil peut donner lieu à des blessures.*
- Ne pas se pencher trop loin. Garder une position et un équilibre adaptés à tout moment.**  
*Cela permet un meilleur contrôle de l'outil dans des situations inattendues.*
- S'habiller de manière adaptée. Ne pas porter de vêtements amples ou de bijoux. Maintenir cheveux, vêtements et gants à l'écart des pièces en mouvement.**  
*Les pièces en mouvement peuvent taper les vêtements amples, les bijoux ou les cheveux longs.*
- Si des dispositifs sont fournis pour le raccordement d'équipements pour l'extraction et la récupération des poussières, s'assurer qu'ils sont connectés et correctement utilisés.**  
*Utiliser des collecteurs de poussière peut réduire les risques dus aux poussières.*

#### 4) Utilisation et entretien de l'outil

- Ne pas forcer l'outil. Utiliser l'outil adapté à l'application souhaitée.**  
*Si l'on utilise l'outil électrique adéquat en respectant le régime pour lequel il a été conçu, il réalisera un travail de meilleure qualité et plus sûr.*
- Ne pas utiliser l'outil si l'interrupteur ne permet pas de passer de l'état de marche à arrêt et vice versa.**  
*Un outil électrique ne pouvant être contrôlé par l'interrupteur représente un danger et doit être réparé.*
- Débrancher la fiche de la source d'alimentation et/ou la batterie de l'outil avant tout réglage, changement d'accessoires ou avant de ranger l'outil.**  
*Ces mesures de sécurité préventives réduiront les risques de démarrage accidentel de l'outil électrique.*
- Après utilisation, ranger l'outil électrique hors de portée des enfants et ne laisser aucune personne l'utiliser si elle n'est pas familiarisée avec les outils électriques ou ces instructions.**  
*Les outils électriques représentent un danger entre des mains inexpertes.*
- Observer la maintenance de l'outil. S'assurer que les pièces en mouvement ne sont pas désalignées ou coincées, qu'aucune pièce n'est cassée ou que l'outil électrique n'a subi aucun dommage pouvant affecter son bon fonctionnement.**

**Si l'outil électrique est endommagé, le faire réparer avant de le réutiliser.**

*De nombreux accidents sont dus à des outils mal entretenus.*

**f) Garder affûtés et propres les outils permettant de couper.**

*Un outil bien entretenu aux bords bien affûtés risquera moins de se coincer et sera plus facile à maîtriser.*

**g) Utiliser l'outil, les accessoires et les lames, etc., conformément à ces instructions, en tenant compte des conditions de travail et du travail à réaliser.**

*L'utilisation d'un outil électrique à des fins autres que celles prévues est potentiellement dangereuse.*

**5) Maintenance et entretien**

**a) Confier l'entretien de l'outil à un réparateur qualifié utilisant uniquement des pièces de rechange identiques.**

*Cela assurera le maintien de la sécurité de l'outil.*

**PRÉCAUTIONS**

**Maintenir les enfants et les personnes infirmes éloignés.**

**Lorsque les outils ne sont pas utilisés, ils doivent être rangés hors de portée des enfants et des personnes infirmes.**

**AVERTISSEMENT DE SÉCURITÉ POUR LE MARTEAU ROTATIF**

**1. Porter des protecteurs d'oreilles**

L'exposition au bruit peut engendrer une perte de l'audition.

**2. Utiliser la ou les poignées auxiliaires si elles sont fournies avec l'outil.**

Toute perte de contrôle peut entraîner des blessures.

**3. Tenir l'outil électrique par une surface de prise isolée, lorsqu'on effectue une tâche où l'accessoire de coupe pourrait toucher un câblage caché ou son propre cordon d'alimentation.**

Le contact de l'accessoire de coupe avec un fil « sous tension » peut transmettre du courant dans les pièces métalliques exposées de l'outil « sous tension » et électrocuter l'opérateur.

**AVERTISSEMENTS DE SÉCURITÉ SUPPLÉMENTAIRES**

1. S'assurer que la source d'alimentation utilisée est conforme aux exigences spécifiées sur la plaque signalétique du produit.

2. S'assurer que l'interrupteur d'alimentation est en position d'arrêt.

Si la fiche est branchée dans une prise alors que l'interrupteur d'alimentation est en position de marche, l'outil électrique démarrera immédiatement, ce qui peut provoquer un grave accident.

3. Lorsque la zone de travail est éloignée de la source d'alimentation, utiliser un cordon prolongateur d'une épaisseur et d'une capacité nominale suffisantes. Le cordon prolongateur doit être aussi court que possible.

4. Ne pas toucher le foret pendant ou immédiatement après le fonctionnement. Il devient très chaud pendant le fonctionnement et peut provoquer de graves brûlures.

5. Avant de briser, découper ou percer un mur, le plancher ou le plafond, s'assurer qu'aucun câble électrique ou conduit n'y soit noyé.

6. Toujours tenir fermement la poignée du corps et la poignée latérale de l'outil électrique. Autrement, le choc en retour produit peut entraîner un fonctionnement imprécis, voire dangereux.

7. Porter un masque à poussière

Ne pas inhaler de poussières dangereuses générées lorsque vous percez ou burinez. La poussière peut mettre en danger votre santé et celle des passants.

8. Montage de l'outil

○ Pour éviter les accidents, veiller à placer l'interrupteur sur la position d'arrêt et à débrancher la fiche de la prise.

○ Lors de l'utilisation d'outils tels que des points haute pression, un foret etc., veillez à utiliser les pièces d'origine désignées par notre société.

○ Nettoyer la partie de tige de l'outil.

○ Vérifier le verrouillage en tirant sur l'outil.

9. Pour éviter les accidents, veiller à placer l'interrupteur sur la position d'arrêt et à débrancher la fiche de la prise lorsque les forets et d'autres pièces sont installés ou retirés. Le commutateur d'alimentation doit également être désactivé pendant les pauses et après le travail.

10. Rotation + martèlement

DH28PMY2 uniquement : Utilisation du support de foret (accessoires standard)

Quand le foret touche une poutre en fer de construction, le foret s'arrête immédiatement et le marteau rotatif réagit en tournant. Par conséquent, bien serrer la poignée latérale.

11. Rotation uniquement

Pour percer du bois ou des matériaux métalliques avec le mandrin porte-foret et le porte-mandrin (accessoires en option).

DH28PMY2 uniquement : Utilisation du mandrin porte-foret

(accessoires standard)

○ L'application d'une force excessive compromet le travail et entraîne une détérioration de la pointe du foret, réduisant ainsi la durée de service du marteau rotatif.

○ Les forets peuvent se casser lors du retrait du marteau rotatif du trou venant d'être percé. Pour le retrait, il est important d'exercer un mouvement de poussée.

○ N'essayez pas de percer des trous d'ancrage ou des trous dans du béton avec la machine réglée uniquement dans la fonction de rotation.

○ Ne pas essayer d'utiliser le marteau rotatif avec la fonction de rotation et de martelage avec un mandrin porte-foret et un porte-mandrin montés. Cela diminue fortement la durée de vie de chaque composant de la machine.

12. Martèlement uniquement











DH28PMY2 uniquement : Utilisation du support de foret (accessoires standard)

**SYMBOLES**

**AVERTISSEMENT**

**Les symboles suivants sont utilisés pour l'outil. Bien se familiariser avec leur signification avant d'utiliser l'outil.**

	DH24PG2 / DH24PH2 / DH26PB2 / DH26PC2 / DH28PBY2 / DH28PCY2 / DH28PMY2 : Marteau perforateur
	Pour réduire les risques de blessures, l'utilisateur doit lire le manuel d'utilisation.
	Pour les pays européens uniquement Ne pas jeter les appareils électriques dans les ordures ménagères ! Conformément à la directive européenne 2012/19/UE relative aux déchets d'équipements électriques ou électroniques (DEEE), et à sa transposition dans la législation nationale, les appareils électriques doivent être collectés à part et être soumis à un recyclage respectueux de l'environnement.

V	Tension nominale (S'assurer que la source d'alimentation utilisée est conforme aux exigences spécifiées sur la plaque signalétique du produit.)
P	Puissance absorbée
$n_0$	Vitesse à vide
Bpm	Taux de percussion à pleine charge
$\phi_{max}$	Diamètre du perçage, max.
	Poids (Selon la procédure EPTA 01/2003)
	Béton
	Acier
	Bois
	Fonction de rotation et de martèlement
	Fonction de rotation uniquement
	Fonction de martèlement uniquement
	Bouton ON
	Bouton OFF
	Débrancher la fiche principale de la prise électrique
	Outil de classe II

## SPÉCIFICATIONS

Les spécifications de cet outil sont énumérées dans le tableau de la page 90.

### REMARQUE

Par suite du programme permanent de recherche et de développement HiKOKI, ces spécifications peuvent faire l'objet de modifications sans avis préalable.

## INSTALLATION ET FONCTIONNEMENT

Action	Figure	Page
Insertion d'outils SDS-plus	1	91
Retrait d'outils SDS-plus	2	91
Sélection de la direction de rotation	3	91
Sélection du mode de fonctionnement	4	91
Réglage de la profondeur de forage	5	91
Changement de la position du burin	6	91
Retrait du mandrin à relâchement rapide (DH28PMY2)*1	7	92
Insertion du mandrin à relâchement rapide (DH28PMY2)	8	92
Insertion d'outils d'applications à courbure circulaire (DH28PMY2)	9	92
Mise en marche et à l'arrêt et réglage de la vitesse	10	92
Verrouillage du commutateur de marche / arrêt	11	92
Relâcher le commutateur de marche / arrêt	12	92
Sélection des accessoires*2	-	93, 94

\*1 S'il est difficile de retirer le support de mandrin porte-foret ou le support de mèche, alignez le levier de changement avec le repère **T** et tournez la poignée de verrouillage.

\*2 Pour obtenir des informations détaillées sur chaque outil, contactez un service après-vente HiKOKI agréé.

## ACCESSOIRES STANDARD

Outre l'unité principale (1 unité), l'emballage contient les accessoires répertoriés ci-dessous.

- Boîtier en plastique ..... 1
- Poignée latérale ..... 1
- Gabarit de profondeur ..... 1
- Mandrin porte-foret (DH28PMY2 uniquement) ..... 1

Les accessoires standard sont sujets à changement sans préavis.

## APPLICATIONS

Fonction de rotation et de martèlement 

- Perçage de trous d'ancrage
- Forage de trous dans le béton
- Forage dans du carrelage

Fonction de rotation uniquement 

- Forage dans de l'acier ou du bois (accessoires en option)
- Serrage des vis mécaniques, vis de bois (avec des accessoires en option)

Fonction de martèlement seulement   
(DH24PH2, DH26PC2, DH28PCY2, DH28PMY2)

- Burinage à contrainte faible de béton, creusement de rainure et formation de bordure.

## LUBRIFICATION

Ce marteau perforateur est de construction entièrement hermétique pour le protéger contre la poussière et pour éviter les fuites de lubrifiant.

Par conséquent, ce marteau perforateur peut être utilisé sans lubrification pendant une période prolongée. Remplacer la graisse à chaque fois que vous changez la brosse à décalaminer pour maintenir sa durée de vie.

Une utilisation prolongée du marteau rotatif avec de la graisse de verrouillage entraîne un grippage de la machine et réduit sa durée de service.

### ATTENTION

Une graisse spéciale est utilisée avec cette machine, par conséquent, le niveau normal de la machine risque d'être sérieusement affecté par l'utilisation d'autres graisses. Veuillez prendre soin de laisser l'un de nos techniciens remplacer la graisse.

## ENTRETIEN ET VÉRIFICATION

### 1. Inspection des outils

Comme l'utilisation d'un outil émoussé provoque des dysfonctionnements et des dégradations des performances du moteur, remplacer l'outil par un nouveau ou l'aiguiser immédiatement lorsque l'abrasion est remarquée.

### 2. Vérification des vis de fixation

Vérifier régulièrement toutes les vis de fixation et s'assurer qu'elles sont bien serrées. S'il advient qu'une vis se desserre, la resserrer immédiatement. Le fait de négliger ce point pourrait entraîner de graves dangers.

### 3. Entretien du moteur

Le bobinage de l'ensemble moteur est le « cœur » même de l'outil électrique.

Veiller soigneusement à ce que ce bobinage ne soit pas endommagé et/ou mouillé par de l'huile ou de l'eau.

### 4. Contrôle des balais en carbone

Pour assurer à tout moment la sécurité et la protection contre les chocs électriques, confier l'inspection et le remplacement des balais en carbone de cette machine EXCLUSIVEMENT à un service après-vente HiKOKI agréé.

### 5. Remplacement du cordon d'alimentation

Si le cordon d'alimentation doit être remplacé, faire appel au fabricant du présent outil pour éviter tout risque.

## ATTENTION

Lors de l'utilisation et de l'entretien d'outils électriques, les règlements et les normes de sécurité en vigueur dans le pays doivent être respectés.

## GARANTIE

Nous garantissons que l'ensemble des outils électriques HiKOKI sont conformes aux réglementations spécifiques statutaires/nationales. Cette garantie ne couvre pas les défauts ni les dommages inhérents à une mauvaise utilisation, une utilisation abusive ou l'usure et les dommages normaux. En cas de réclamation, veuillez envoyer l'outil électrique, en l'état, accompagné du CERTIFICAT DE GARANTIE qui se trouve à la fin du mode d'emploi, dans un service après-vente HiKOKI agréé.

## Au sujet du bruit et des vibrations

Les valeurs mesurées ont été déterminées en fonction de la norme EN60745 et déclarées conformes à ISO 4871.

Niveau de puissance sonore pondérée A :

101 dB (A) (DH24PG2, DH24PH2)

102 dB (A) (DH26PB2, DH26PC2)

101 dB (A) (DH28PBY2, DH28PCY2, DH28PMY2)

Niveau de pression acoustique pondérée A :

90 dB (A) (DH24PG2, DH24PH2)

91 dB (A) (DH26PB2, DH26PC2)

90 dB (A) (DH28PBY2, DH28PCY2, DH28PMY2)

Incertitude K : 3 dB (A).

Porter des protections anti-bruit.

Valeurs totales des vibrations (somme vectorielle triaxiale) déterminées conformément à EN60745.

Forage par battage dans le béton :

Valeur d'émission de vibration  $a_{h, HD} =$

14,5 m/s<sup>2</sup> (DH24PG2, DH24PH2)

14,3 m/s<sup>2</sup> (DH26PB2, DH26PC2)

11,2 m/s<sup>2</sup> (DH28PBY2, DH28PCY2, DH28PMY2)

Incertitude K = 1,5 m/s<sup>2</sup>

Valeur de burinage équivalente :

Valeur d'émission de vibration  $a_{h, Cheq} =$

11,5 m/s<sup>2</sup> (DH24PH2)

11,3 m/s<sup>2</sup> (DH26PC2)

9,9 m/s<sup>2</sup> (DH28PCY2, DH28PMY2)

Incertitude K = 1,5 m/s<sup>2</sup>

La valeur totale des vibrations a été mesurée par une méthode d'essai standard et peut être utilisée pour comparer un outil à un autre.

Elle peut également être utilisée pour une évaluation préliminaire du niveau d'exposition.

## AVERTISSEMENT

- La valeur d'émission de vibrations en fonctionnement de l'outil électrique peut être différente de la valeur totale déclarée, en fonction des utilisations de l'outil.
- Identifier les mesures de protection de l'utilisateur fondées sur une estimation de l'exposition en conditions d'utilisation (tenant compte de tous les aspects du cycle d'utilisation, tels que les moments où l'outil est mis hors tension ou lorsqu'il tourne à vide en plus des temps de déclenchements).

## REMARQUE

Par suite du programme permanent de recherche et de développement HiKOKI, ces spécifications peuvent faire l'objet de modifications sans avis préalable.

## AVVERTENZE GENERALI DI SICUREZZA SUGLI UTENSILI ELETTRICI

### ⚠ ATTENZIONE

Leggere tutti gli avvertimenti di sicurezza e tutte le istruzioni.

La mancata osservanza degli avvertimenti e delle istruzioni potrebbe essere causa di scosse elettriche, incendi e/o gravi lesioni.

Salvare tutti gli avvertimenti e le istruzioni per riferimenti futuri.

Il termine "utensile elettrico" riportato nelle avvertenze si riferisce al proprio utensile elettrico alimentato dalla rete (via cavo) o all'utensile alimentato a batterie (senza cavo).

#### 1) Sicurezza dell'area operativa

##### a) Mantenere l'area operativa pulita e ordinata.

Aree operative sporche o disordinate possono favorire gli infortuni.

##### b) Non utilizzare gli elettroutensili in atmosfere esplosive, ad es. in presenza di liquidi, gas o polveri infiammabili.

Gli elettroutensili generano delle scintille che potrebbero accendere la polvere o i fumi.

##### c) Tenere lontani bambini e astanti durante l'utilizzo degli elettroutensili.

Qualsiasi distrazione può essere causa di perdita di controllo.

#### 2) Sicurezza elettrica

##### a) Le spine degli elettroutensili devono essere idonee alle prese disponibili.

Non modificare mai le prese.

Con gli elettroutensili a massa (messi a terra), non utilizzare alcun adattatore.

L'utilizzo di spine intatte e corrispondenti alle prese disponibili ridurrà il rischio di scosse elettriche.

##### b) Evitare qualsiasi contatto con le superfici a massa o a terra, quali tubi, radiatori, fornelli e frigoriferi.

In caso di messa a terra o massa del corpo, sussiste un maggior rischio di scosse elettriche.

##### c) Non esporre gli elettroutensili alla pioggia o all'umidità.

La penetrazione di acqua negli elettroutensili aumenterà il rischio di scosse elettriche.

##### d) Non tirare il cavo. Non utilizzarlo per il trasporto, o per tirare o scollegare l'elettroutensile.

Tenere il cavo lontano da fonti di calore, oli, bordi appuntiti o parti in movimento.

Cavi danneggiati o attorcigliati possono aumentare il rischio di scosse elettriche.

##### e) Durante l'uso degli elettroutensili all'esterno, utilizzare una prolunga idonea per usi esterni.

L'utilizzo di cavi per esterno riduce il rischio di scosse elettriche.

##### f) Se è impossibile evitare l'impiego di un elettroutensile in un luogo umido, utilizzare l'alimentazione protetta da un dispositivo a corrente residua (RCD).

L'uso di un RCD riduce il rischio di scosse elettriche.

#### 3) Sicurezza personale

##### a) Durante l'uso degli elettroutensili, state all'erta, verificate ciò che state eseguendo e adottate sempre il buon senso.

Non utilizzate gli elettroutensili qualora siate stanchi, sotto l'influenza di farmaci, alcol o cure mediche.

Anche un attimo di disattenzione durante l'uso degli elettroutensili potrebbe essere causa di gravi lesioni personali.

##### b) Indossate l'attrezzatura di protezione personale. Indossate sempre le protezioni oculari.

L'attrezzatura protettiva, quali maschera facciale, calzature antiscivolo, caschi o protezioni oculari ridurrà il rischio di lesioni personali.

##### c) Impedite le accensioni involontarie. Prima del collegamento a una sorgente di alimentazione e/o pacco batteria e prima di raccogliere o trasportare l'utensile, verificate che l'interruttore sia posizionato su OFF.

Il trasporto degli utensili elettrici tenendo le proprie dita sull'interruttore o l'attivazione elettrica degli utensili che hanno l'interruttore acceso, favorisce gli incidenti.

##### d) Prima di attivare l'elettroutensile, rimuovete qualsiasi chiave di regolazione.

Lasciando la chiave in un componente in rotazione dell'elettroutensile, sussiste il rischio di lesioni personali.

##### e) Mantenersi in equilibrio. Mantenersi sempre su due piedi, in equilibrio stabile.

Ciò consente di controllare al meglio l'elettroutensile in caso di situazioni impreviste.

##### f) Vestirsi in modo adeguato. Non indossare abiti larghi o gioielli. Tenere i capelli, gli abiti e i guanti lontano dalle parti in movimento.

Abiti allentati, gioielli e capelli lunghi potrebbero impigliarsi nelle parti in movimento.

##### g) In caso di dispositivi provvisti di collegamento ad apparecchiature di rimozione e raccolta polveri, verificare che queste siano collegate e utilizzate in modo adeguato.

L'utilizzo della raccolta della polvere può ridurre i rischi connessi alle polveri.

#### 4) Utilizzo e manutenzione degli elettroutensili

##### a) Non utilizzare elettroutensili non idonei. Utilizzare l'elettroutensile idoneo alla propria applicazione.

Utilizzando l'elettroutensile corretto, si garantirà un'esecuzione migliore e più sicura del lavoro, alla velocità di progetto.

##### b) Non utilizzare l'elettroutensile qualora non sia possibile accenderlo/spengerlo tramite l'interruttore.

È pericoloso utilizzare elettroutensili che non possano essere azionati dall'interruttore. Provvedere alla relativa riparazione.

##### c) Prima di effettuare qualsiasi regolazione, sostituire gli accessori o depositare gli elettroutensili, scollegare la spina dalla presa elettrica e/o il pacco batteria dall'utensile elettrico.

Queste misure di sicurezza preventive riducono il rischio di avvio involontario dell'elettroutensile.

##### d) Depositare gli elettroutensili non utilizzati lontano dalla portata dei bambini ed evitare che persone non esperte di elettroutensili o non a conoscenza di quanto riportato sulle presenti istruzioni azionino l'elettroutensile.

È pericoloso consentire che utenti non esperti utilizzino gli elettroutensili.

##### e) Manutenzione degli elettroutensili. Verificare che non vi siano componenti in movimento disallineati o bloccati, componenti rotti o altre condizioni che potrebbero influenzare negativamente il funzionamento dell'elettroutensile.

In caso di guasti, provvedere alla riparazione dell'elettroutensile prima di riutilizzarlo.

Molti incidenti sono causati da una scarsa manutenzione.

- f) **Mantenere gli strumenti di taglio affilati e puliti.**  
*Gli strumenti di taglio in condizioni di manutenzione adeguata, con bordi affilati, sono meno soggetti al bloccaggio e sono più facilmente controllabili.*
- g) **Utilizzare l'elettrotensile, gli accessori, le punte, ecc. in conformità a quanto riportato nelle presenti istruzioni, tenendo in debita considerazione le condizioni operative e il tipo di lavoro da eseguire.**  
*L'uso dell'utensile elettrico per operazioni diverse da quelle previste potrebbe causare una situazione pericolosa.*
- 5) **Assistenza**  
 a) **Affidate le riparazioni dell'elettrotensile a persone qualificate che utilizzino solamente parti di ricambio identiche.**  
*Ciò garantirà il mantenimento della sicurezza dell'elettrotensile.*

## PRECAUZIONI

Tenere lontano dalla portata di bambini e invalidi.  
 Quando non utilizzati, gli strumenti dovranno essere depositi lontano dalla portata di bambini e invalidi.

## AVVERTIMENTI DI SICUREZZA SUL MARTELLO PERFORATORE

- Indossare protettori per le orecchie**  
 L'esposizione al rumore può causare la perdita dell'udito.
- Utilizzare le leve ausiliarie se fornite con l'utensile.**  
 La perdita di controllo può causare lesioni alla persona.
- Afferrare l'elettrotensile dalle superfici isolate quando si eseguono operazioni in cui l'attrezzo di taglio potrebbe venire a contatto con fili elettrici nascosti o con il proprio filo.**  
 Il contatto dell'accessorio da taglio con un filo in tensione potrebbe mettere in tensione le parti metalliche esposte dell'utensile elettrico e dare una scossa elettrica all'operatore.

## PRECAUZIONI DI SICUREZZA AGGIUNTIVE



- Assicurarsi che la fonte di alimentazione da utilizzare sia conforme ai requisiti di alimentazione specificati sulla targhetta dei dati del prodotto.
- Assicurarsi che l'interruttore dell'alimentazione sia in posizione OFF.  
 Se la spina viene collegata ad una presa mentre l'interruttore di alimentazione è sulla posizione ON, il demolitore inizia immediatamente a funzionare, con il rischio di seri incidenti.
- Se l'area di lavoro è lontana dalla fonte di alimentazione, usare una prolunga di spessore e capacità nominale sufficienti. Il cavo di prolunga deve essere il più corto possibile.
- Subito dopo aver adoperato l'attrezzo o durante le operazioni non toccare mai la punta. Questa diviene molto calda durante il funzionamento e potrebbe causare ustioni.
- Prima di iniziare a penetrare, frantumare o perforare un muro, pavimento o soffitto, accertarsi con sicurezza che oggetti come cavi e condotte non siano murati in essi.
- Tenere sempre saldamente l'impugnatura del corpo macchina e l'impugnatura laterale dell'utensile. Altrimenti si può produrre un funzionamento scorretto e persino pericoloso.

- Indossare una maschera antipolvere  
 Non inalare la polveri dannose generate durante le operazioni di perforazione e cesellatura. La polvere può mettere a rischio la salute propria e delle persone circostanti.
- Montaggio dell'utensile
  - Per impedire incidenti, assicurarsi di spegnere l'interruttore e scollegare la spina dalla presa di corrente.
  - Quando si utilizzano utensili quali punte toro, punte, ecc., assicurarsi di usare i ricambi originali specificati dalla nostra azienda.
  - Pulire la parte del codolo dell'utensile.
  - Controllare l'aggancio del trapano tirandolo.
- Per impedire incidenti, assicurarsi di spegnere l'interruttore e scollegare la spina dalla presa di corrente quando le punte e varie altre parti vengono installate o rimosse. L'interruttore di alimentazione deve essere spento anche durante una pausa di lavoro e dopo il lavoro.
- Rotazione + martellamento  
 Solo DH28PMY2: Utilizzo del supporto della punta (accessori standard)  
 Quando la punta tocca una sbarra di ferro da costruzione, la punta si arresterà immediatamente e il martello perforatore ruoterà all'indietro. Quindi serrare saldamente l'impugnatura laterale.
- Solo rotazione  
 Per forare materiale in legno o in metallo facendo uso del mandrino e dell'adattatore per mandrino (accessori opzionali).  
 Solo DH28PMY2: Utilizzo del supporto per mandrino (accessori standard)
  - L'applicazione di forza oltre il necessario non solo affretterà il lavoro, ma deteriorerà il bordo della punta e ridurrà inoltre la durata del martello perforatore.
  - Le punte si potrebbero staccare mentre si ritira il martello perforatore dal foro trapanato. Per ritirare, è importante utilizzare un movimento di pressione.
  - Non tentare di forare fori di ancoraggio o fori nel calcestruzzo con la macchina impostata nella sola funzione di rotazione.
  - Non tentare di utilizzare il martello perforatore con la funzione di rotazione e percussione con il mandrino e l'adattatore del mandrino attaccati. Ciò accorcerebbe seriamente la durata di ogni componente della macchina.
- Solo martellatura  
 Solo DH28PMY2: Utilizzo del supporto della punta (accessori standard)

## SIMBOLI

### ATTENZIONE

**Di seguito mostriamo i simboli usati per la macchina. Assicurarsi di comprenderne il significato prima dell'uso.**

	DH24PG2 / DH24PH2 / DH26PB2 / DH26PC2 / DH28PBY2 / DH28PCY2 / DH28PMY2: Martello perforatore
	Per ridurre il rischio di lesioni, l'utente deve leggere il manuale delle istruzioni.
	Solo per Paesi UE Non gettare le apparecchiature elettriche tra i rifiuti domestici! Secondo la Direttiva Europea 2012/19/UE sui rifiuti di apparecchiature elettriche ed elettroniche e la sua attuazione in conformità alle norme nazionali, le apparecchiature elettriche esauste devono essere raccolte separatamente, al fine di essere reimpiegate in modo eco-compatibile.

V	Tensione nominale (Assicurarsi che la fonte di alimentazione da utilizzare sia conforme ai requisiti di alimentazione specificati sulla piastrina del prodotto.)
P	Potenza assorbita
$n_0$	Velocità a vuoto
Bpm	Tasso d'impatto a pieno carico
$\phi_{max}$	Diametro foratura, max.
	Peso (Secondo la Procedura EPTA 01/2003)
	Calcestruzzo
	Acciaio
	Legno
	Funzione rotazione e martellatura
	Solo funzione rotazione
	Solo funzione martellatura
	Accensione
	Spegnimento
	Scollegare la spina dalla presa elettrica
	Utensile di classe II

Solo funzione martellatura   
(DH24PH2, DH26PC2, DH28PCY2, DH28PMY2)  
○ Leggera cesellatura di calcestruzzo, scanalatura di scavo e bordatura.

## CARATTERISTICHE

Le specifiche di questa macchina sono elencate nella Tabella a pagina 90.

### NOTA

A causa del continuo programma di ricerche e sviluppo della HiKOKI, le caratteristiche riportate in questo foglio sono soggette cambiamenti senza preventiva comunicazione.

## MONTAGGIO E OPERAZIONE

Azione	Figura	Pagina
Inserimento di utensili SDS-plus	1	91
Rimozione di utensili SDS-plus	2	91
Selezione della direzione di rotazione	3	91
Selezione della modalità di funzionamento	4	91
Regolazione della profondità di foratura	5	91
Modifica della posizione dello scalpello	6	91
Rimozione del mandrino a sgancio rapido (DH28PMY2)*1	7	92
Inserimento del mandrino a sgancio rapido (DH28PMY2)	8	92
Inserimento degli utensili per le applicazioni del gambo tondo (DH28PMY2)	9	92
Accensione e spegnimento e impostazione della velocità	10	92
Blocco dell'interruttore On / Off	11	92
Rilascio dell'interruttore On / Off	12	92
Selezione degli accessori*2	-	93, 94

\*1 Se è difficile estrarre il supporto portapunte o il supporto per punte da trapano, allineare la leva del cambio con il simbolo  e girare la morsa.

\*2 Per informazioni dettagliate riguardo a ciascun utensile, contattare un centro di assistenza autorizzato HiKOKI.

## ACCESSORI STANDARD

In aggiunta all'unità principale (1 unità), la confezione contiene gli accessori elencati di seguito.

- Contenitore in plastica ..... 1
- Impugnatura laterale ..... 1
- Profondimetro ..... 1
- Supporto mandrino (solo DH28PMY2) ..... 1

Gli accessori standard possono essere cambiati senza preavviso.

## APPLICAZIONI

Funzione rotazione e martellatura 

- Fori per ancoraggio
- Fori nel calcestruzzo
- Fori nelle piastrelle

Solo funzione rotazione 

- Foratura in acciaio o legno  
(con accessori opzionali)
- Avvitamento di viti a testa cilindrica, viti per legno  
(con accessori opzionali)



## LUBRIFICAZIONE

Questo martello perforatore ha una struttura completamente ermetica per proteggerlo dalla polvere e prevenire la perdita di lubrificante.

Di conseguenza, questo martello perforatore può essere usato per lunghi periodi senza lubrificazione. Sostituire il grasso ogni volta che si cambia la spazzola al carbonio per mantenere la durata di servizio.

L'uso continuato del martello perforatore con il blocco privo di grasso causerà il grippaggio della macchina riducendone la durata di utilizzo.

### ATTENZIONE

Un grasso speciale viene utilizzato con questa macchina, quindi, le normali prestazioni della macchina potrebbero essere negativamente influenzate dall'uso di altri tipi di grasso. Assicurarsi di fare in modo che sia uno dei nostri agenti di assistenza ad occuparsi della sostituzione del grasso.

## MANUTENZIONE E ISPEZIONE

### 1. Ispezione degli utensili

Poiché l'uso di un utensile smussato causerà il malfunzionamento del motore e un'efficienza degradata, sostituire l'utensile con uno nuovo o riaffilarlo senza indugio quando si notano segni di abrasione.

### 2. Ispezione delle viti di montaggio

Ispezionare regolarmente le viti di montaggio e assicurarsi che siano ben fissate. Se una di queste dovesse essere allentata, riserrarla immediatamente. Si rischia in caso contrario di provocare incidenti pericolosi.

### 3. Manutenzione del motore

L'avvolgimento del motore è il vero e proprio "cuore" degli attrezzi elettrici.

Fare attenzione a non danneggiare l'avvolgimento e/o non bagnarlo con olio o acqua.

### 4. Controllo delle spazzole di carbone

Per mantenere la vostra sicurezza e la protezione da scosse elettriche, l'ispezione delle spazzole di carbonio e la loro sostituzione su questa macchina deve essere eseguita SOLO da un centro assistenza autorizzato HIKOKI.

### 5. Sostituzione del cavo di alimentazione

Se è necessaria la sostituzione del cavo di alimentazione, tale operazione deve essere effettuata dal produttore di questo agente onde evitare un rischio alla sicurezza.

### ATTENZIONE

Nell'uso e nella manutenzione degli utensili elettrici, è necessario osservare le norme di sicurezza e i criteri prescritti in ciascun Paese.

### GARANZIA

Garantiamo gli Utensili Elettrici HIKOKI in conformità alle specifiche normative imposte dalla legge e dai paesi. Questa garanzia non copre difetti o danni dovuti a uso erraneo, abuso o normale usura. In caso di lamentele, si prega di inviare l'Utensile Elettrico, non smontato, insieme al CERTIFICATO DI GARANZIA che si trova al termine di queste Istruzioni per l'uso, ad un Centro di Assistenza Autorizzato HIKOKI.

### Informazioni riguardanti i rumori trasmessi dall'aria e le vibrazioni

I valori misurati sono stati determinati in conformità a EN60745 e descritti in conformità alla normativa ISO 4871.

Livello misurato di potenza sonora pesato A:

101 dB (A) (DH24PG2, DH24PH2)

102 dB (A) (DH26PB2, DH26PC2)

101 dB (A) (DH28PBY2, DH28PCY2, DH28PMY2)

Livello misurato di pressione sonora pesato A:

90 dB (A) (DH24PG2, DH24PH2)

91 dB (A) (DH26PB2, DH26PC2)

90 dB (A) (DH28PBY2, DH28PCY2, DH28PMY2)

Incertezza K: 3 dB (A).

Indossare i dispositivi di protezione acustica.

Valori totali di vibrazione (somma vettori triass.) determinati secondo la norma EN60745.

Foratura con martello nel calcestruzzo:

Valore di emissione della vibrazione  $a_h$ , HD =

14,5 m/s<sup>2</sup> (DH24PG2, DH24PH2)

14,3 m/s<sup>2</sup> (DH26PB2, DH26PC2)

11,2 m/s<sup>2</sup> (DH28PBY2, DH28PCY2, DH28PMY2)

Incertezza K = 1,5 m/s<sup>2</sup>

Valore equivalente di cesellatura:

Valore di emissione della vibrazione  $a_h$ , Cheq =

11,5 m/s<sup>2</sup> (DH24PH2)

11,3 m/s<sup>2</sup> (DH26PC2)

9,9 m/s<sup>2</sup> (DH28PCY2, DH28PMY2)

Incertezza K = 1,5 m/s<sup>2</sup>

Il valore totale di emissione vibrazioni dichiarato è stato misurato in base al metodo di test standard e può essere utilizzato per confrontare un utensile con un altro.

Può essere inoltre utilizzato per la stima preliminare dell'esposizione.

### ATTENZIONE

- Il valore di emissione vibrazioni durante l'uso effettivo dell'utensile può essere diverso dal valore totale dichiarato in base alle modalità di utilizzo dell'utensile stesso.
- Identificare le misure di sicurezza per la protezione dell'operatore basate su stima dell'esposizione nelle effettive condizioni di utilizzo (prendendo in considerazione tutte le parti del ciclo di funzionamento come i tempi in cui l'utensile resta spento e quando funziona senza essere utilizzato in aggiunta al tempo di avvio).

### NOTA

A causa del continuo programma di ricerche e sviluppo della HIKOKI, le caratteristiche riportate in questo foglio sono soggette cambiamenti senza preventiva comunicazione.

## ALGEMENE VEILIGHEIDSWAARSCHUWINGEN VOOR ELEKTRISCH GEREEDSCHAP

### ⚠ WAARSCHUWING

Lees alle waarschuwingen en instructies aandachtig door.

Het niet opvolgen van de waarschuwingen en instructies kan leiden tot een elektrische schok, brand en/of ernstig letsel.

Bewaar alle waarschuwingen en aanwijzingen voor eventuele naslag in de toekomst.

De term „elektrisch gereedschap” heeft zowel betrekking op elektrisch gereedschap dat via de netvoeding van stroom wordt voorzien als gereedschap dat via een accu (snoerloos) van stroom wordt voorzien.

### 1) Veiligheid van de werkplek

- Zorg voor een schone en goed verlichte werkplek.**  
*Een rommelige of donkere werkplek verhoogt de kans op ongelukken.*
- Gebruik elektrisch gereedschap niet in een explosieve omgeving, bijvoorbeeld in de aanwezigheid van ontvlambare vloeistoffen, gassen of stof.**  
*Elektrisch gereedschap kan vonken afgeven. Deze vonkjes kunnen stofdeeltjes of gassen doen ontbranden.*
- Houd kinderen en andere omstanders tijdens het gebruik van elektrisch gereedschap uit de buurt.**  
*Afleidingen kunnen gevaarlijk zijn.*

### 2) Elektrische veiligheid

- De stekker van het elektrisch gereedschap moet geschikt zijn voor aansluiting op het stopcontact.**  
*De stekker mag op geen enkele manier gemodificeerd worden. Gebruik geen verloopstekker met geaard elektrisch gereedschap.*  
*Deugdelijke stekkers en geschikte stopcontacten verminderen het risico op een elektrische schok.*
- Vermijd lichamelijk contact met geaarde oppervlakken zoals leidingen, radiatoren, fornuizen en koelkasten.**  
*Wanneer uw lichaam geaard is, loopt u een groter risico op een elektrische schok.*
- Stel het elektrisch gereedschap niet bloot aan regen of vochtige omstandigheden.**  
*Het risico op een elektrische schok wordt vergroot wanneer er water in het elektrische gereedschap terecht komt.*
- Behandel het snoer voorzichtig. Gebruik het snoer niet om het elektrisch gereedschap aan te dragen of mee te slepen en gebruik het snoer niet om de stekker uit het stopcontact te trekken.**  
*Houd het snoer uit de buurt van warmtebronnen, olie, scherpe randen of bewegende onderdelen. Een beschadigd of verward snoer verhoogt het risico op een elektrische schok.*
- Gebruik buitenshuis een verlengsnoer dat specifiek geschikt is voor het gebruik buiten.**  
*Het gebruik van een snoer dat specifiek geschikt is voor gebruik buitenshuis vermindert het risico op een elektrische schok.*
- Als het elektrisch gereedschap in een vochtige omgeving gebruikt moet worden, dient een voeding met aardlekschakelaar te worden gebruikt.**

*Gebruik van een aardlekschakelaar vermindert de kans op een elektrische schok.*

### 3) Persoonlijke veiligheid

- Blijf waakzaam, let voortdurend op uw werk en gebruik uw gezond verstand wanneer u elektrisch gereedschap gebruikt.**  
*Gebruik geen elektrisch gereedschap wanneer u moe bent of onder invloed van drugs, alcohol of medicijnen.*  
*Eén moment van onoplettendheid kan in ernstig lichamelijk letsel resulteren.*
  - Gebruik persoonlijke beschermingsmiddelen. Draag altijd oogbescherming.**  
*Het gebruik van passende beschermingsmiddelen volgens de omstandigheden zoals stofmaskers, antislip-veiligheidsschoenen, een helm of gehoorbescherming vermindert het risico op lichamelijk letsel.*
  - Voorkom dat het gereedschap per ongeluk kan starten. Controleer of de schakelaar in de uit-stand staat voordat u de voeding en/of de accu aansluit, het gereedschap oppakt of gaat dragen.**  
*Zorg ervoor dat u tijdens het verplaatsen van het elektrisch gereedschap uw vingers uit de buurt van de schakelaar houdt en sluit de stroombron niet aan terwijl de schakelaar op aan staat om ongelukken te vermijden.*
  - Verwijder sleutels en moersleutels uit het gereedschap voordat u het elektrisch gereedschap aanzet.**  
*Een (moer)sleutel die is achtergebleven op een bewegend onderdeel van het elektrische gereedschap kan lichamelijk letsel veroorzaken.*
  - Reik niet te ver. Zorg ervoor dat u te allen tijde stevig staat en uw evenwicht behoudt.**  
*Op deze manier heeft u tijdens een onverwachte situatie meer controle over het elektrisch gereedschap.*
  - Draag geschikte kleding. Draag geen loszittende kleding of sieraden. Houd uw haar, kleding en handschoenen uit de buurt van bewegende onderdelen.**  
*Loszittende kleding, sieraden en lang haar kunnen in de bewegende onderdelen verstrikt raken.*
  - Indien het elektrisch gereedschap van een aansluiting voor stofafzuiging is voorzien, dan dient u ervoor te zorgen dat de stofafzuiging aangesloten en op de juiste manier gebruikt wordt.**  
*Het gebruik van stofafzuiging vermindert eventuele stofgerelateerde risico's.*
- ### 4) Bediening en onderhoud van elektrisch gereedschap
- Het elektrisch gereedschap mag niet geforceerd worden. Gebruik het juiste gereedschap voor het karwei.**  
*U kunt de klus beter en veiliger uitvoeren wanneer u het juiste elektrische gereedschap gebruikt.*
  - Gebruik het elektrisch gereedschap niet als de schakelaar niet goed werkt.**  
*Elektrisch gereedschap dat niet via de schakelaar bediend kan worden is gevaarlijk en moet onmiddellijk gerepareerd worden.*
  - Haal de stekker uit het stopcontact en/of de accu van het elektrisch gereedschap voor u afstellingen verricht, accessoires verwisselt of voordat u het elektrisch gereedschap opbergt.**  
*Dergelijke preventieve veiligheidsmaatregelen verminderen het risico dat het elektrisch gereedschap per ongeluk opstart.*

- d) **Berg elektrisch gereedschap buiten het bereik van kinderen op en sta niet toe dat personen die niet bekend zijn met het juiste gebruik van het gereedschap of deze voorschriften dit elektrisch gereedschap gebruiken.**

*Elektrisch gereedschap is gevaarlijk in de handen van onervaren gebruikers.*

- e) **Het elektrisch gereedschap moet regelmatig onderhouden worden. Controleer het gereedschap op een foutieve uitlijning, vastgelopen of defecte bewegende onderdelen en andere problemen die van invloed zijn op de juiste werking van het gereedschap.**

**Indien het gereedschap defect of beschadigd is moet het gerepareerd worden voordat u het gereedschap opnieuw gebruikt.**

*Slecht onderhouden elektrisch gereedschap is verantwoordelijk voor een groot aantal doe-het-zelf ongelukken.*

- f) **Houd snijwerktuigen scherp en schoon.**

*Goed onderhouden snijwerktuigen met scherpe snijranden lopen minder snel vast en zijn gemakkelijker in het gebruik.*

- g) **Elektrisch gereedschap, toebehoren, bits enz. moeten in overeenstemming met deze instructies worden gebruikt, rekening houdend met de werkomstandigheden en het werk dat uitgevoerd moet worden.**

*Gebruik van het elektrisch gereedschap voor andere doeleinden dan waarvoor het is bedoeld, kan resulteren in een gevaarlijke situatie.*

## 5) Onderhoud

- a) **Het gereedschap mag uitsluitend door bevoegd onderhoudspersoneel worden onderhouden en er mag daarbij uitsluitend gebruik gemaakt worden van identieke vervangingsonderdelen.**

*Hierdoor kunt u er op rekenen dat het elektrisch gereedschap veilig blijft.*

## VOORZORGSMATREGELEN

**Houd kinderen en kwetsbare personen op een afstand. Het gereedschap moet na gebruik buiten het bereik van kinderen en andere kwetsbare personen worden opgeborgen.**

## VEILIGHEIDSWAARSCHUWINGEN VOOR BOORHAMER

### 1. Draag gehoorbescherming

Blootstelling aan te hard geluid kan leiden tot gehoorbeschadiging.

### 2. Gebruik aanvullende handgrepen als die met het gereedschap worden meegeleverd.

Verlies van controle kan leiden tot persoonlijk letsel.

### 3. Houd het elektrisch gereedschap vast aan de daarvoor bestemde geïsoleerde oppervlakken wanneer u een handeling verricht waarbij het snijgereedschap in contact kan komen met verborgen bedrading of het eigen snoer.

Snijgereedschappen die in contact komen met een draad waar stroom op staat kunnen ervoor zorgen dat blootliggende metalen onderdelen van het elektrische gereedschap ook onder stroom komen te staan en de gebruiker een elektrische schok geven.

## AANVULLENDE VEILIGHEIDSWAARSCHUWINGEN

- Zorg ervoor dat de stroombron die u wilt gebruiken voldoet aan de stroomvereisten vermeld op het typeplaatje van het product.

- Zorg ervoor dat de stroomschakelaar uit (OFF) staat.

Als de stekker in het stopcontact wordt gedaan met de stroomschakelaar aan (ON), zal het elektrisch gereedschap onmiddellijk beginnen te werken, wat kan leiden tot ernstige ongelukken.

- Wanneer de werkplek verwijderd is van de stroombron, moet u een verlengsnoer gebruiken dat voldoende dik is en het juiste nominale vermogen heeft. Het verlengsnoer moet zo kort mogelijk gehouden worden.

- Raak de punt van het gereedschap niet aan tijdens of onmiddellijk na gebruik. Dit onderdeel wordt zeer heet in gebruik en kan ernstige brandwonden veroorzaken.

- Voor u gaat breken, bikken of boren in een wand, vloer of plafond, moet u zeer goed controleren dat er geen voorwerpen als elektriciteitsdraden en dergelijk in zitten.

- Houd de handgreep van de behuizing en de zijhandgreep van het elektrisch gereedschap altijd stevig vast. Anders kan de reactiekracht leiden tot incorrecte en zelfs gevaarlijke situaties.

- Draag een stofmasker  
Vermijd het inademen van schadelijk stof dat ontstaat tijdens het boren of beiteln. Het stof kan uw gezondheid en die van omstanders schaden.

- Het gereedschap monteren

- Om ongelukken te voorkomen, moet u de schakelaar op uit zetten en de stekker uit het stopcontact halen.

- Bij gebruik van gereedschappen zoals puntbeitels, boorbits enz. moet u ervoor zorgen dat u de originele onderdelen van ons bedrijf gebruikt.

- Reinig het schachtgedeelte van het gereedschap.

- Controleer de vergrendeling door aan het gereedschap te trekken.

- Om ongelukken te voorkomen, moet u de schakelaar op uit zetten en de stekker uit het stopcontact halen wanneer u de boorbits en diverse andere onderdelen bevestigd of verwijderd. De hoofdschakelaar moet ook op uit worden gezet tijdens een werkpaauze en na het werk.

- Roteren + kloppen

Alleen voor DH28PMY2: De boorbithouder gebruiken (standaardtoebehoren)

Wanneer de boorbit wapeningsijzer raakt, stopt de bit onmiddellijk en reageert de boorhamer hierop door rond te draaien. Houd daarom de zijhandgreep stevig vast.

- Alleen roteren

Voor het boren in hout of metaal met behulp van de boorkop en kopadapter (optioneel toebehoren).

Alleen voor DH28PMY2: De boorkophouder gebruiken (standaardtoebehoren)

- Het gebruik van meer dan de vereiste kracht zal niet alleen het werk versnellen, maar ook de punt van de boorbit aantasten en bovendien de levensduur van de boorhamer verkorten.

- Boorbits kunnen loskomen bij het terugtrekken van de boorhamer uit het geboorde gat. Bij het terugtrekken is het belangrijk een duwende beweging te gebruiken.

- Probeer geen ankerkasten of gaten in beton te boren met de machine ingesteld op de functie voor alleen roteren.

- Probeer de boorhamer niet te gebruiken in de functie voor roteren en kloppen terwijl de boorkop en kopadapter zijn bevestigd. Dit zou de levensduur van elk onderdeel van de machine aanzienlijk verkorten.















- Alleen kloppen

Alleen voor DH28PMY2: De boorbithouder gebruiken (standaardtoebehoren)

## SYMBOLEN

### WAARSCHUWING

Hieronder staan symbolen afgebeeld die van toepassing zijn op deze machine. U moet de betekenis hiervan begrijpen voor u de machine gaat gebruiken.

	DH24PG2 / DH24PH2 / DH26PB2 / DH26PC2 / DH28PBY2 / DH28PCY2 / DH28PMY2: Boorhamer
	Om het risico op verwondingen te verminderen, moet de gebruiker de instructiehandleiding lezen.
	Alleen voor EU-landen Geef elektrisch gereedschap niet met het huisvuil mee! Volgens de Europese richtlijn 2012/19/EU inzake oude elektrische en elektronische apparaten en de toepassing daarvan binnen de nationale wetgeving, dient gebruikt elektrisch gereedschap gescheiden te worden ingezameld en te worden afgevoerd naar een recyclebedrijf dat voldoet aan de geldende milieu-eisen.
V	Opgegeven voltage (Zorg ervoor dat de stroombron die u wilt gaan gebruiken voldoet aan de eisen van de stroomvoorziening zoals vermeld op het typeplaatje van het product.)
P	Stroomopname
$n_0$	Onbelast toerental
Bpm	Aantal slagen bij volle belasting
$\phi_{max}$	Boordiameter, max.
	Gewicht (Volgens EPTA-procedure 01/2003)
	Beton
	Staal
	Hout
	Functie voor roteren en kloppen
	Functie voor alleen roteren
	Functie voor alleen kloppen
	AAN zetten
	UIT zetten
	Haal de stekker van het netsnoer uit het stopcontact
	Klasse II gereedschap

## STANDAARD TOEBEHOREN

Naast de hoofdeenheid (1 eenheid), bevat de verpakking de accessoires die hieronder vermeld staan.

- Plastic koffer ..... 1
- Zijhandgreep ..... 1
- Dieptemeter ..... 1
- Boorkophouder (alleen voor DH28PMY2) ..... 1

Het standaardtoebehoren kan zonder nadere aankondiging gewijzigd worden.

## TOEPASSINGEN

Functie voor roteren en kloppen 

- Boren van ankerkasten
- Boren van gaten in beton
- Boren van gaten in tegels

Functie voor alleen roteren 

- Boren in staal of hout  
(met optioneel toebehoren)
- Vastdraaien van kolom Schroeven, hout Schroeven  
(met optioneel toebehoren)

Functie voor alleen kloppen 

- (DH24PH2, DH26PC2, DH28PCY2, DH28PMY2)
- Licht beitelen van beton, boren van groeven en randen.

## TECHNISCHE GEGEVENS

De technische gegevens van deze machine staan vermeld in de tabel op bladzijde 90.

### OPMERKING

Op grond van het voortdurende research en ontwikkelingsprogramma van HiKOKI kunnen de hierin genoemde technische gegevens zonder voorafgaande kennisgeving worden gewijzigd.

## MONTAGE EN GEBRUIK

Handeling	Afbeelding	Bladzijde
Plaatsen van SDS-plus gereedschappen	1	91
Verwijderen van SDS-plus gereedschappen	2	91
Rotatierichting selecteren	3	91
De bedieningsmodus selecteren	4	91
De boordiepte afstellen	5	91
De beitelstand veranderen	6	91
De boorkop met snelkoppeling verwijderen (DH28PMY2)*1	7	92
De boorkop met snelkoppeling aanbrengen (DH28PMY2)	8	92
Gereedschappen voor toepassingen met ronde schacht aanbrengen (DH28PMY2)	9	92
In- en uitschakelen en de draaisnelheid instellen	10	92
De aan / uit-schakelaar vergrendelen	11	92
De aan / uit-schakelaar ontgrendelen	12	92
Selecteren van accessoires*2	-	93, 94

- \*1 Als het moeilijk is de boorkop- of boorstukhouder naar buiten te trekken, plaatst u de richtingshendel gelijk met het **T**-teken en draait u aan de blokkeerhendel.
- \*2 Voor meer informatie over elk gereedschap, neemt u contact op met een erkend HiKOKI Servicecentrum.

## SMERING

Deze boorhamer is van volledige luchtdichte constructie ter bescherming tegen stof en om smeermiddellekkage te voorkomen.

Daarom kan deze boorhamer lange tijd worden gebruikt zonder verdere smering. Ververs het smeervet telkens wanneer u de koolborstel vervangt om de levensduur te handhaven.

Het blijven gebruiken van de boorhamer met onvoldoende smeervet kan leiden tot het vastlopen van de machine en de levensduur verkorten.

### LET OP

Voor deze machine wordt speciaal smeervet gebruikt; bij gebruik van ander smeervet kunnen de normale prestaties van de machine bijgevolg negatief worden beïnvloed. Zorg ervoor dat u het smeervet laat verversen door een van onze onderhoudsvertegenwoordigers.

## ONDERHOUD EN INSPECTIE

### 1. Inspectie van het gereedschap

Het gebruik van bot gereedschap leidt tot storing van de motor en verminderde efficiëntie; daarom moet u gereedschap onmiddellijk vervangen door nieuwe of opnieuw slijpen wanneer u afslijting vaststelt.

### 2. Inspectie van bevestigingsschroeven

Controleer alle bevestigingsschroeven regelmatig en zorg ervoor dat ze goed aangedraaid zijn. Draai los zittende schroeven onmiddellijk vast. Doet u dit niet, dan kunnen ernstige gevaren het gevolg zijn.

### 3. Onderhoud van de motor

De motorwikkeling is het "hart" van het elektrisch gereedschap.

Let er daarom goed op dat de wikkeling niet beschadigd raakt en/of nat wordt met olie of water.

### 4. Inspectie van de koolborstels

Om uw veiligheid te kunnen waarborgen en u te beschermen tegen elektrische schokken, mag het inspecteren en vervangen van de koolborstels van deze machine **UITSLUITEND** worden uitgevoerd door een erkend HiKOKI servicecentrum.

### 5. Vervangen van het netsnoer

Als het nodig is om het netsnoer te vervangen, dan moet dit gebeuren door de fabrikant of een erkende vertegenwoordiger van de fabrikant, om veiligheidsrisico's te voorkomen.

### LET OP

Tijdens het gebruik en onderhoud van elektrisch gereedschap moeten de voorgeschreven veiligheidsvoorschriften en normen van elk land in acht worden genomen.

## GARANTIE

De garantie op het elektrisch gereedschap van HiKOKI is in overeenstemming met de wettelijke/landspecifieke richtlijnen. Deze garantie dekt geen defecten of schade als gevolg van foutief gebruik, misbruik of normale slijtage. In geval van klachten verzoeken wij u het elektrisch gereedschap samen met het **GARANTIECERTIFICAAT** dat u achterin deze handleiding aantreft naar een erkend servicecentrum van HiKOKI te sturen.

## Informatie betreffende lawaai en trillingen

De gemeten waarden zijn verkregen overeenkomstig EN60745 en voldoen aan de eisen van ISO 4871.

Gemeten A-gewogen geluidsniveau:

101 dB (A) (DH24PG2, DH24PH2)

102 dB (A) (DH26PB2, DH26PC2)

101 dB (A) (DH28PBY2, DH28PCY2, DH28PMY2)

Gemeten A-gewogen geluidsdrukniveau:

90 dB (A) (DH24PG2, DH24PH2)

91 dB (A) (DH26PB2, DH26PC2)

90 dB (A) (DH28PBY2, DH28PCY2, DH28PMY2)

Onzekerheid K: 3 dB (A).

Draag gehoorbescherming.

Totale trillingswaarden (triax vector som) bepaald overeenkomstig EN60745.

Klopbooren in beton:

Trillingsmissiewaarde **a<sub>h</sub>, HD** =

14,5 m/s<sup>2</sup> (DH24PG2, DH24PH2)

14,3 m/s<sup>2</sup> (DH26PB2, DH26PC2)

11,2 m/s<sup>2</sup> (DH28PBY2, DH28PCY2, DH28PMY2)

Onzekerheid K = 1,5 m/s<sup>2</sup>

Gelijkwaardige waarde voor beitelen:

Trillingsmissiewaarde **a<sub>h</sub>, CHeq** =

11,5 m/s<sup>2</sup> (DH24PH2)

11,3 m/s<sup>2</sup> (DH26PC2)

9,9 m/s<sup>2</sup> (DH28PCY2, DH28PMY2)

Onzekerheid K = 1,5 m/s<sup>2</sup>

De totale bepaalde trillingswaarde is gemeten in overeenstemming met een standaard testmethode en kan worden gebruikt om meerdere gereedschappen met elkaar te vergelijken.

U kunt dit ook vooraf gebruiken als beoordeling van de blootstelling.

### WAARSCHUWING

- De trillingsmissiewaarde tijdens het feitelijke gebruik van het elektrisch gereedschap kan afwijken van de opgegeven totale waarde afhankelijk van de manieren waarop het gereedschap wordt gebruikt.
- Neem kennis van de veiligheidsmaatregelen voor de bescherming van de gebruiker die gebaseerd zijn op een schatting van de blootstelling onder feitelijke gebruiksomstandigheden (rekening houdend met alle onderdelen van de gebruikscyclus, zoals de tijd dat het gereedschap is uitgeschakeld en wanneer dit onbelast draait inclusief de triggertijd).

### OPMERKING

Op grond van het voortdurende research en ontwikkelingsprogramma van HiKOKI kunnen de hierin genoemde technische gegevens zonder voorafgaande kennisgeving worden gewijzigd.

## ADVERTENCIAS GENERALES DE SEGURIDAD PARA HERRAMIENTAS ELÉCTRICAS

### ⚠ ADVERTENCIA

Lea todas las instrucciones y advertencias de seguridad.

*Si no se siguen las advertencias e instrucciones, podría producirse una descarga eléctrica, un incendio o daños graves.*

Guarde todas las advertencias e instrucciones para futura referencia.

*El término "herramienta eléctrica" en las advertencias hace referencia a la herramienta eléctrica que funciona con la red de suministro (con cable) o a la herramienta eléctrica que funciona con pilas (sin cable).*

#### 1) Seguridad del área de trabajo

- Mantenga la zona de trabajo limpia y bien iluminada.**  
*Las zonas desordenadas u oscuras pueden provocar accidentes.*
- No utilice las herramientas eléctricas en entornos explosivos como, por ejemplo, en presencia de líquidos inflamables, gases o polvo.**  
*Las herramientas eléctricas crean chispas que pueden inflamar el polvo o los gases.*
- Mantenga a los niños y transeúntes alejados cuando utilice una herramienta eléctrica.**  
*Las distracciones pueden hacer que pierda el control.*

#### 2) Seguridad eléctrica

- Los enchufes de las herramientas eléctricas tienen que ser adecuados a la toma de corriente. No modifique el enchufe.**  
**No utilice enchufes adaptadores con herramientas eléctricas conectadas a tierra.**  
*Si no se modifican los enchufes y se utilizan tomas de corriente adecuadas se reducirá el riesgo de descarga eléctrica.*
- Evite el contacto corporal con superficies conectadas a tierra como tuberías, radiadores y frigoríficos.**  
*Hay mayor riesgo de descarga eléctrica si su cuerpo está en contacto con el suelo.*
- No exponga las herramientas eléctricas a la lluvia o a la humedad.**  
*La entrada de agua en una herramienta eléctrica aumentará el riesgo de descarga eléctrica.*
- No utilice el cable incorrectamente. No utilice el cable para transportar, tirar de la herramienta eléctrica o desenchufarla.**  
**Mantenga el cable alejado del calor, del aceite, de bordes afilados o piezas móviles.**  
*Los cables dañados o enredados aumentan el riesgo de descarga eléctrica.*
- Cuando utilice una herramienta eléctrica al aire libre, utilice un cable prolongador adecuado para utilizarse al aire libre.**  
*La utilización de un cable adecuado para usarse al aire libre reduce el riesgo de descarga eléctrica.*
- Si no se puede evitar el uso de una herramienta eléctrica en un lugar húmedo, utilice un suministro protegido mediante un dispositivo de corriente residual (RCD).**  
*El uso de un RCD reduce el riesgo de descarga eléctrica.*

#### 3) Seguridad personal

- Esté atento, preste atención a lo que hace y utilice el sentido común cuando utilice una herramienta eléctrica.**  
**No utilice una herramienta eléctrica cuando esté cansado o esté bajo la influencia de drogas, alcohol o medicación.**  
*Una distracción momentánea mientras utiliza herramientas eléctricas puede dar lugar a lesiones personales graves.*
- Utilice un equipo de protección personal. Utilice siempre una protección ocular.**  
*El equipo de protección como máscara para el polvo, zapatos de seguridad antideslizantes, casco o protección auditiva utilizado en las situaciones adecuadas reducirá las lesiones personales.*
- Evite un inicio involuntario. Asegúrese de que el interruptor está en "off" antes de conectar la herramienta a una fuente de alimentación o batería, cogerla o transportarla.**  
*El transporte de herramientas eléctricas con el dedo en el interruptor o el encendido de herramientas eléctricas con el interruptor encendido puede provocar accidentes.*
- Retire las llaves de ajuste antes de encender la herramienta eléctrica.**  
*Si se deja una llave en una pieza giratoria de la herramienta eléctrica podrían producirse lesiones personales.*
- No se extralimite. Mantenga un equilibrio adecuado en todo momento.**  
*Esto permite un mayor control de la herramienta eléctrica en situaciones inesperadas.*
- Utilice una vestimenta adecuada. No lleve prendas sueltas o joyas. Mantenga el pelo, la ropa y los guantes alejados de las piezas móviles.**  
*La ropa suelta, las joyas y el pelo largo pueden quedar atrapados en las piezas móviles.*
- Si se proporcionan dispositivos para la conexión de extracción de polvo e instalaciones de recogida, asegúrese de que estén conectados y se utilicen adecuadamente.**  
*La utilización de un sistema de recogida de polvo puede reducir los riesgos relacionados con el polvo.*

#### 4) Utilización y mantenimiento de las herramientas eléctricas

- No fuerce la herramienta eléctrica. Utilice la herramienta eléctrica correcta para su aplicación.**  
*La herramienta eléctrica correcta trabajará mejor y de forma más segura si se utiliza a la velocidad para la que fue diseñada.*
- No utilice la herramienta eléctrica si el interruptor no la enciende y apaga.**  
*Las herramientas eléctricas que no pueden controlarse con el interruptor son peligrosas y deben repararse.*
- Desconecte el enchufe de la fuente eléctrica o la batería de la herramienta eléctrica antes de hacer ajustes, cambiar accesorios o almacenar herramientas eléctricas.**  
*Estas medidas de seguridad preventivas reducen el riesgo de que la herramienta eléctrica se ponga en marcha accidentalmente.*
- Guarde las herramientas eléctricas que no se utilicen fuera del alcance de los niños, y no permita que utilicen las herramientas eléctricas personas no familiarizadas con las mismas o con estas instrucciones.**  
*Las herramientas eléctricas son peligrosas si son utilizadas por usuarios sin formación.*

- e) **Realice el mantenimiento de las herramientas eléctricas. Compruebe si las piezas móviles están mal alineadas o unidas, si hay alguna pieza rota u otra condición que pudiera afectar al funcionamiento de las herramientas eléctricas. Si la herramienta eléctrica está dañada, llévela a reparar antes de utilizarla.**  
*Se producen muchos accidentes por no realizar un mantenimiento correcto de las herramientas eléctricas.*
- f) **Mantenga las herramientas de corte afiladas y limpias.**  
*Las herramientas de corte correctamente mantenidas con los bordes de corte afilados son más fáciles de controlar, y existe menor riesgo de que se atasquen.*
- g) **Utilice la herramienta eléctrica, los accesorios y las brocas de la herramienta, etc. de acuerdo con estas instrucciones, teniendo en cuenta las condiciones de trabajo y el trabajo que se va a realizar.**  
*La utilización de la herramienta eléctrica para operaciones diferentes a las previstas podría dar lugar a una situación peligrosa.*

## 5) Revisión

- a) **Solicite a un experto cualificado que revise la herramienta eléctrica y que utilice solo piezas de repuesto idénticas.**  
*Esto garantizará el mantenimiento de la seguridad de la herramienta eléctrica.*

## PRECAUCIÓN

**Mantenga a los niños y a las personas enfermas alejadas.**

**Cuando no se utilicen, las herramientas deben almacenarse fuera del alcance de los niños y de las personas enfermas.**

## ADVERTENCIAS DE SEGURIDAD DEL MARTILLO PERFORADOR

- Utilice protección auditiva**  
 La exposición al ruido puede provocar pérdidas de capacidad auditiva.
- Utilice los mangos auxiliares en el caso de que se proporcionen con la herramienta.**  
 La pérdida de control puede causar lesiones personales.
- Sostenga la herramienta eléctrica por las superficies de agarre aisladas cuando realice una operación en la que el accesorio de corte pueda entrar en contacto con el cableado oculto o con su propio cable.**  
 Si el accesorio de corte entra en contacto con un cable con corriente, las partes metálicas expuestas de la herramienta eléctrica pueden transmitir esa corriente y provocar una descarga eléctrica al operador.

## ADVERTENCIAS DE SEGURIDAD ADICIONALES















- Asegúrese de que la fuente de corriente que va a utilizarse sea conforme a los requisitos de alimentación especificados en la placa de características del producto.
- Asegúrese de que el interruptor principal se encuentre en la posición OFF.  
 Si el enchufe se conecta a una toma de corriente mientras el interruptor principal se encuentra en la posición ON, la herramienta eléctrica se pondrá en marcha inmediatamente y podría provocar un accidente grave.

- Si la zona en la que va a efectuarse el trabajo se encuentra alejada de la fuente de corriente, utilice un cable prolongador del grosor suficiente y que tenga la capacidad nominal necesaria. El cable prolongador debe ser lo más corto posible.
- No toque la barrena mientras la unidad esté en funcionamiento ni inmediatamente después de detenerla. La barrena alcanza temperaturas muy elevadas durante su funcionamiento, y podría provocar quemaduras graves.
- Asegúrese de que no haya elementos tales como conductos o cables eléctricos en el interior del muro.
- Sostenga siempre con firmeza el mango y el asidero lateral de la herramienta eléctrica. De lo contrario, la fuerza de retroceso generada podría provocar un funcionamiento impreciso e incluso peligroso.
- Utilice una máscara contra el polvo  
 No inhale los polvos perjudiciales generados durante las operaciones de taladrado o cincelado. El polvo puede poner en peligro su salud y la de las personas que se encuentran cerca.
- Montaje de la herramienta
  - Con el fin de evitar accidentes, asegúrese de colocar el interruptor en la posición "off" y de desenchar el enchufe de la toma de corriente.
  - Cuando utilice herramientas tales como cinceles de punta, brocas, etc., asegúrese de utilizar las piezas originales designadas por nuestra compañía.
  - Limpie la parte del vástago de la herramienta.
  - Compruebe el pestillo tirando de la herramienta.
- Con el fin de evitar accidentes, asegúrese de colocar el interruptor en la posición "off" y de desenchar el enchufe de la toma de corriente cuando se colocan o extraen las brocas y otras piezas. El interruptor de alimentación también debería apagarse durante los descansos en el trabajo y después de realizar el trabajo.
- Rotación + martilleo  
 Sólo DH28PMY2: Utilizando el soporte de la broca (accesorios estándar)  
 Cuando la broca toque una barra de hierro de construcción, la broca se detendrá inmediatamente y el martillo perforador tenderá a girar. Apriete firmemente, por lo tanto, el asidero lateral.
- Sólo rotación  
 Para taladrar madera o metal utilizando el portabrocas y el adaptador del portabrocas (accesorios opcionales).  
 Sólo DH28PMY2: Utilizando el soporte del portabrocas (accesorios estándar)
  - La aplicación de fuerza excesiva no sólo acelerará el trabajo, sino que además deteriorará el filo de la punta de la broca y reducirá la vida útil del martillo perforador.
  - Las brocas pueden salirse al retirar el martillo perforador del orificio perforado. Para retirar, es importante utilizar un movimiento de empuje.
  - No intente taladrar orificios de anclaje ni orificios en hormigón con la máquina colocada en la función de sólo rotación.
  - No intente usar el martillo perforador en la función de rotación y martilleo con el portabrocas y el adaptador del portabrocas instalados. Esto reducirá considerablemente la vida útil de cada componente de la máquina.
- Sólo martilleo  
 Sólo DH28PMY2: Utilizando el soporte de la broca (accesorios estándar)

## SÍMBOLOS

## ADVERTENCIA

A continuación se muestran los símbolos usados para la máquina. Asegúrese de comprender su significado antes del uso.

	DH24PG2 / DH24PH2 / DH26PB2 / DH26PC2 / DH28PBY2 / DH28PCY2 / DH28PMY2: Martillo perforador
	Para reducir el riesgo de lesiones, el usuario deberá leer el manual de instrucciones.
	Solo para países de la Unión Europea No deseche los aparatos eléctricos junto con los residuos domésticos. De conformidad con la Directiva Europea 2012/19/UE sobre residuos de aparatos eléctricos y electrónicos y su aplicación de acuerdo con la legislación nacional, las herramientas eléctricas cuya vida útil haya llegado a su fin se deberán recoger por separado y trasladar a una planta de reciclaje que cumpla con las exigencias ecológicas.
V	Voltaje nominal (Asegúrese de comprobar que la fuente de alimentación que se utiliza se ajusta a los requisitos de alimentación especificados en la placa de características del producto.)
P	Entrada de alimentación
n <sub>0</sub>	Velocidad de no carga
Bpm	Velocidad de impacto a carga plena
φ máx	Diámetro de taladrado, máx.
	Peso (De acuerdo al Procedimiento EPTA 01/2003)
	Hormigón
	Acero
	Madera
	Función de rotación y martilleo
	Función de sólo rotación
	Función de sólo martilleo
	Encendido
	Apagado
	Desconecte el enchufe de la toma de corriente
	Herramienta de clase II

## ACCESORIOS ESTÁNDAR

Además de la unidad principal (1 unidad), el paquete contiene los accesorios indicados a continuación.

- Caja plástica ..... 1
- Asidero lateral ..... 1
- Calibre de profundidad ..... 1
- Soporte del portabrocas (sólo DH28PMY2) ..... 1

Los accesorios estándar están sujetos a cambio sin previo aviso.

## APLICACIÓN

Función de rotación y martilleo 

- Taladrado de orificios de anclaje
- Taladrado de orificios en hormigón
- Taladrado de orificios en baldosa

Función de sólo rotación 

- Taladrado en acero o madera (con accesorios opcionales)
- Apriete de tornillos de máquinas, tornillos para madera (con accesorios opcionales)

Función de sólo martilleo 

(DH24PH2, DH26PC2, DH28PCY2, DH28PMY2)

- Cincelado ligero de hormigón, excavación de ranura y ribeteado.

## ESPECIFICACIONES

Las especificaciones de esta máquina aparecen indicadas en la tabla de la página 90.

## NOTA

Debido al programa continuo de investigación y desarrollo de HIKOKI estas especificaciones están sujetas a cambio sin previo aviso.

## MONTAJE Y FUNCIONAMIENTO

Acción	Figura	Página
Introducción de las herramientas SDS-plus	1	91
Extracción de herramientas SDS-plus	2	91
Selección de dirección de rotación	3	91
Selección del modo de funcionamiento	4	91
Ajuste de la profundidad de taladrado	5	91
Cambio de la posición del cincel	6	91
Extracción del portabrocas de liberación rápida (DH28PMY2)*1	7	92
Inserción del portabrocas de liberación rápida (DH28PMY2)	8	92
Inserción de herramientas para aplicaciones de vástago redondo (DH28PMY2)	9	92
Activando y desactivando y configuración de la velocidad	10	92
Bloquear el interruptor de activación / desactivación	11	92
Liberar el interruptor de activación / desactivación	12	92
Selección de los accesorios*2	-	93, 94



- \*1 Si es difícil sacar el portabrocas o el soporte de la broca, alinee la palanca de cambio con la marca **T** y gire el bloqueo.
- \*2 Para información detallada concerniente a cada herramienta, póngase en contacto con un Centro de servicio autorizado de HIKOKI.

## LUBRICACIÓN

Este martillo giratorio presenta una construcción totalmente estanca diseñada para protegerlo del polvo y evitar las fugas de lubricante.

Esto hace que pueda utilizar el martillo giratorio sin necesidad de lubricarlo durante periodos de tiempo prolongados. Sustituya la grasa cada vez que se cambie la escobilla de carbón para mantener la vida útil.

Seguir usando el martillo perforador con grasa antigua hará que la máquina se atasque y se reduzca su vida útil.

## PRECAUCIÓN

Se utiliza una grasa especial con esta máquina. Por lo tanto, el funcionamiento normal de la máquina podría quedar negativamente afectado por el uso de otro tipo de grasa. Asegúrese de hacer que alguno de sus agentes de servicio se haga cargo de la sustitución de la grasa.

## MANTENIMIENTO E INSPECCIÓN

### 1. Inspección de las herramientas

Ya que el uso de una herramienta embotada provocará un fallo en el funcionamiento del motor y degradará su eficiencia, debe sustituir la herramienta por otras nuevas o afilarla de nuevo cuanto antes si nota abrasión.

### 2. Inspección de los tornillos de montaje

Inspeccione con regularidad todos los tornillos de montaje y asegúrese de que estén bien apretados. Si hay algún tornillo suelto, apriételo inmediatamente. No hacerlo podría provocar riesgos graves.

### 3. Mantenimiento del motor

El bobinado de la unidad del motor es el auténtico corazón de la herramienta eléctrica. Tenga el máximo cuidado posible para asegurarse de que el bobinado no se dañe ni se moja con aceite o agua.

### 4. Inspección de las escobillas de carbón

Por motivos de seguridad contra descargas eléctricas, la inspección y el cambio de las escobillas en esta máquina deberán realizarse SOLAMENTE en un Centro de servicio autorizado de HIKOKI.

### 5. Sustitución del cable de alimentación

Si es necesario sustituir el cable de alimentación, el cambio debe realizarlo el fabricante de este agente, para evitar riesgos para la seguridad.

## PRECAUCIÓN

En la operación y el mantenimiento de las herramientas eléctricas, las normas y reglamentos vigentes en cada país deben tenerse en cuenta.

## GARANTÍA

Las herramientas eléctricas de HIKOKI incluyen una garantía conforme al reglamento específico legal/nacional. Esta garantía no cubre los defectos o daños debidos al uso incorrecto, el uso excesivo ni tampoco los provocados por el desgaste normal. En caso de reclamación, envíe la herramienta eléctrica, sin desmontar y con el CERTIFICADO DE GARANTÍA que aparece al final de estas instrucciones de uso, al Centro de servicio autorizado de HIKOKI.

## Información sobre el ruido propagado por el aire y la vibración

Los valores medidos se determinaron de acuerdo con la norma EN60745 y se declaran de conformidad con la norma ISO 4871.

Nivel de potencia acústica ponderada A:

101 dB (A) (DH24PG2, DH24PH2)

102 dB (A) (DH26PB2, DH26PC2)

101 dB (A) (DH28PBY2, DH28PCY2, DH28PMY2)

Nivel de presión acústica ponderada A:

90 dB (A) (DH24PG2, DH24PH2)

91 dB (A) (DH26PB2, DH26PC2)

90 dB (A) (DH28PBY2, DH28PCY2, DH28PMY2)

Incertidumbre K: 3 dB (A).

Utilice protecciones auditivas.

Valores totales de la vibración (suma de vectores triax.) determinados de acuerdo con la norma EN60745.

Taladrado de martillo en hormigón:

Valor de emisión de vibración  $a_{h, HD}$  =

14,5 m/s<sup>2</sup> (DH24PG2, DH24PH2)

14,3 m/s<sup>2</sup> (DH26PB2, DH26PC2)

11,2 m/s<sup>2</sup> (DH28PBY2, DH28PCY2, DH28PMY2)

Incertidumbre K = 1,5 m/s<sup>2</sup>

Valor de cincelado equivalente:

Valor de emisión de vibración  $a_{h, CHEq}$  =

11,5 m/s<sup>2</sup> (DH24PH2)

11,3 m/s<sup>2</sup> (DH26PC2)

9,9 m/s<sup>2</sup> (DH28PCY2, DH28PMY2)

Incertidumbre K = 1,5 m/s<sup>2</sup>

El valor total de vibración declarado se ha medido según un método de prueba estándar, y permite comparar unas herramientas con otras.

También resulta útil para llevar a cabo evaluaciones preliminares de exposición.

## ADVERTENCIA

- La emisión de vibración durante la utilización real de la herramienta eléctrica puede ser diferente del valor total declarado en función de las formas de utilización de la herramienta.
- Identifique las medidas de seguridad para proteger al operador basadas en una estimación de exposición en condiciones reales de uso (teniendo en cuenta todas las partes del ciclo de funcionamiento, como tiempos durante los que la herramienta está apagada y durante los que funciona lentamente, además del tiempo de activación).

## NOTA

Debido al programa continuo de investigación y desarrollo de HIKOKI estas especificaciones están sujetas a cambio sin previo aviso.

## AVISOS GERAIS DE SEGURANÇA PARA A FERRAMENTA ELÉTRICA

### AVISO

Leia todos os avisos de segurança e todas as instruções.

Se não seguir todas as instruções e os avisos, pode provocar um choque elétrico, incêndio e/ou ferimentos graves.

Guarde todos os avisos e instruções para referência futura.

O termo “ferramenta elétrica” nos avisos refere-se à sua ferramenta ligada à corrente (com fios) ou à ferramenta elétrica de bateria (sem fios).

### 1) Segurança da área de trabalho

#### a) Mantenha a área de trabalho limpa e bem iluminada.

As áreas escuras ou cheias de material são propícias aos acidentes.

#### b) Não trabalhe com ferramentas elétricas em ambientes explosivos, tais como na presença de líquidos inflamáveis, gases ou pó.

As ferramentas elétricas criam faíscas que podem incendiar o pó dos fumos.

#### c) Mantenha as crianças e outras pessoas afastadas quando trabalhar com uma ferramenta elétrica.

As distrações podem fazer com que perca controlo.

### 2) Segurança elétrica

#### a) As fichas da ferramenta elétrica devem corresponder à tomada.

Nunca modifique a ficha.

Não utilize fichas adaptadoras com ferramentas elétricas ligadas à terra.

As fichas não modificadas e tomadas correspondentes reduzirão o risco de choques elétricos.

#### b) Evite contacto corporal com superfícies ligadas à terra, tais como tubos, radiadores, máquinas e frigoríficos.

Existe um risco acrescido de choques elétricos se o seu corpo estiver ligado à terra.

#### c) Não exponha ferramentas elétricas à chuva ou condições de humidade.

A entrada de água numa ferramenta elétrica aumentará o risco de choques elétricos.

#### d) Não abuse do fio. Nunca utilize o fio para transportar, puxar ou desligar a ferramenta elétrica.

Mantenha o fio afastado do calor, óleo, margens afiadas ou peças em movimento.

Os fios danificados ou entrelaçados podem aumentar o risco de choques elétricos.

#### e) Quando trabalhar com uma ferramenta elétrica no exterior, utilize uma extensão adequada para utilização exterior.

A utilização de um fio adequado para utilização no exterior reduz o risco de choques elétricos.

#### f) Se não for possível evitar a utilização de uma máquina elétrica num local húmido, utilize uma fonte de alimentação protegida por um dispositivo de corrente residual (RCD).

A utilização de um RCD reduz o risco de choques elétricos.

### 3) Segurança pessoal

#### a) Mantenha-se alerta, esteja atento ao que está a fazer e utilize o bom senso ao trabalhar com uma ferramenta elétrica.

Não utilize uma ferramenta elétrica quando estiver cansado ou sob a influência de drogas, álcool ou medicamentos.

Um momento de desatenção enquanto trabalha com ferramentas elétricas pode resultar em ferimentos pessoais graves.

#### b) Utilize equipamento de proteção pessoal. Utilize sempre proteção para os olhos.

O equipamento de proteção, tal como uma máscara de pó, sapatos de segurança anti-derrapantes, capacete ou proteção auricular utilizados para condições adequadas reduzirá os ferimentos pessoais.

#### c) Evite arranques acidentais. Certifique-se de que o interruptor está na posição de desligado antes de ligar a fonte de alimentação e/ou bateria, levantar ou transportar a ferramenta.

Transportar ferramentas elétricas com o dedo no interruptor ou ativar ferramentas que estão com o interruptor ligado é propício a acidentes.

#### d) Remova qualquer chave de parafusos ou chave-inglesa de regulação antes de ligar a ferramenta.

Uma chave-inglesa ou de parafusos ligada à parte rotativa da ferramenta pode provocar ferimentos pessoais.

#### e) Não se estique. Mantenha sempre o controlo e equilíbrio adequados.

Isto permite obter um melhor controlo da ferramenta em situações inesperadas.

#### f) Vista-se adequadamente. Não use roupas largas ou joias. Mantenha o cabelo, roupas e luvas afastados das peças móveis.

As roupas largas, joias ou cabelo comprido podem ficar presos nas peças móveis.

#### g) Se forem fornecidos dispositivos para a ligação de extratores de pó e dispositivos de recolha, certifique-se de que estes estão ligados e são utilizados adequadamente.

A utilização de uma recolha de pó pode reduzir os perigos relacionados com o pó.

### 4) Utilização da ferramenta e manutenção

#### a) Não force a ferramenta elétrica. Utilize a ferramenta correta para a sua aplicação.

A ferramenta correta fará o trabalho melhor e com mais segurança à velocidade para a qual foi concebida.

#### b) Não utilize a ferramenta elétrica se o interruptor não a ligar ou desligar.

Qualquer ferramenta que não possa ser controlada com o interruptor é perigosa e deve ser reparada.

#### c) Desligue a ficha da fonte de alimentação e/ou da bateria da ferramenta elétrica antes de efetuar quaisquer regulações, mudar os acessórios ou armazenar ferramentas elétricas.

Tais medidas de segurança de prevenção reduzem o risco de ligar a ferramenta elétrica acidentalmente.

#### d) Armazene as ferramentas elétricas fora do alcance das crianças e não permita que pessoas não familiarizadas com a ferramenta elétrica ou com estas instruções utilizem a ferramenta.

As ferramentas elétricas são perigosas nas mãos de utilizadores inexperientes.

#### e) Efetue a manutenção das ferramentas elétricas. Verifique a existência de desalinhamentos ou dobragens das peças móveis, quebras de peças e quaisquer outras condições que possam afetar o funcionamento da ferramenta elétrica. Se danificada, mande reparar a ferramenta antes de utilizar.

Muitos acidentes são causados por ferramentas com má manutenção.

f) **Mantenha as ferramentas de corte afiadas e limpas.**

*As ferramentas de corte com uma manutenção adequada e extremidades afiadas são menos propensas a dobrar e mais fáceis de controlar.*

g) **Utilize a ferramenta elétrica, acessórios e brocas de ferramentas, etc., de acordo com estas instruções, tendo em consideração as condições de trabalho e o trabalho a ser efetuado.**

*A utilização de uma ferramenta elétrica para operações diferentes das previstas pode resultar numa situação perigosa.*

5) **Manutenção**

a) **Faça a manutenção da sua ferramenta elétrica por um pessoal de reparação qualificado e utilize apenas peças de substituição idênticas.**

*Isto garantirá que a segurança da ferramenta elétrica é mantida.*

**AVISO**

**Mantenha afastadas das crianças e pessoas doentes. Quando não estiverem a ser utilizadas, as ferramentas devem ser guardadas fora do alcance das crianças e pessoas doentes.**

## AVISOS DE SEGURANÇA DO MARTELO ROTATIVO

1. **Use proteções auditivas**

A exposição ao ruído pode causar perda auditiva.

2. **Utilize a(s) pega(s) auxiliar(es), se fornecida(s) com a ferramenta.**

A perda de controlo pode causar ferimentos pessoais.

3. **Segure a ferramenta elétrica pelas superfícies isoladas, ao efetuar uma operação onde o acessório de corte pode entrar em contacto com cablagem oculta ou o seu próprio cabo.**

O acessório cortante em contacto com um fio sob tensão pode colocar as peças metálicas expostas sob tensão e provocar choques eléctricos ao operador.

## AVISOS DE SEGURANÇA ADICIONAIS

1. **Certifique-se de que a fonte de alimentação a utilizar está em conformidade com os requisitos de alimentação especificados na placa de características do produto.**

2. **Certifique-se de que o interruptor de alimentação está na posição OFF.**

Se a ficha for ligada a uma tomada com o interruptor de alimentação na posição ON, a ferramenta elétrica irá ligar imediatamente, o que pode causar uma acidente grave.

3. **Quando a área de trabalho é removida da fonte de alimentação, utilize uma extensão de espessura e capacidade nominal suficientes. A extensão deve ser mantida o mais curta possível.**

4. **Não toque na broca durante ou imediatamente após a utilização. A broca fica muito quente durante a utilização e pode causar queimaduras graves.**

5. **Antes de começar a partir, lascar ou perfurar uma parede, chão ou teto, certifique-se de que não existem cabos elétricos ou condutas no interior.**

6. **Segure sempre bem a pega do corpo e a pega lateral da ferramenta elétrica. Caso contrário, o recuo produzido pode resultar numa utilização incorreta e até perigosa.**

7. **Utilize uma máscara de poeiras**  
 Não inale as poeiras nocivas geradas pela operação de perfuração ou de cinzelamento. A poeira pode pôr em perigo a sua saúde e das pessoas presentes.

8. **Montar a ferramenta**

○ Para evitar acidentes, certifique-se de que desliga o interruptor e a ficha da tomada.

○ Quando usar ferramentas como cinzéis de ponta, brocas de perfuração etc., certifique-se de que usa as peças genuínas designadas pela sua empresa.

○ Limpe a parte da haste da ferramenta.

○ Verifique a travagem puxando pela ferramenta.

9. **Para evitar acidentes, certifique-se de que desliga o interruptor e a ficha da tomada quando as brocas de perfuração e várias outras partes estão instaladas ou removidas. O interruptor de alimentação também deve ser desligado durante um intervalo de trabalho e após o trabalho.**

10. **Rotação + martelar**

Apenas DH28PMY2: Usar o suporte da broca de perfuração (acessórios padrão)

Quando a broca de perfuração tocar na barra de ferro de construção, a broca parará imediatamente e o martelo rotativo irá reagir tendo um movimento de rotação. Assim sendo, aperte firmemente a pega lateral.

11. **Apenas rotação**

Para perfurar material de madeira ou metal utilizando o mandril de perfuração e o adaptador do mandril (acessórios opcionais).

Apenas DH28PMY2: Usar o suporte do mandril de perfuração (acessórios padrão)

○ A aplicação de força superior ao necessário irá não só expedir o trabalho mas irá deteriorar a extremidade da ponta da broca de perfuração e, para além disso, reduzir a vida útil do martelo rotativo.

○ As brocas de perfuração podem quebrar enquanto retira o martelo rotativo do orifício perfurado. Para retirar, é importante fazer um movimento de empurrar.

○ Não tente perfurar orifícios de fixação ou orifícios em betão com a máquina definida para a função de apenas rotação.

○ Não tente usar o martelo rotativo na função de rotação e de martelar com o mandril de perfuração e o adaptador do mandril montados. Isto reduziria seriamente a vida útil de todos os componentes da máquina.



12. **Apenas martelar**











Apenas DH28PMY2: Usar o suporte da broca de perfuração (acessórios padrão)

## SÍMBOLOS

**AVISO**

**De seguida, são apresentados os símbolos utilizados para a máquina. Assimile bem seus significados antes da utilização.**

	DH24PG2 / DH24PH2 / DH26PB2 / DH26PC2 / DH28PBY2 / DH28PCY2 / DH28PMY2: Martelo perfurador
	Para reduzir o risco de lesão, o utilizador deve ler o manual de instruções.
	Apenas para países da UE Não deixe ferramentas elétricas no lixo doméstico! De acordo com a diretiva europeia 2012/19/UE sobre ferramentas elétricas e eletrónicas usadas e a implementação de acordo com a lei nacional, as ferramentas elétricas no final da vida útil devem ser recolhidas em separado e encaminhadas a uma instalação de reciclagem ecológica.

V	Tensão nominal (Certifique-se de que a fonte de alimentação a utilizar está em conformidade com os requisitos de alimentação especificados na placa de características do produto.)
P	Entrada de alimentação
$n_0$	Velocidade sem carga
Bpm	Taxa de impacto à carga máxima
$\phi$ max	Diâmetro da perfuração, máx.
	Peso (De acordo com o procedimento EPTA 01/2003)
	Betão
	Aço
	Madeira
	Função de rotação e martelar
	Função de apenas rotação
	Função de apenas martelar
	Ligar ON
	Desligar
	Desligue a ficha de alimentação da tomada elétrica
	Ferramenta de classe II

## APLICAÇÕES

Função de rotação e martelar 

- Perfuração de orifícios de fixação
- Perfuração de orifícios em betão
- Perfuração de orifícios em azulejo

Função de apenas rotação 

- Perfuração em aço ou madeira (com acessórios opcionais)
- Aperto de parafusos para metal, parafusos para madeira (com acessórios opcionais)

Função de apenas martelar 

(DH24PH2, DH26PC2, DH28PCY2, DH28PMY2)

- Cinzelamento ligeiro de betão, escavação e afiação de sulcos.

## ESPECIFICAÇÕES

As especificações desta máquina estão listadas na tabela na página 90.

### NOTA

Devido ao programa contínuo de pesquisa e desenvolvimento da HiKOKI, as especificações aqui contidas estão sujeitas a mudanças sem aviso prévio.

## MONTAGEM E UTILIZAÇÃO

Ação	Figura	Página
Inserir ferramentas SDS-plus	1	91
Retirar ferramentas SDS-plus	2	91
Selecionar a direção de rotação	3	91
Selecionar o modo de operação	4	91
Ajustar a profundidade de perfuração	5	91
Alterar a posição do cinzel	6	91
Remover o mandril de libertação rápida (DH28PMY2)*1	7	92
Inserir o mandril de libertação rápida (DH28PMY2)	8	92
Inserir as ferramentas de aplicações de haste redonda (DH28PMY2)	9	92
Ligar e desligar e definir a velocidade	10	92
Bloquear o interruptor de Ligar (On) / Desligar (Off)	11	92
Libertar o interruptor de Ligar (On) / Desligar (Off)	12	92
Selecionar acessórios*2	-	93, 94

\*1 Se for difícil puxar para fora o suporte do mandril da broca ou suporte da bucha da broca, alinhe a alavanca de mudança com a marca  e rode a garra de aperto.

\*2 Para obter informações detalhadas relativamente a cada ferramenta, contacte um centro de serviço autorizado HiKOKI.

## ACESSÓRIOS-PADRÃO

Além da unidade principal (1 unidade), a embalagem contém os acessórios listados abaixo.

- Caixa de plástico ..... 1
- Pega lateral ..... 1
- Calibrador de profundidade ..... 1
- Suporte do mandril de perfuração (apenas DH28PMY2) .... 1

Os acessórios de série estão sujeitos a mudanças sem aviso prévio.

## LUBRIFICAÇÃO

Este Martelo Perfurador tem uma construção estanque para proteger contra o pó e para evitar fugas de lubrificante.

Por isso, este Martelo Perfurador pode ser utilizado sem lubrificação durante longos períodos. Substitua a massa lubrificante sempre que mudar a escova de carvão para manter a vida útil.

O uso posterior do martelo rotativo com a massa lubrificante de bloqueio irá fazer com que a máquina pare reduzindo a vida útil.

### PRECAUÇÃO

É usada uma massa lubrificante especial para esta máquina, assim sendo, o desempenho normal da máquina pode ser afetado negativamente pelo uso de outra massa lubrificante. Por favor, permita que um dos nossos técnicos de serviço faça a substituição da massa lubrificante.

## MANUTENÇÃO E INSPEÇÃO

### 1. Inspeccionar as ferramentas

Uma vez que o uso de uma ferramenta não afiada causa avarias no motor e a degradação da eficiência, substitua a ferramenta por novas ou volte a afiá-las sem demora quando é notada abrasão.

### 2. Inspeccionar os parafusos de montagem

Inspeccione regularmente todos os parafusos de montagem e certifique-se de que estão bem apertados. Caso algum parafuso esteja solto, reaperte-o imediatamente. Caso contrário, pode resultar em ferimentos graves.

### 3. Manutenção do motor

O enrolamento do motor do aparelho é o “coração” da ferramenta elétrica.

Tome o devido cuidado para garantir que o enrolamento não se danifica e/ou fica molhado com óleo ou água.

### 4. Inspeccionar as escovas de carvão

Para uma proteção contínua de segurança e contra choques elétricos, a inspeção e substituição das escovas de carvão nesta ferramenta SÓ deve ser efetuada por um Centro de Assistência Autorizado da HiKOKI.

### 5. Substituir o cabo de alimentação

Se for necessária a substituição do cabo de alimentação, isto tem de ser efetuado pelo fabricante deste agente de modo a evitar um risco de segurança.

### PRECAUÇÃO

Na operação e manutenção das ferramentas elétricas, os regulamentos de segurança e as normas prescritas em cada país devem ser cumpridos.

### GARANTIA

Garantimos que a HiKOKI Power Tools obedece às normas legislativas de cada país. Esta garantia não cobre avarias ou danos derivados de má utilização, abuso ou desgaste normal. Em caso de queixa, envie a Ferramenta elétrica, não desmontada, juntamente com o CERTIFICADO DE GARANTIA que se encontra no fundo destas instruções de utilização, para um centro de assistência autorizado da HiKOKI.

### Informação a respeito de ruídos e vibração do ar

Os valores medidos foram determinados de acordo com a EN60745 e declarados em conformidade com a ISO 4871.

Nível de potência sonora ponderado A medido:

101 dB (A) (DH24PG2, DH24PH2)

102 dB (A) (DH26PB2, DH26PC2)

101 dB (A) (DH28PBY2, DH28PCY2, DH28PMY2)

Nível de pressão sonora ponderado A medido:

90 dB (A) (DH24PG2, DH24PH2)

91 dB (A) (DH26PB2, DH26PC2)

90 dB (A) (DH28PBY2, DH28PCY2, DH28PMY2)

Incerteza K: 3 dB (A).

Use proteção auditiva.

Os valores totais da vibração (soma do vector triax) são determinados de acordo com a norma EN60745.

Perfuração de martelo em betão:

Valor de emissão de vibrações **a<sub>h</sub>, HD** =

14,5 m/s<sup>2</sup> (DH24PG2, DH24PH2)

14,3 m/s<sup>2</sup> (DH26PB2, DH26PC2)

11,2 m/s<sup>2</sup> (DH28PBY2, DH28PCY2, DH28PMY2)

Incerteza K = 1,5 m/s<sup>2</sup>

Valor de cinzelamento equivalente:

Valor de emissão de vibrações **a<sub>h</sub>, Cheq** =

11,5 m/s<sup>2</sup> (DH24PH2)

11,3 m/s<sup>2</sup> (DH26PC2)

9,9 m/s<sup>2</sup> (DH28PCY2, DH28PMY2)

Incerteza K = 1,5 m/s<sup>2</sup>

O valor total de vibração declarado foi medido de acordo com um método de teste padrão e pode ser utilizado para comparar ferramentas.

Pode também ser utilizado numa avaliação preliminar de exposição.

### AVISO

○ O valor de emissão de vibrações durante a utilização da ferramenta elétrica pode ser diferente do valor total declarado, consoante as formas de utilização da ferramenta.

○ Identificar as medidas de segurança para proteger o operador, que são baseadas numa estimativa de exposição nas atuais condições de utilização (tendo em conta todas as partes do ciclo de funcionamento, tais como os tempos em que a ferramenta é desligada e quando está a funcionar ao ralenti, além do tempo de acionamento do gatilho).

### NOTA

Devido ao programa contínuo de pesquisa e desenvolvimento da HiKOKI, as especificações aqui contidas estão sujeitas a mudanças sem aviso prévio.

## ALLMÄNNA SÄKERHETSVARNINGAR FÖR ELEKTRISKA VERKTYG

### ⚠ VARNING

Läs alla säkerhetsvarningar och alla instruktioner.

Underlåtenhet att följa varningarna och instruktionerna nedan kan resultera i elstötar, brand och/eller allvarliga skador.

Spara alla varningar och instruktioner för framtida referens.

Uttrycket "elektriskt verktyg" i varningarna hänvisar till ditt eldrivna (med sladd) eller batteridrivna (sladdlöst) elektriska verktyg.

#### 1) Säkerhet på arbetsplats

##### a) Håll arbetsplatsen ren och välbelyst.

Röriga eller mörka arbetsplatser inbjuder till olyckor.

##### b) Använd inte elektriska verktyg i explosiva omgivningar, som t ex i närvaro av antändliga vätskor, gaser eller damm.

Elektriska verktyg bildar gnistor som kan antända dammet eller ångorna.

##### c) Håll barn och kringstående på avstånd när du arbetar med ett elektriskt verktyg.

Distractioner kan få dig att tappa kontrollen.

#### 2) Elektrisk säkerhet

##### a) Det elektriska verktygets stickpropp måste matcha uttaget.

Modifiera aldrig stickproppen.

Använd inte adapterstickproppar till jordade elektriska verktyg.

Omodifierade stickproppar och matchande uttag minskar risken för elstötar.

##### b) Undvik kroppskontakt med jordade ytor som t ex rör, värmelement, spisar och kylskåp.

Det finns ökad risk för elstötar om din kropp är jordad.

##### c) Utsätt inte elektriska verktyg för regn eller väta.

Om vatten kommer in i ett elektriskt verktyg ökar risken för elstötar.

##### d) Misshandla inte sladden. Använd aldrig sladden för att bära, dra eller dra ur sladden till det elektriska verktyget.

Håll sladden borta från värme, olja, skarpa kanter eller rörliga delar.

Skadade eller tilltrasslade sladdar ökar risken för elstötar.

##### e) Använd en förlängningssladd som är lämplig för utomhusbruk när du arbetar med det elektriska verktyget utomhus.

Användning av en sladd som är lämplig för utomhusbruk minskar risken för elstötar.

##### f) Om du inte kan undvika att använda ett elektriskt verktyg på en fuktig plats, använd ett uttag med jordfelsbrytare.

Användning av en jordfelsbrytare minskar risken för elektrisk stöt.

#### 3) Personlig säkerhet

##### a) Var vaksam, se upp med vad du gör och använd sunt förnuft när du arbetar med ett elektriskt verktyg.

Använd inte elektriska verktyg när du är trött, drog- eller alkoholpåverkad eller har tagit mediciner.

Ett ögonblicks uppmärksamhet under arbetet kan resultera i allvarliga personskador.

##### b) Använd personskyddsutrustning. Använd alltid ögonskydd.

Skyddsutrustning som till exempel ansiktsmask, glidfria säkerhetsskor, hjälm eller hörselskydd för tillämpliga förhållanden minskar personskadorna.

##### c) Förebygg oavsiktlig start. Se till att omkopplaren står i läge av innan du ansluter det elektriska verktyget till strömkällan och/eller batteriet, tar upp eller bär verktyget.

Att bära det elektriska verktyget med fingret på omkopplaren eller kraftansluta det elektriska verktyget då omkopplaren är på inbjuder till olyckor.

##### d) Avlägsna eventuell justeringsnyckel eller skruvnyckel innan du startar det elektriska verktyget.

En skruvnyckel eller nyckel som lämnats kvar på en roterande del av det elektriska verktyget kan resultera i personskador.

##### e) Sträck dig inte för långt. Stå alltid stadigt på fötterna och håll balansen.

På så sätt får du bättre kontroll över det elektriska verktyget i oväntade situationer.

##### f) Klä dig korrekt. Ha inte på dig vida, lösa kläder eller smycken. Håll håret, kläderna och handskarna borta från rörliga delar.

Vida kläder, smycken eller långt hår kan fastna i de rörliga delarna.

##### g) Omtillbehör för anslutning av dammuppsugnings- och dammsamlingsanordningar ingår, se då till att dessa anordningar ansluts och används på korrekt sätt.

Användning av dammsamling kan minska dammrelaterade faror.

#### 4) Användning och skötsel av elektriska verktyg

##### a) Tvinga inte det elektriska verktyget. Använd korrekt verktyg för det du ska göra.

Korrekt verktyg gör arbetet bättre och säkrare med den hastighet som det är avsett för.

##### b) Använd inte det elektriska verktyget om omkopplaren inte kan vridas Från eller Till.

Elektriska verktyg som inte kan kontrolleras med omkopplaren är farliga och måste repareras.

##### c) Dra ut sladden ur uttaget och/eller batteriet från det elektriska verktyget innan du gör justeringar, byter tillbehör eller magasinerar det elektriska verktyget.

Sådana förebyggande säkerhetsåtgärder minskar risken för att det elektriska verktyget startar oavsiktligt.

##### d) Förvara elektriska verktyg som inte används utom räckhåll för barn och låt inte personer som är obekanta med verktyget eller dessa instruktioner använda verktyget.

Elektriska verktyg är farliga i händerna på otränade användare.

##### e) Underhåll elektriska verktyg. Kontrollera med avseende på felaktig inriktning eller om rörliga delar kärvar, om delar har spruckit samt alla andra tillstånd som kan påverka verktygets drift.

Om verktyget är skadat se till att det repareras innan du använder det.

Många olyckor förorsakas av dåligt underhållna verktyg.

##### f) Håll skärverktygen skarpa och rena.

Korrekt underhållna skärverktyg med skarpa skåreggar kärvar inte och är lättare att kontrollera.

##### g) Använd det elektriska verktyget, tillbehör och hårdmetallskär etc. i enlighet med dessa instruktioner, samtidigt som du tar arbetsförhållanden och det arbete som ska utföras med i beräkningen.

Att använda det elektriska verktyget för andra ändamål än det är avsett för kan resultera i farliga situationer.

## 5) Service

- a) Låt en kvalificerad reparatör utföra service på ditt elektriska verktyg och använd bara identiska reservdelar.

*Detta garanterar att det elektriska verktyget alltid är säkert och fungerar som det ska.*

## FÖREBYGGANDE ÅTGÄRD

Håll barn och bräckliga personer på avstånd.

När verktygen inte används ska de förvaras utom räckhåll för barn och bräckliga personer.

## SÄKERHETSVARNINGAR FÖR BORRHAMMARE

## 1. Bär hörselskydd

Utsättning för ljud kan orsaka hörselskador.

## 2. Använd extrahandtag(en) om det/de levereras med verktyget.

Om du förlorar kontrollen över verktyget kan det orsaka personskada.

## 3. Håll det elektriska verktyget på isolerade greppytor när du utför ett arbete där kapningstillbehören kan komma i kontakt med gömda kablar eller dess egen sladd.

Kaptilllbehör som kommer i kontakt med en "ledande" ledning kan göra utsatta metalldelar på det elektriska verktyget "ledande" och ge operatören en stöt.

## 10. Rotation + hamring

Endast DH28PMY2: Använda borrhållaren (standardtillbehör)

Om borrhållaren kommer i kontakt med en järnstång stannar kronan omedelbart och borrhållaren reagerar genom att vrida sig. Ha därför ett fast grepp om sidohandtaget.

## 11. Endast rotation

För att borra i trä eller metall med hjälp av borrchucken och chuckedaptern (extra tillbehör).

Endast DH28PMY2: Använda borrhållaren (standardtillbehör)

- Tillämpning av större kraft än nödvändigt får inte arbetet att gå snabbare, men det försämrar borrhållarens spets och minskar dessutom borrhållarens livslängd.

- Borrhållarna kan brytas av när borrhållaren dras ut ur borrhålet. Vid tillbakadragning är det viktigt att använda en tryckande rörelse.

- Försök inte att borra förankringshål eller hål i betong med funktionen endast rotation inställd.

- Försök inte använda borrhållarens rotations- och slagfunktion när borrchucken och chuckedaptern sitter på. Detta skulle kraftigt förkorta livslängden på alla delar av maskinen.







## 12. Endast hamring

Endast DH28PMY2: Använda borrhållaren (standardtillbehör)

## SYMBOLER

## VARNING

Nedan visas de symboler som används för maskinen. Se till att du förstår vad de betyder innan verktyget används.

	DH24PG2 / DH24PH2 / DH26PB2 / DH26PC2 / DH28PB2 / DH28PC2 / DH28PMY2: Borrhållare
	Användaren måste läsa bruksanvisningen för att minska risken för personskador.
	Gäller endast EU-länder Elektriska verktyg får inte kastas i hushållssoporna! Enligt direktivet 2012/19/EU som avser äldre elektrisk och elektronisk utrustning och dess tillämpning enligt nationell lagstiftning ska uttjänta elektriska verktyg sorteras separat och lämnas till miljövänlig återvinning.
V	Märkspänning (Se till att strömkällan som används överensstämmer med effektkraven angivna på namnplåten på produkten.)
P	In effekt
$n_0$	Hastighet utan belastning
Bpm	Antal slag per minut vid full belastning
$\phi_{max}$	Maximal borrhållarens diameter.
	Vikt (Enligt EPTA-procedur 01/2003)
	Betong
	Stål

## YTTERLIGARE

## SÄKERHETSVARNINGAR

- Se till att strömkällan som används överensstämmer med effektkraven angivna på namnplåten på produkten.
- Se till att strömbrytaren står i läge OFF (av). Om kontakten är ansluten till ett uttag medan strömbrytaren står i läge ON (på), kommer det elektriska verktyget att starta omedelbart vilket kan orsaka en allvarlig olycka.
- När arbetsplatsen befinner sig långt från strömkällan använd en förlängningssladd som är tillräckligt tjock och klarar angiven effekt. Använd kortast möjliga förlängningssladd.
- Vidrör inte borrhållaren under eller strax efter ett arbete. Borrhållaren blir mycket varm under arbetets gång, vilket kan orsaka allvarliga brännskador.
- Innan brytning, sönderskavning eller bormning i väggar, tak eller golv skall du kontrollera att det inte finns elektriska kablar eller ledare inom arbetsområdet.
- Håll alltid ordentligt i kroppshandtaget och sidohandtaget på elverktyget. Annars kan motkrafterna som skapas resultera i felaktigt eller till och med farligt handhavande.
- Använd ansiktsmask  
Andas inte in det skadliga damm som alstras vid bormning eller bilning. Dammet kan utgöra en hälsofarlig för dig själv och personer i närheten.
- Montera verktyget
  - För att förebygga olyckor, se till att slå av strömbrytaren och dra ut kontakten ur vägguttaget.
  - När du använder verktyg såsom spetsar, borrhållare, osv., se till att använda de originaldelar som angetts av vårt företag.
  - Rengör verktygets skaft.
  - Kontrollera låsningen genom att dra i verktyget.
- För att förebygga olyckor, se till att slå av strömbrytaren och dra ut kontakten ur vägguttaget när borrhållarna och andra diverse delar monteras eller tas bort. Strömbrytaren ska också vara avstängd under en paus i arbetet och efter arbetsperiodens slut.

	Trä
	Funktionen rotation med hamring
	Funktionen endast rotation
	Funktionen endast hamring
	Slå PÅ
	Slå AV
	Koppla bort strömkabelkontakten från eluttaget
	Klass II verktyg

## MONTERING OCH ANVÄNDNING

Åtgärd	Bild	Sida
Sätta fast SDS-plus verktyg	1	91
Ta bort SDS-plus verktyg	2	91
Välja rotationsriktning	3	91
Välja driftläge	4	91
Justering av borrhjul	5	91
Ändra bilningsposition	6	91
Borttagning av snabbchucken (DH28PMY2)*1	7	92
Isättning av snabbchucken (DH28PMY2)	8	92
Isättning av verktyg för runt skaft (DH28PMY2)	9	92
Av- och påslagning och inställning av hastighet	10	92
Låsa på / av-knappen	11	92
Frigöra på / av-knappen	12	92
Val av tillbehör*2	-	93, 94

\*1 Om det är svårt att dra ut borrhullen eller borrhållaren, rikta upp ändringsspaken med markeringen  och vrid på inspänningsgreppet.

\*2 Kontakta en auktoriserad HiKOKI serviceverkstad för detaljerad information om respektive verktyg.

## STANDARDTILLBEHÖR

Förutom huvudenheten (1 enhet) innehåller förpackningen följande tillbehör.

- Plastskydd ..... 1
- Sidohandtag ..... 1
- Djupmätare ..... 1
- Borrhuckhållare (endast DH28PMY2) ..... 1

Rätt till ändringar av standardtillbehör förbehålles.

## ANVÄNDNINGSSOMRÅDEN

Funktionen rotation med hamring 

- Borrar av förankringshål
- Borra hål i betong
- Borra hål i kakel

Funktionen endast rotation 

- Borra i stål eller trä (med extra tillbehör)
- Åtdragning av maskinskruvor, träskruvor (med extra tillbehör)

Funktionen endast hamring   
(DH24PH2, DH26PC2, DH28PCY2, DH28PMY2)

- Lätt bilning av betong, spårfräsning och kantring.

## SMÖRJNING

Borrhammaren har en helt lufttät konstruktion som skyddar den mot dammintrång och förhindrar smörjmedelsläckage. Tack vare detta kan borrhammaren användas länge utan att den behöver smörjas. Byt fett när du byter ut kolborsten för att bibehålla livslängden.

Fortsatt användning av borrhammaren utan smörjfett kommer leda till att maskinen fastnar och livslängden förkortas.

### FÖRSIKTIGT

Ett specialfett används med denna maskin, därför kan maskinens normala prestanda påverkas negativt om annat smörjfett används. Se till att låta någon av våra serviceverkstäder genomföra byte av smörjfettet.

## TEKNISKA DATA

Tekniska data för maskinen återfinns i tabellen på sidan 90.

### OBSERVERA

Beroende på HiKOKIs kontinuerliga forsknings- och utvecklingsarbete, förbehåller HiKOKI rätten till ändringar av tekniska data utan föregående meddelande.



## UNDERHÅLL OCH INSPEKTION

### 1. Inspektera verktygen

Eftersom användning av ett slött verktyg orsakar motorfel och sämre effektivitet, byt ut verktygen mot nya eller slipa dem omedelbart när nötning upptäcks.

### 2. Kontroll av skruvförband

Kontrollera alla monteringssskruvar med jämna mellanrum och kontrollera att de är ordentligt fastdragna. Om någon av skruvarna är lösa, dra omedelbart åt dem. Om du inte gör det kan det leda till allvarlig fara.

### 3. Motorns underhåll

Motorns lindning kan sägas utgöra maskinens hjärta. Var mycket försiktig så att lindningen inte kommer till skada och/eller utsätts för olja eller vatten.

### 4. Kontroll av kolborstar

För att garantera säkerheten och skydda användaren mot elektriska stötar bör inspektion och byte av maskinens kolborstar ENDAST utföras av en auktoriserad HiKOKI-serviceverkstad.

### 5. Byte av nätsladd

Om byte av nätsladd är nödvändigt måste det göras av tillverkaren för att undvika säkerhetsrisker.

## FÖRSIKTIGT

Vid drift och underhåll av elektriska verktyg måste säkerhetsföreskrifterna och standarder som föreskrivs i varje land iakttas.

## GARANTI

Vi garanterar HiKOKI Elektriska verktyg i enlighet med lagstadgade/landsspecifika bestämmelser. Denna garanti täcker inte defekter eller skada på grund av felaktig användning, missbruk eller normal förslitning. Vid reklamation, var god att skicka det elektriska verktyget, ej isärtaget, med GARANTIBEVIS som hittas i slutet på denna instruktion, till en auktoriserad HiKOKI serviceverkstad.

## Information angående buller och vibrationer

Uppmätta värden har bestämts enligt EN60745 och fastställts i enlighet med ISO 4871.

A-vägd ljudeffektnivå:

101 dB (A) (DH24PG2, DH24PH2)  
102 dB (A) (DH26PB2, DH26PC2)  
101 dB (A) (DH28PBY2, DH28PCY2, DH28PMY2)

Uppmätt A-vägd ljudtrycksnivå:

90 dB (A) (DH24PG2, DH24PH2)  
91 dB (A) (DH26PB2, DH26PC2)  
90 dB (A) (DH28PBY2, DH28PCY2, DH28PMY2)

Osäkerhet K: 3 dB (A).

Använd hörselskydd.

Vibration totalvärdet (triaux vektorsumma) har bestämts enligt EN60745.

Slagborring i betong:

Vibrationsavgivning värde **a<sub>h</sub>, HD** =  
14,5 m/s<sup>2</sup> (DH24PG2, DH24PH2)  
14,3 m/s<sup>2</sup> (DH26PB2, DH26PC2)  
11,2 m/s<sup>2</sup> (DH28PBY2, DH28PCY2, DH28PMY2)

Osäkerhet K = 1,5 m/s<sup>2</sup>

Motsvarande bilningsvärde:

Vibrationsavgivning värde **a<sub>h</sub>, CHEq** =  
11,5 m/s<sup>2</sup> (DH24PH2)  
11,3 m/s<sup>2</sup> (DH26PC2)  
9,9 m/s<sup>2</sup> (DH28PCY2, DH28PMY2)

Osäkerhet K = 1,5 m/s<sup>2</sup>

Det angivna totalvärdet för vibrationer har mätts enligt en standardtestmetod och kan användas vid jämförelse av verktyg.

Det kan också användas vid preliminäruppskattning av exponering.

## VARNING

- Vibrationsavgivning under verkligt användande av elverktyget kan skilja sig från det angivna totalvärdet beroende på det sätt som verktyget är använt på.
- Identifiera säkerhetsåtgärder som kan utföras för att skydda operatören som baseras på en uppskattning av utsättning i verkligheten (tar med i beräkningen alla delar av användandet så som när verktyget är avstängt och när det körs på tomgång utöver ut då startomkopplaren används).

## OBSERVERA

Beroende på HiKOKIs kontinuerliga forsknings- och utvecklingsarbete, förbehåller HiKOKI rätten till ändringar av tekniska data utan föregående meddelande.

## GENERELLE SIKKERHEDSADVARSLER FOR ELEKTRISK VÆRKTØJ

### ⚠ ADVARSEL

Læs alle sikkerhedsforskrifter og alle instruktioner.  
Hvis du ikke følger advarselne og instruktionerne, kan det medføre elektrisk stød, brand og/eller alvorlig tilskadekomst.

Gem alle advarsler og instruktioner, så du har dem til senere brug.

Termen "elektrisk værktøj" i advarselne henviser til værktøj, der tilsluttes lysnettet (med ledning), eller batteridrevet, (ledningsfrit) elektrisk værktøj.

#### 1) Sikkerhed for arbejdsområde

- a) Hold arbejdsområdet rent og tilstrækkeligt oplyst.  
*Rodede eller mørke områder øger risikoen for ulykker.*
- b) Anvend ikke elektrisk værktøj, hvis der er eksplosionsfare, f.eks. i nærheden af brændbare væsker, gasser eller støv.  
*Elektrisk værktøj frembringer gnister, som kan antænde støv eller dampe.*
- c) Hold børn og tilskuere væk, mens det elektriske værktøj anvendes.  
*Distraktioner kan medføre, at du mister kontrollen over værktøjet.*

#### 2) Elektrisk sikkerhed

- a) Det elektriske værktøjs stik skal passe til stikkontakten.  
*Foretag aldrig nogen form for ændringer af stikket.  
Brug ikke adapterstik til jorden (jordforbundet) elektrisk værktøj.  
Stik, der ikke er ændret, og egnede stikkontakter nedsætter risikoen for elektrisk stød.*
- b) Undgå berøring af jordede eller jordforbundne overflader, f.eks. rør, radiatorer, komfurer og køleskabe.  
*Der er en øget risiko for elektrisk stød, hvis kroppen er jorden eller jordforbundet.*
- c) Udsæt ikke elektrisk værktøj for regn eller våde forhold.  
*Hvis der trænger vand ind i det elektriske værktøj, øges risikoen for elektrisk stød.*
- d) Misbrug ikke ledningen. Anvend aldrig ledningen til at bære, trække eller frakoble det elektriske værktøj.  
*Undgå, at ledningen kommer i kontakt med varmekilder, olie, skarpe kanter eller bevægelige dele.  
Beskadigede eller sammenfiltrede ledninger øger risikoen for elektrisk stød.*
- e) Når et elektrisk værktøj anvendes udendørs, skal der anvendes en forlængerledning, der er egnet til udendørs brug.  
*Ved brug af en ledning, der er egnet til udendørs brug, reduceres risikoen for elektrisk stød.*
- f) Hvis du er nødsaget til at anvende det elektriske værktøj på et fugtigt sted, skal du anvende en strømforsyning, der er beskyttet med en fejlstrømsafbryder (RDC).  
*Brug af RDC reducerer risikoen for elektrisk stød.*

#### 3) Personlig sikkerhed

- a) Vær årvågen, kig efter, hvad du laver, og brug din sunde fornuft ved anvendelse af elektrisk værktøj.

Anvend ikke et elektrisk værktøj, hvis du er træt eller påvirket af narkotika, alkohol eller medicin.  
*Et øjebliklig uopmærksomhed, mens det elektriske værktøj anvendes, kan medføre alvorlig personskade.*

- b) Brug personligt sikkerhedsudstyr. Brug altid beskyttelsesbriller.  
*Ved brug af sikkerhedsudstyr som støvmaske, skridsikre sikkerhedssko, hjelm eller høreværn, når disse er påkrævet, reduceres antallet af personskader.*
  - c) Undgå ulovligt start af værktøjet. Kontrollér, at kontakten er slået fra, før værktøjet slutes til lysnettet og/eller batteripakke, eller før du samler værktøjet op eller bærer på det.  
*Hvis du har fingeren på kontakten, når du bærer værktøjet, eller kontakten er slået til, når det elektriske værktøj tilføres strøm, øges risikoen for ulykker.*
  - d) Afmonter alle justeringsnøgler eller skruenøgler, før det elektriske værktøj startes.  
*En skruenøgle eller en anden type nøgle, der sidder fast på en af det elektriske værktøjs roterende dele, kan medføre personskade.*
  - e) Pas på ikke at få overbalance. Sørg hele tiden for at have et forsvarligt fodfæste og holde balancen.  
*Derved kan du bedre styre det elektriske værktøj i uventede situationer.*
  - f) Vær hensigtsmæssigt påklædt. Vær ikke iført løst tøj eller løse smykker. Undgå, at dit hår, tøj og dine handsker kommer i nærheden af de bevægelige dele.  
*Løst tøj, løse smykker eller langt hår kan komme i klemme i de bevægelige dele.*
  - g) Hvis der medfølger anordninger til udsugning og opsamling af støv, skal du kontrollere, at disse tilsluttes og anvendes på korrekt vis.  
*Brug af støvopsamling kan reducere støvrelaterede risici.*
- #### 4) Brug og vedligeholdelse af elektrisk værktøj
- a) Pres ikke det elektriske værktøj. Anvend det korrekte elektriske værktøj til dit formål.  
*Arbejdet udføres bedre og mere sikkert ved brug af det rigtige værktøj ved den tilsigtede hastighed.*
  - b) Anvend ikke det elektriske værktøj, hvis kontakten ikke tænder og slukker værktøjet.  
*Alt elektrisk værktøj, der ikke kan styres ved hjælp af kontakten, er farligt og skal repareres.*
  - c) Tag stikket ud af stikkontakten og/eller batteripakken ud fra det elektriske værktøj, før du foretager justeringer, skifter tilbehør eller lægger det elektriske værktøj til opbevaring.  
*Sådanne præventive sikkerhedsforanstaltninger reducerer risikoen for at starte det elektriske værktøj utilsigtet.*
  - d) Opbevar elektrisk værktøj, der ikke er i brug, utilgængeligt for børn, og lad ikke personer, der ikke er vant til elektrisk værktøj, eller som ikke har læst denne vejledning, anvende det elektriske værktøj.  
*Elektrisk værktøj er farligt i hænderne på uerfarne brugere.*
  - e) Vedligehold elektrisk værktøj. Kontrollér for bevægelige dele, der er monteret forkert eller sidder fast, defekte dele eller andre forhold, der kan påvirke det elektriske værktøjs drift.  
*Hvis det elektriske værktøj er beskadiget, skal det repareres før brug.  
Mange ulykker skyldes dårligt vedligeholdt elektrisk værktøj.*

- f) **Hold skæreværktøj skarpt og rent.**  
Der er mindre risiko for, at korrekt vedligeholdt skæreværktøj med skarpe kanter sætter sig fast, og det er nemmere at styre.
  - g) **Brug det elektriske værktøj, tilbehør og bits osv. i overensstemmelse med denne vejledning under hensynstagen til arbejdsforholdene og det arbejde, der skal udføres.**  
Der kan opstå farlige situationer, hvis det elektriske værktøj bruges til andre formål end de tilsigtede.
- 5) **Service**
- a) **Få dit elektriske værktøj efterset af en kvalificeret reparationstekniker, der kun anvender originale reservedele.**  
Derved sikres det, at sikkerheden ved det elektriske værktøj opretholdes.

- Rens værktøjets skaftdel.
- Kontrollér låsemekanismen ved at trække i værktøjet.
- 9. For at forhindre ulykker skal du sørge for at slukke kontakten og frakoble stikket fra stikkontakten ved montering eller fjernelse af borespidser og forskellige andre dele. Du skal også slukke for afbryderen i arbejds pauser og efter arbejde.
- 10. Rotation + hamren  
Kun DH28PMY2: Anvendelse af holder til borespids (standardtilbehør)  
Når borespidseren rører ved konstruktionens jernstang, stopper borespidseren øjeblikkeligt og borehammaren reagerer ved at dreje. Derfor skal du spænde sidehåndtaget ordentligt.
- 11. Kun rotation  
For at bore i træ eller metal ved hjælp af borepatronen og patronadapteren (ekstra tilbehør).  
Kun DH28PMY2: Anvendelse af holder til borepatron (standardtilbehør)
- Anvendelse af overdreven kraft fremskynder ikke alene arbejdet, men ødelægger også borespidsens kant og nedsætter borehammerens levetid.
- Borespidserne kan springe af, når du trækker borehammeren tilbage fra borehullet. Når du trækker borehammeren tilbage, er det vigtigt at bruge en skubbende bevægelse.
- Forsøg ikke at bore forankringshuller eller huller i beton, når maskinen er i funktionen Kun rotation.
- Forsøg ikke at anvende borehammeren i funktionen for rotation og hammerslag med borepatron og patronadapter monteret. Det forkorter levetiden på alle maskinens komponenter betragteligt.
- 12. Kun hamren  
Kun DH28PMY2: Anvendelse af holder til borespids (standardtilbehør)

**FORHOLDSREGEL**

**Hold børn og svagelige personer væk.**  
Når det ikke anvendes, skal værktøjet opbevares utilgængeligt for børn og svagelige personer.

**SIKKERHEDSFORSKRIFTER FOR BOREHAMMER**

1. **Bær høreværn**  
Udsættelse for støj kan medføre høretab.
2. **Anvend hjælpehåndtaget/håndtagene, hvis værktøjet er udstyret hermed.**  
Hvis du mister kontrollen over værktøjet, kan det medføre personskade.
3. **Hold fast i det elektriske værktøj i gribefladerne, når du udfører en opgave, hvor skæretilbehøret kan komme i kontakt med skjulte ledninger eller sin egen ledning.**  
Skæretilbehør, der kommer i kontakt med en "strømførende" ledning, kan gøre synlige metaldele på det elektriske værktøj "strømførende" og kan give operatøren elektrisk stød.

**EKSTRA SIKKERHEDSFORSKRIFTER**

1. Sørg for, at den anvendte strømkilde opfylder de elektriske krav, angivet på produktets typeskilt.
2. Sørg for, at afbryderen er i positionen FRA.  
Hvis stikket tilsluttes til en stikkontakt, mens afbryderen er i positionen TIL, starter det elektriske værktøj omgående, hvilket kan medføre alvorlige ulykker.
3. Når arbejdsområdet fjernes fra strømkilden, skal du anvende en tilstrækkeligt tyk forlængerledning med tilstrækkelig nominal kapacitet. Forlængerledningen skal være så kort som det praktisk er muligt.
4. Rør ikke ved bit under eller umiddelbart efter betjening. Bit bliver meget varm under drift og kan medføre alvorlige forbrændinger.
5. Før du begynder at bryde væggen, gulvet eller loftet ned, hugge ind i eller bore i det, skal du omhyggeligt bekræfte, at elementer som elektriske kabler eller elektriske rør ikke graves ned.
6. Hold altid ordentligt fast i håndtaget på selve hammeren samt dennes sidehåndtag. Ellers kan den producerede modkraft medføre i uøjagtig og endda farlig kørsel.
7. Bær støvmaske  
Indånd ikke den skadelige støv, der genereres ved boring eller mejsling. Støvet kan være forbundet med en helbredsmæssig risiko for dig selv og tilskuere.
8. Montering af værktøjet
  - For at forhindre ulykker skal du sørge for at slukke kontakten og frakoble stikket fra stikkontakten.
  - Ved anvendelse af værktøj som mejsler, borespidser, osv. skal du sørge for at anvende originale dele, udepeget af vores virksomhed.

**SYMBOLER**

**ADVARSEL**

**Det følgende viser symboler anvendt til maskinen. Vær sikker på, at du forstår deres betydning, inden du begynder at bruge maskinen.**

	DH24PG2 / DH24PH2 / DH26PB2 / DH26PC2 / DH28PB2 / DH28PC2 / DH28PMY2: Borehammer
	Brugeren skal læse betjeningsvejledningen for at mindske risikoen for skader.
	Kun for EU-lande Elektrisk værktøj må ikke bortskaffes som almindeligt husholdningsaffald! I henhold til det europæiske direktiv 2012/19/ EU om bortskaffelse af elektrisk og elektronisk udstyr og gældende national lovgivning skal brugt elværktøj indsamles separat og tilbageleveres til en miljøvenlig genbrugsstation.
V	Nominal spænding (Sørg for, at den anvendte strømkilde opfylder de elektriske krav angivet på produktets typeskilt.)
P	Strømeffekt
n <sub>0</sub>	Hastighed uden belastning
Bpm	Slagrate ved fuld belastning
φ max	Borediameter, maks.

	Vægt (I henhold til EPTA-procedure 01/2003)
	Beton
	Stål
	Træ
	Funktion for rotation og hamren
	Funktionen Kun rotation
	Funktionen Kun hamren
	Slå boremaskine TIL
	Slå boremaskine FRA
	Kobl primært stik fra stikkontakten
	Klasse II værktøj

## MONTERING OG ANVENDELSE

Handling	Figur	Side
Isætning af SDS-plus-værktøjer	1	91
Fjernelse af SDS-plus-værktøjer	2	91
Valg af rotationsretning	3	91
Valg af driftsindstilling	4	91
Justering af boreddybden	5	91
Ændring af mejslingspositionen	6	91
Fjernelse af spændepatron med hurtigudløser (DH28PMY2)*1	7	92
Isætning af spændepatron med hurtigudløser (DH28PMY2)	8	92
Isætning af værktøjer med runde skafter (DH28PMY2)	9	92
Tænd og sluk samt indstilling af hastighed	10	92
Låsning af kontakten Til / Fra	11	92
Udløsning af kontakten Til / Fra	12	92
Valg af tilbehør*2	-	93, 94

\*1 Hvis det er vanskeligt at trække i borepatronholderen eller borespidsens holder, skal du få retningsomskifteren til at flugte med mærket **T** og dreje låsegrebet.

\*2 For detaljeret information vedrørende hvert værktøj, bedes du kontakte et autoriseret HiKOKI-servicecenter.

## STANDARDTILBEHØR

Udover hovedenheden (1 enhed) indeholder pakken det tilbehør, der er opstillet i nedenstående.

- Plastik-æske ..... 1
- Sidehåndtag ..... 1
- Dybdemåler ..... 1
- Holder til borepatron (kun DH28PMY2) ..... 1

Standardtilbehør kan ændres uden varsel.

## ANVENDELSE

Funktion for rotation og hamren 

- Boring af forankringshuller
- Boring af huller i beton
- Boring af huller i fliser

Funktionen Kun rotation 

- Boring i stål eller træ  
(med ekstra tilbehør)
- Tilspænding af maskinskruer, træskruer  
(med ekstra tilbehør)

Funktionen Kun hamren 

(DH24PH2, DH26PC2, DH28PCY2, DH28PMY2)

- Let mejsling af beton, udgravning til og kantning af rille.

## SPECIFIKATIONER

Denne maskines specifikationer er opstillet i tabellen på side 90.

### BEMÆRK

Som følge af HiKOKIs fortløbende program for forskning og udvikling kan specifikationer heri ændres uden forudgående varsel.

## SMØRING

Denne borehammer er en helt lufttæt konstruktion, der skal beskytte mod støv og hindre lækage af smøremiddel. Derfor kan denne borehammer anvendes uden smøring i lang tid. Smør igen med fedt, når du udskifter kulstofbørsten for at opretholde levetiden.

Yderligere anvendelse af borehammeren med aflåsningsfedt får maskinen til at brænde sammen og nedsætter levetiden.

### FORSIGTIG

Der anvendes en speciel fedt til denne maskine, hvorfor brug af andre typer fedt kan forringe maskinens normale ydeevne. Sørg for at lade en af vores servicemedarbejdere foretage udskiftningen af fedt.

## VEDLIGEHOLDELSE OG EFTERSYN

### 1. Eftersyn af værktøjerne

Idet anvendelse af sløvt værktøj medfører motorfejl og forringet effektivitet, skal du udskifte værktøjet med nyt eller slibe det igen, så snart du opdager slid.

### 2. Eftersyn af monteringsskrue

Efterse regelmæssigt alle monteringsskrue, og sørg for, at de er spændt ordentligt. Hvis nogle af skrueene er løse, skal du omgående spænde dem igen. Gør du ikke det, kan det resultere i alvorlig fare.

### 3. Vedligeholdelse af motoren

Motor delen er selve "hertet" af det elektriske værktøj. Udvis forsigtighed for at sikre, at spolen ikke beskadiges og/eller bliver våd af olie eller vand.

### 4. Eftersyn af kulstofbørsterne

For din fortsatte sikkerhed og beskyttelse mod elektrisk stød må der KUN udføres eftersyn af kulbørsterne og udskiftning på denne maskine af et HiKOKI-autoriseret servicecenter.

## 5. Udskiftning af netledning

Hvis det er nødvendigt at udskifte netledningen, skal det gøres af producenten af denne af sikkerhedsmæssige årsager.

## BEMÆRK

Som følge af HiKOKIs fortløbende program for forskning og udvikling kan specifikationerne heri ændres uden forudgående varsel.

## FORSIGTIG

Ved drift og vedligeholdelse af elektrisk værktøj skal gældende sikkerhedsbestemmelser og -standarder for hvert land overholdes.

## GARANTI

Vi yder garanti på elektriske værktøjer fra HiKOKI i henhold til lovmæssige/nationale særbestemmelser alt efter land. Denne garanti dækker ikke defekter eller beskadigelse som følge af mishandling, misbrug eller normal slitage. I tilfælde af klager bedes du indsende det elektriske værktøj, i samlet tilstand, med det GARANTIBEVIS, der forefindes i slutningen af denne håndteringsvejledning, til et HiKOKI-autoriseret servicecenter.

## Information om luftbåren støj og vibration

De målte værdier blev fastsat i overensstemmelse med EN60745 og erklæret i overensstemmelse med ISO 4871.

Det afmålte A-vægtede lydniveau:

- 101 dB (A) (DH24PG2, DH24PH2)
- 102 dB (A) (DH26PB2, DH26PC2)
- 101 dB (A) (DH28PBY2, DH28PCY2, DH28PMY2)

Det afmålte A-vægtede lydtryksniveau:

- 90 dB (A) (DH24PG2, DH24PH2)
- 91 dB (A) (DH26PB2, DH26PC2)
- 90 dB (A) (DH28PBY2, DH28PCY2, DH28PMY2)

Usikkerhed K: 3 dB (A).

Brug høreværn.

De samlede vibrationsværdier (treaksiel vektorsum) bestemt i overensstemmelse med EN60745.

Hammerboring i beton:

Vibrationsudsendelsesværdi  $a_{h, HD}$  =

- 14,5 m/s<sup>2</sup> (DH24PG2, DH24PH2)
- 14,3 m/s<sup>2</sup> (DH26PB2, DH26PC2)
- 11,2 m/s<sup>2</sup> (DH28PBY2, DH28PCY2, DH28PMY2)

Usikkerhed K = 1,5 m/s<sup>2</sup>

Tilsvarende mejslingsværdi:

Vibrationsudsendelsesværdi  $a_{h, Cheq}$  =

- 11,5 m/s<sup>2</sup> (DH24PH2)
- 11,3 m/s<sup>2</sup> (DH26PC2)
- 9,9 m/s<sup>2</sup> (DH28PCY2, DH28PMY2)

Usikkerhed K = 1,5 m/s<sup>2</sup>

Den angivne totale vibrationsværdi er blevet målt i henhold til en standardiseret testmetode og kan anvendes til at sammenligne et værktøj med et andet.

Den kan også anvendes ved en indledningsvis vurdering af eksponeringen.

## ADVARSEL

- Vibrationsudsendelsen under faktisk brug af det elektriske værktøj kan afvige fra den erklærede totalværdi alt efter, hvordan værktøjet anvendes.
- For at identificere sikkerhedsforanstaltningerne til beskyttelse af brugeren, er der foretaget en vurdering af eksponeringen ved brug under virkelige forhold (hvor der er taget højde for alle dele af betjeningscyklen, som fx når værktøjet er slukket, og når det kører i tomgang, udover tiden hvor der trykkes på aftrækkeren).

## GENERELLE SIKKERHETSFORHOLDSREGLER FOR ELEKTROVERKTØY

### ⚠ ADVARSEL

Les alle sikkerhetsadvarsler og instruksjoner.

Følges ikke alle advarsler og instruksjoner, kan det medføre elektrisk støt, brann og/eller alvorlig personskade.

Ta vare på alle varsler og instruksjoner for fremtidig bruk.

Betegnelsen "elektroverktøy" i advarslene henviser til ditt elektriske elektroverktøy (med ledning) og batteridrevet elektroverktøy.

#### 1) Sikring på arbeidsområdet

- a) **Hold arbeidsområdet rent og godt opplyst.**  
*Uryddige eller mørke områder kan føre til ulykker.*
- b) **Bruk aldri elektroverktøy på steder med fare for eksplosjon, slik som i nærheten av brennbare væsker, gass eller støv.**  
*Støv eller gasser kan antennes av gnister fra elektroverktøyet.*
- c) **La aldri barn eller andre personer stå i nærheten når du bruker et elektroverktøy.**  
*Du kan bli forstyrret og miste kontroll over verktøyet.*

#### 2) Elektrisk sikkerhet

- a) **Støpslet på elektroverktøyet må passe med vegguttaket.**  
*Du må aldri endre støpslet på noen måte. Bruk aldri en adapter sammen med et jordet elektroverktøy.*  
*Vendrede støpsler og passende uttak vil redusere faren for elektrisk støt.*
- b) **Unngå å komme i kontakt med jodede overflater slik som rør, radiatorer, komfyrer eller kjøleskap.**  
*Faren for elektrisk støt vil være større dersom du er jordet.*
- c) **Ikke utsett elektroverktøyene for regn eller våte omgivelser.**  
*Dersom det kommer vann inn i elektroverktøyet, vil det øke faren for elektrisk støt.*
- d) **Ikke skad ledningen. Bruk aldri ledningen til å bære, trekke eller kople fra elektroverktøyet. Hold strømledningen unna varme, olje, skarpe kanter eller bevegelige deler.**  
*Skadde eller innfiltrerte ledninger øker faren for elektriske støt.*
- e) **Når du bruker elektroverktøy utendørs, bruk en skjøteledning som er egnet for utendørs bruk.**  
*Bruk av en skjøteledning som er beregnet for utendørs bruk, vil redusere faren for elektrisk støt.*
- f) **Hvis bruk av elektroverktøyet i et fuktig område ikke kan unngås, bruk et strømuttak med jordfeilbryter.**  
*Bruk av jordfeilbryter reduserer faren for elektriske støt.*

#### 3) Personlig sikkerhet

- a) **Vær påpasselig, se hva du gjør og bruk sunn fornuft når du bruker et elektroverktøy.**  
**Du må aldri bruke et elektroverktøy når du er sliten eller trett, eller dersom du er påvirket av narkotiske stoffer, alkohol eller medisiner.**  
*Når du bruker et elektroverktøy, vil kun et par sekunders uoppmerksomhet kunne føre til alvorlige personskader.*
- b) **Bruk personlig verneutstyr. Bruk alltid vernebriller.**

*Hvis du bruker verneutstyr slik som støvmasker, sklislire vernesko, hjelm eller hørselsvern vil dette redusere faren for personskader.*

- c) **Forhindre utilsikket start av elektroverktøyet. Pass på at bryteren på elektroverktøyet er slått av før verktøyet koples til veggkontakten og/eller batteriet, eller før verktøyet løftes eller bæres.**  
*Hvis du holder fingeren på bryteren når du bærer elektroverktøyet, eller dersom bryteren er slått på når det er koblet til en strømkilde kan det oppstå ulykker.*
- d) **Fjern eventuelle justeringsnøkler eller skrunøkler før du slår på elektroverktøyet.**  
*Dersom en justeringsnøkkel eller skrunøkkel er festet til en roterende del på elektroverktøyet når det startes, kan det føre til personskade.*
- e) **Ikke strekk eller len deg for langt. Pass på at du står stødig og har god balanse til enhver tid.**  
 *Dette vil gi deg bedre kontroll over elektroverktøyet i uventede situasjoner.*
- f) **Ha på deg riktig tøy. Bruk ikke løse klær eller smykker. Hold hår, klær og hansker unna bevegelige deler.**  
*Løse klær, smykker eller langt hår kan vikle seg inn i de bevegelige delene.*
- g) **Hvis verktøyet leveres med en støvsamler eller annet oppsamlingsutstyr, må du passe på at disse monteres og brukes på riktig måte.**  
*Bruk av støvoppsamler kan redusere støvrelaterte farer.*
- 4) **Bruk og vedlikehold av elektroverktøy**
  - a) **Ikke bruk makt på elektroverktøyet. Bruk riktig elektroverktøy til arbeidet som skal utføres.**  
*Riktig elektroverktøy vil gjøre arbeidet lettere og tryggere i den brukshastigheten det er beregnet til.*
  - b) **Ikke bruk elektroverktøyet dersom av/på-knappen ikke virker.**  
*Det er farlig å bruke elektroverktøy som ikke kan kontrolleres ved bruk av av/på-knappen. Verktøyet må da repareres.*
  - c) **Kople støpselet fra stikkkontakten og/eller batteripakken fra elektroverktøyet før du foretar justeringer, bytter tilbehør eller lagrer elektroverktøyet.**  
*Slike forebyggende sikkerhetstiltak reduserer risikoen for å starte elektroverktøyet ved et uhell.*
  - d) **Lagre elektroverktøyet som ikke er i bruk utlengelig for barn og la aldri personer som ikke er kjent med elektroverktøyet eller denne brukerveiledningen bruke elektroverktøyet.**  
*Elektroverktøy er farlige hvis det brukes av uerfarne personer.*
  - e) **Vedlikehold elektroverktøy. Se etter forskjøvne eller fastlåste bevegelige deler, skader på deler eller andre forhold som kan påvirke funksjonen til elektroverktøyet.**  
**Hvis elektroverktøyet er skadet må det repareres før det brukes.**  
*Mange ulykker oppstår på grunn av dårlig vedlikehold av elektroverktøy.*
  - f) **Hold skjæreverktøy skarpe og rene.**  
*Riktig vedlikehold av skjæreverktøy med skarpe skjærekanten vil redusere faren for at de låser seg, samtidig som de vil være lettere å kontrollere.*
  - g) **Bruk elektroverktøyet, ekstrautstyr, bor osv. i samsvar med disse instruksjonene, og ta alltid arbeidsoppgavene og arbeidsforholdene med i betraktning.**  
*Hvis elektroverktøyet benyttes til annen bruk enn det er beregnet for, kan det oppstå farlige situasjoner.*

## 5) Service

- a) Servicearbeid på elektroverktøyet ditt skal kun utføres med identiske reservedeler av en kvalifisert reparatør.

*Dette vil sikre at sikkerheten på elektroverktøyet opprettholdes.*

## FORHOLDSREGLER

Hold avstand til barn og svakelige personer.

Når det ikke er i bruk, skal elektroverktøyet oppbevares utgjengelig for barn og svakelige personer.

## SIKKERHETSADVARSLER FOR ROTASJONSHAMMER

## 1. Bruk hørselsvern

Støyeksponeringen kan føre til tap av hørsel.

## 2. Bruk ekstra håndtak hvis de(t) følger med verktøyet.

Mister du kontrollen kan det føre til personskaade.

## 3. Ved bruk i situasjoner hvor skjæretilbehøret kan komme i kontakt med skjulte kabler eller sin egen ledning, må du holde elektroverktøyet med isolerte gripeflater.

Kuttetilbehør som kommer i kontakt med strømførende ledninger, kan gjøre eksponerte metalldeleer på elektroverktøyet strømførende og kan gi operatøren elektriske støt.

## FLERE SIKKERHETSADVARSLER

- Kontroller at strømkilden som skal brukes følger strømkravene angitt på produktets navneplate.
- Sørg for at strømbryteren er i posisjonen AV. Hvis støpslet er koplet til en stikkontakt med strømbryteren står PÅ, vil elektroverktøyet umiddelbart starte opp. Dette kan forårsake alvorlige ulykker.
- I tilfeller der arbeidsområdet er langt unna strømkilden, bruker du en skjøteledning med passende tykkelse og merketelse. Skjøteledningen bør være så kort som praktisk mulig.
- Ikke ta på hardmetallskjæret ved eller like etter bruk. Hardmetallskjæret blir svært varmt under bruk og kan gi alvorlige brannskader.
- Før du begynner å bryte, hugge eller bore i vegger, gulv eller tak, må du være helt sikker på at gjenstander som strømkabler eller ledninger ikke er gravd inn i disse.
- Hold alltid godt i karosserihåndtaket og sidehåndtaket til strømverktøyet. Ellers kan motkraften som produseres føre til uønskagte og selv farlig drift.
- Ha alltid på deg støvmaske  
Du må ikke inhalere skadelig støv som er generert i boring- eller meislingsdrift. Støvet kan være en fare for din og tilskuernes helse.
- Montere verktøyet
  - Sørg for at du slår av bryteren og kobler støpslet fra stikkkontakten for å forhindre ulykker.
  - Når du bruker verktøy som kulepunkter, boreringsbiter osv., må du sørge for at du bruker de ekte delene som er laget av vårt selskap.
  - Rengjør skaftdelen av verktøyet.
  - Kontroller låsingen ved å trekke i verktøyet.
- Sørg for at du slår av bryteren og kobler støpslet fra stikkkontakten når boreringsbiten og andre ulike deler monteres eller fjernes. Strømbryteren bør også slås av under en arbeidspause og etter arbeidet.
- Rotasjon + hamring  
Kun DH28PMY2: Bruke boreringsbitholderen (standard tilbehør)  
Når boreringsbiten rører ved konstruksjonsjernstangen, vil biten stanse umiddelbart og rotasjonshammeren vil reagere for å dreie. Stram derfor sidehåndtaket godt.

## 11. Kun rotasjon

For å bore i tre- eller metallmateriale ved bruk av boreringsfestet og festeadapteren (ekstra tilbehør).

Kun DH28PMY2: Bruke boreringsfesteholderen (standard tilbehør)







- Påføring av mer kraft enn nødvendig vil ikke bare fremskynde arbeidet, men vil også forringe kanttuppen av boreringsbiten og redusere servicelevetiden for rotasjonshammeren.
  - Boreringsbiten kan løse når du trekker ut rotasjonshammeren fra det borede hullet. For uttrekking er det viktig å bruke en skyvebevegelse.
  - Ikke forsøk å bore ankerhull eller hull i betongen med maskinen stilt inn i kun rotasjon-funksjonen.
  - Ikke forsøk å bruke rotasjonshammeren i rotasjon- og hammerfunksjonen med drillchucken og chuckadapteren monteret. Dette vil forkorte servicelevetiden til hver komponent i maskinen betydelig.
12. Kun hamring  
Kun DH28PMY2: Bruke boreringsbitholderen (standard tilbehør)

## SYMBOLER

## ADVARSEL

Følgende symboler brukes for maskinen. Sørg for å forstå betydningen av disse symbolene før maskinen tas i bruk.

	DH24PG2 / DH24PH2 / DH26PB2 / DH26PC2 / DH28PB2 / DH28PC2 / DH28PMY2: Elektrisk slagboremaskin
	For å minske faren for skade må brukeren lese instruksjonsboken.
	Kun for EU-land Kasser aldri elektroverktøyet sammen med husholdningsavfall! I overholdelse av EU-direktiv 2012/19/EU om kassering av elektrisk og elektronisk utstyr og dets implementeringsrekkefølge i samsvar med nasjonale lover, må elektroverktøyet som har nådd slutten av sin levetid samles inn separat og returneres til et miljøvennlig kompatibelt gjenvinningsanlegg.
V	Merkespenning (Kontroller at strømkilden som skal brukes følger strømkravene angitt på produktets merkeplate.)
P	Strømbehov
n <sub>0</sub>	Ubelastet hastighet
Bpm	Støthastighet ved full belastning
φ max	Boring diameter, maks.
	Vekt (i henhold til EPTA-prosedyren 01/2003)
	Betong
	Stål
	Tre
	Rotasjon- og hammerfunksjon

	Rotasjon eneste funksjon
	Hamring eneste funksjon
	Slå PÅ
	Slå AV
	Koble hovedstøpslet fra det elektriske uttaket
	Klasse II verktøy

## MONTERING OG BRUK

Handling	Figur	Side
Sette inn SDS-pluss verktøy	1	91
Fjerne SDS-pluss verktøy	2	91
Velge rotasjonsretning	3	91
Velge driftsmodus	4	91
Justere boringsdybden	5	91
Endre meislingsposisjonen	6	91
Fjerne hurtigutløserfestet (DH28PMY2)*1	7	92
Sette inn hurtigutløserfestet (DH28PMY2)	8	92
Sette inn runde spindelhodeapplikasjonsverktøy (DH28PMY2)	9	92
Slå på og av og stille inn hastigheten	10	92
Låse på / av-bryteren	11	92
Slippe på / av-bryteren	12	92
Valg av tilbehør*2	–	93, 94

\*1 Dersom det er vanskelig å trekke ut bormaskinens chuchfeste eller festet til drillbiten, still inn endrespaken på **T** merket, og vri låsegrepet.

\*2 For detaljert informasjon om hvert verktøy, kontakt et HiKOKI- autorisert servicesenter.

## SMØRING

Denne elektriske slagboremaskinen er en lufttett konstruksjon som beskytter mot støv og forhindrer lekkasje av smøremiddel.

Derfor kan denne elektriske slagboremaskinen brukes i lange perioder uten smøring. Bytt smøringen hver gang du endrer karbonbørsten for å vedlikeholde servicens levetid.

Videre bruk av den roterende hammeren med lås av-smøring vil føre til at maskinen surrer seg opp og reduserer servicens levetid.

## FORSIKTIG

En spesialsmering brukes med denne maskinen, derfor kan den normale ytelsen av maskinen bli dårlig påvirket av bruk av annen smøring. Sørg for at du lar en av våre serviceagenter foreta bytting av smøringen.

## STANDARD TILBEHØR

I tillegg til hovedenheten (1 enhet), inneholder pakken det tilbehøret som er listet opp nedenfor.

- Plastetui ..... 1
- Sidehåndtak ..... 1
- Dybdemål..... 1
- Borfesteholder (kun DH28PMY2) ..... 1

Standard tilbehør kan endres uten varsel.

## ANVENDELSE

Rotasjon- og hammerfunksjon **I****T**

- Bore forankringshull
- Slagboring i betong
- Bore hull i fliser

Rotasjon eneste funksjon **I**

- Boring i stål eller tre (med ekstra tilbehør)
- Stramme maskinskruer, treskruer (med ekstra tilbehør)

Kun hammerfunksjon **T**

(DH24PH2, DH26PC2, DH28PCY2, DH28PMY2)

- Lett meisling av betong, sporgraving og kanting.

## SPESIFIKASJONER

Spesifikasjonen til dette elektroverktøyet er i listet opp i tabellen på side 90.

## MERK

På grunn av HiKOKIs kontinuerlige forsknings- og utviklingsprogram kan spesifikasjonene i dette dokumentet endres uten forvarsel.



## VEDLIKEHOLD OG INSPEKSJON

### 1. Inspisering av verktøyet

Ettersom bruk av et sløvt verktøy vil føre til funksjonsfeil for motoren og forringet effektivitet, må du bytte verktøyet med nye eller skjerpe dem på nytt uten å vente når du merker slitasje.

### 2. Inspisere monteringskruene

Gjennomfør regelmessig kontroll av alle monteringskruer og at de er skikkelig strammet. Hvis noen av skruene er løse, stram dem umiddelbart. Hvis du ikke gjør dette, kan det oppstå alvorlig fare.

### 3. Vedlikehold av motoren

Motorrotasjonen er selve "hjertet" til elektroverktøyet. Vær forsiktig slik at rotasjonen ikke blir skadet og/eller våt av olje eller vann.

### 4. Inspisere karbonbørstene

For kontinuerlig sikkerhet og vern mot elektriske støt, bør inspisering av karbonbørster og utskiftninger av maskinens deler KUN gjennomføres av et autorisert HiKOKI servicesenter.

### 5. Bytte nettkabel

Hvis det er nødvendig å skifte ut nettkabelen, må dette gjøres av produsenten for å unngå sikkerhetsfarer.

## FORSIKTIG

I drift og vedlikehold av elektroverktøy må sikkerhetsforskriftene og standardene for hvert land overholdes.

## GARANTI

Vi garanterer HiKOKI elektroverktøy i samsvar med lovfestet/landsspesifikke forskrifter. Denne garantien dekker ikke feil eller skader på grunn av misbruk, vanstell, eller normal slitasje. Hvis du ønsker å klage, vennligst send elektroverktøyet, ikke demontert, med GARANTISERTIFIKATET som finnes på slutten av denne brukerveiledningen, til et autorisert HiKOKI-verksted.

## Informasjon om luftbårne lyder eller vibrasjoner

De målte verdiene ble fastsatt i samsvar med EN60745 og erklært i samsvar med ISO 4871.

Målt A-veid lydtryknivå:

101 dB (A) (DH24PG2, DH24PH2)

102 dB (A) (DH26PB2, DH26PC2)

101 dB (A) (DH28PBY2, DH28PCY2, DH28PMY2)

Målt A-veid lydtryknivå:

90 dB (A) (DH24PG2, DH24PH2)

91 dB (A) (DH26PB2, DH26PC2)

90 dB (A) (DH28PBY2, DH28PCY2, DH28PMY2)

Usikkerhet K: 3 dB (A).

Bruk hørselvern.

Total vibrasjonsverdi (triax vektor sum) beregnet ifølge EN60745.

Hammerboring i betong:

Vibrasjonsemissionsverdi  $a_{hh}$ ,  $HD$  =

14,5 m/s<sup>2</sup> (DH24PG2, DH24PH2)

14,3 m/s<sup>2</sup> (DH26PB2, DH26PC2)

11,2 m/s<sup>2</sup> (DH28PBY2, DH28PCY2, DH28PMY2)

Usikkerhet K = 1,5 m/s<sup>2</sup>

Tilsvarende meislingsverdi:

Vibrasjonsemissionsverdi  $a_{hh}$ ,  $CHeq$  =

11,5 m/s<sup>2</sup> (DH24PH2)

11,3 m/s<sup>2</sup> (DH26PC2)

9,9 m/s<sup>2</sup> (DH28PCY2, DH28PMY2)

Usikkerhet K = 1,5 m/s<sup>2</sup>

Den totale vibrasjonsverdien som er opplyst, er målt i henhold til en standard testmetode og kan brukes til å sammenligne et verktøy med et annet.

Den kan også brukes som en foreløpig estimering av eksponering.

## ADVARSEL

○ Vibrasjonsemissionen under bruk av elektroverktøyet kan variere fra den opplyste totalverdien avhengig av hvordan maskinen brukes.

○ Identifiser sikkerhetstiltak basert på hvor utsatt brukeren vil være under de gjeldende bruksforholdene, for å beskytte brukeren (vurdert i forhold til bruken, som hvor mange ganger maskinen er slått på eller av og tomgangskjøring i tillegg til aktiv bruk).

## MERK

På grunn av HiKOKIs kontinuerlige forsknings- og utviklingsprogram kan spesifikasjonene i dette dokumentet endres uten forvarsel.

## YLEISET SÄHKÖTYÖKALUA KOSKEVAT TURVALLISUUSVAROITUKSET

### VAROITUS

Lue kaikki turvallisuutta koskevat varoitukset ja kaikki ohjeet.

Jos varoituksia, ta ohjeita ei noudateta, on olemassa sähköiskun, tulipalon ja/tai vakavan henkilövahingon vaara.

Säilytä kaikki varoitukset ja ohjeet tulevaa käyttöä varten.

Varoituksissa mainittu "sähkötyökalu"-termi viittaa verkkovirtakäyttöiseen (johdolliseen) sähkötyökaluun tai akkukäyttöiseen (johdottomaan) sähkötyökaluun.

#### 1) Työkentteläyteen turvallisuus

- Pidä työskentelyalue siistinä ja hyvin valaistuna.**  
Onnettomuuksia sattuu herkemmin epäsiistissä tai pimeässä ympäristössä.
- Älä käytä sähkötyökaluja räjähdysvaarallisissa paikoissa, kuten paikoissa, joissa on herkästi syttyviä nesteitä, kaasuja tai pölyä.**  
Sähkötyökaluista lähtevät kipinät voivat sytyttää pölyn tai höyryä.
- Pidä lapset ja sivulliset pois lähetyviltä, kun käytät sähkötyökalua.**  
Häiriötekijät voivat aiheuttaa laitteen hallinnan menetyksen.

#### 2) Sähköturvallisuus

- Sähkötyökalun pistoke on yhdistettävä oikeanlaiseen pistorasiaan.**  
Älä muunna pistoketta mitenkään.  
Älä käytä sovintipistokkeita yhdessä maadoitettujen sähkötyökalujen kanssa.  
Muuntelemattomien pistokkeiden ja oikeanlaisten pistorasioiden käyttäminen vähentää sähköiskun vaaraa.
- Vältä koskettamasta maadoitettuihin pintoihin, kuten putkiin, lämpöpattereihin, liesiin ja jääkaappeihin.**  
Sähköiskun vaara on suurempi, jos kehosi on maadoitettu.
- Älä altista sähkötyökaluja sateelle tai kosteudelle.**  
Sähköiskun vaara lisääntyy, jos sähkötyökaluun pääsee vettä.
- Älä käytä johtoa väärin. Älä kannata tai vedä sähkötyökalua johdon varassa tai irrota pistoketta vetämällä johdosta.**  
Pidä johto erillään kuumuudesta, öljystä, terävistä kulumista tai liikkuvista osista.  
Sähköjohdon vahingoittuminen tai sotkeutuminen lisää sähköiskun vaaraa.
- Jos käytät sähkötyökalua ulkona, käytä ulkokäyttöön sopivaa jatkojohtoa.**  
Ulkokäyttöön sopivan sähköjohdon käyttäminen vähentää sähköiskun vaaraa.
- Jos sähkötyökalun käyttö kosteassa paikassa on välttämätöntä, käytä vikavirtalaitteella (RCD) suojattua virtalähdettä.**  
RCD:n käyttö vähentää sähköiskun vaaraa.

#### 3) Henkilökohtainen turvallisuus

- Keskity työhön, ole huolellinen ja käytä sähkötyökalua harkiten.**  
Älä käytä sähkötyökalua väsyneenä tai alkoholin, lääkkeiden tai huumeiden vaikutuksen alaisena.  
Keskeyttämisen herpaantuminen pieneksikin hetkeksi voi aiheuttaa vakavan henkilövahingon.
- Käytä henkilökohtaisia suojavarusteita. Käytä aina suojalaseja.**

Suojavarusteiden, kuten hengityssuojaimen, liukumattomien turvakenkien, kypärän ja kuulosuojaimien, käyttö tarvittaessa vähentää henkilövahinkojen vaaraa.

- Estä koneen tahaton käynnistyminen.**  
Varmista, että virtakytkin on pois päältä ennen virtalähteeseen ja/tai akkuun yhdistämistä sekä ennen työkalun nostamista tai kantamista.  
Sähkötyökalujen kantaminen, kun sormi on virtakytkimellä, tai virran kytkeminen sähkötyökaluihin, joiden virtakytkin on päällä, lisää onnettomuusrisiä.
  - Poista säätämässä käytetyt jakoaivaimet tms. sähkötyökalusta ennen sen käynnistämistä.**  
Sähkötyökalun pyöryään osaan jätetty väänin tai avain voi aiheuttaa henkilövahingon.
  - Älä kurkottele. Seiso aina vakaasti tasapainossa.**  
Tällöin sähkötyökalua on helpompi hallita odottamattomissa tilanteissa.
  - Käytä sopivia vaatteita. Älä käytä löysiä vaatteita tai koruja. Pidä hiukset, vaatteet ja käsinneet pois liikkuvista osista.**  
Löysät vaatteet, korut tai pitkät hiukset voivat tarttua liikkuviin osiin.
  - Jos laitteeseen voi yhdistää pölynsuodatus- ja keräyslisälaitteen, varmista, että ne yhdistetään ja niitä käytetään oikein.**  
Pölynkeräyksen käyttö voi vähentää pölyyn liittyviä vaaratilanteita.
- 4) Sähkötyökalun käyttäminen ja huoltaminen
- Älä pakota sähkötyökalua. Käytä tarkoitukseen soveltuva sähkötyökalua.**  
Oikea sähkötyökalu selviytyy tehtävästä paremmin ja turvallisemmin toimiessaan sille suunnitellulla teholla.
  - Älä käytä sähkötyökalua, jos se ei käynnisty tai sammuu virtakytkimestä.**  
Sähkötyökalut, joita ei voi hallita virtakytkimen avulla, ovat vaarallisia, ja ne on korjattava.
  - Irrota pistoke virtalähteestä ja/tai akku sähkötyökalusta ennen säätöjen tekemistä, osien vaihtamista tai sähkötyökalujen varastoimista.**  
Nämä ennakoivat turvatoimet vähentävät sähkötyökalun tahattoman käynnistymisen vaaraa.
  - Säilytä käyttämättömät sähkötyökalut lasten ulottumattomissa äläkä anna sellaisen henkilöiden käyttää sähkötyökaluja, jotka eivät ole perehtyneet niihin tai näihin ohjeisiin.**  
Sähkötyökalut ovat vaarallisia kokemattomien henkilöiden käsissä.
  - Huolla sähkötyökalut. Tarkista liikkuvien osien kiinnitykset ja kohdistukset, osien eheys ja muut sähkötyökalujen toimintaan vaikuttavat tekijät.**  
Jos sähkötyökalu on vahingoittunut, korjauta se ennen käyttämistä.  
Monet onnettomuudet johtuvat puutteellisesti huolletuista sähkötyökaluista.
  - Pidä leikkuutyökalut terävinä ja puhtaina.**  
Oikein huolletut leikkuutyökalut, joissa on terävät leikkuupinnat, tarttuvat harvemmin kiinni, ja niiden hallinta on helpompaa.
  - Käytä sähkötyökalua, varusteita, työkalun teriä jne. näiden ohjeiden mukaisesti ja ota huomioon työskentelyolosuhteet sekä tehtävä työ.**  
Jos sähkötyökalua käytetään toimintoihin, joihin sitä ei ole tarkoitettu, voi syntyä vaaratilanteita.
- 5) Huolto
- Anna sähkötyökalu huollettavaksi valtuutetulle henkilölle, joka käyttää alkuperäisiä osia vastaavia varaosia.**  
Tämä pitää sähkötyökalun turvallisena.

**TURVATOIMET**

**Pidä lapset ja mielentilaltaan epävakaat henkilöt poissa laitteen lähetyviltä.**

**Kun työkalua ei käytetä, se on säilytettävä poissa lasten ja mielentilaltaan epävakaiden henkilöiden ulottuvilta.**

## PORAVASARAN TURVALLISUUTTA KOSKEVIA VAROITUKSIA

- Käytä kuulosuojaimia**  
Melulle altistuminen voi heikentää kuuloa.
- Käytä lisäkahvaa (tai -kahvoja), jos se toimitettiin työkalun mukana.**  
Hallinnan menettäminen voi aiheuttaa henkilövahinkoja.
- Pidä kiinni sähkötyökalun eristetyistä tarttumapinnoista, kun teet työtä, jossa leikkaustyökalu voi osua piilossa olevaan sähköjohtoon tai laitteen omaan johtoon.**  
Jos leikkauslisävaruste osuu jännitteeseen johtoon, saattaa se tehdä sähkötyökalun paljaista metalliosista jännitteisiä, jolloin käyttäjä voi saada sähköiskun.

## LISÄÄ TURVALLISUUTTA KOSKEVIA VAROITUKSIA











- Varmista, että virtälähde vastaa työkalun nimiläässä annettuja vaatimuksia.
- Varmista, että virtakytkin on pois päältä.  
Jos virtapistoke yhdistetään pistorasiiaan, kun virtakytkin on päällä, työkalu käynnistyy välittömästi, mikä saattaa aiheuttaa vakavan onnettomuuden.
- Kun työskentelyalue on kaukana virtälähteestä, käytä riittävän paksua jatkojohtoa, jolla on riittävä nimelliskapasiteetti. Pidä jatkojohto mahdollisimman lyhyenä.
- Älä koske terään käytön aikana tai heti sen jälkeen. Terä lämpenee erittäin kuumaksi käytön aikana ja saattaa aiheuttaa vakavia palovammoja.
- Ennen kuin alat rikkoa, piikata tai porata seinää, lattiaa tai kattoa, varmista ettei rakenteissa ole upotettuja sähköjohtoja, putkia tai vastaavia.
- Pidä aina lujasti kiinni sähkötyökalun runko- ja sivukahvoista. Muuten vastavoima saattaa tehdä käytöstä epätarkkaa ja jopa vaarallista.
- Käytä pölynaamaria**  
Älä hengitä porauksesta tai talttaamisesta muodostuvaa haitallista pölyä. Pöly voi vaarantaa sinun ja sivullisten terveyden.
- Työkalun kiinnittäminen**
  - Kytke kytkin pois päältä ja irrota pistoke pistorasiasta vältyäksesi onnettomuuksilta.
  - Kun käytät työkaluja, kuten kiviteriä, poranteriä tms., käytä aina aitoja yrityksemme määrittelemiä osia.
  - Puhdista työkalun varsiosa.
  - Tarkista lukitus vetämällä työkalusta.
- Kun asennat tai poistat poranteriä tai muita osia, laita kytkin pois päältä ja irrota pistoke pistorasiasta vältyäksesi onnettomuuksilta. Myös virtakytkin tulee kytkeä pois päältä, kun työskentely keskeytetään tai lopetetaan.
- Pyörintä + vasarointi**  
Vain DH28PMY2: Poran terän pitimen käyttäminen (vakiovarusteet)  
Kun poranterä osuu terästankoon, terä pysähtyy välittömästi ja poravasara reagoi alkamalla pyöriä. Kiinnitä tämän takia sivukahva tiukasti.
- Vain pyörintä**  
Kun haluat porata puuta tai metallia käyttäen poran istukkaa ja istukan sovitinta (lisävarusteita).  
Vain DH28PMY2: Poran istukan pitimen käyttäminen (vakiovarusteet)



- Jos käytät tarpeettoman paljon voimaa, se ei ainoastaan jouduta työn tekemistä, vaan lisäksi kuluttaa poran terän karkkireunaa ja vähentää poravasaran käyttöikää.
- Poran terä voi irrota, kun vedät poravasaraa porausreiästä. Kun vedät konetta pois porausreiästä, on tärkeää käyttää työntöliikettä.
- Älä yritä porata ankkurointireikiä tai reikiä betoniin, kun kone on asetettu "Vain pyörintä"-tilaan.
- Älä yritä käyttää poravasaraa pyörintä- ja vasaratoiminnolla, kun poran istukka ja istukan sovitin ovat kiinnitettyinä. Tämä lyhentää koneen jokaisen osan käyttöikää huomattavasti.
- 12. Pelkkä vasarointi  
Vain DH28PMY2: Poran terän pitimen käyttäminen (vakiovarusteet)

## SYMBOLIT

### VAROITUS

**Seuraavassa esitellään koneessa käytetyt symbolit. Varmista, että ymmärrät niiden merkityksen, ennen kuin aloitat koneen käytön.**

	DH24PG2 / DH24PH2 / DH26PB2 / DH26PC2 / DH28PB2 / DH28PC2 / DH28PMY2: Poravasara
	Loukkaantumisriskin vähentämiseksi käyttäjän on luettava käyttöopas.
	Koskee vain EU-maita Älä hävitä sähkötyökaluja tavallisen kotitalousjätteen mukana! Sähkö- ja elektroniikkaromua koskevan EU-direktiivin 2012/19/EU ja sen maakohtaisten sovellusten mukaisesti käytetyt sähkötyökalut on kerättävä erikseen ja vietävä ympäristöstä ystävänsä kierrätyslaitokseen.
V	Nimellisjännite (Varmista, että käytettävä virtälähde on laitteen tyyppikilvissä ilmoitettujen virtavaatimusten mukainen.)
P	Virtatulo
n <sub>0</sub>	Tyhjäkäyntinopeus
Bpm	Suurin iskunopeus
φ max	Porausreiän halkaisija, maks.
	Paino (EPTA-menettelyn 01/2003 mukaisesti)
	Betoni
	Teräs
	Puu
	Pyörintä- ja vasarointi -toiminto
	Pelkkä pyörintätoiminto
	Pelkkä vasarointi -toiminto
	Kytkeminen PÄÄLLE

	Kytkeminen POIS PÄÄLTÄ
	Irrota verkkopistoke pistorasiasta
	Luokan II työkalu

## KIINNITTÄMINEN JA KÄYTTÖ

Toimenpide	Kuva	Sivu
SDS-plus-työkalujen asettaminen	1	91
SDS-plus-työkalujen irrottaminen	2	91
Pyörimissuunnan valinta	3	91
Käyttötilan valitseminen	4	91
Poraussyvyyden säätäminen	5	91
Taltan asennon muuttaminen	6	91
Pikaistukan poistaminen (DH28PMY2)*1	7	92
Pikaistukan lisääminen (DH28PMY2)	8	92
Pyöreiden poranterien kiinnittäminen (DH28PMY2)	9	92
Kytkeminen päälle ja pois päältä sekä nopeuden säätö	10	92
Päällä / pois-kytkimen lukitseminen	11	92
Päällä / pois-kytkimen vapauttaminen	12	92
Varusteiden valitseminen*2	-	93, 94

\*1 Jos poraistukan pidikkeen tai poranterän pidikkeen vetäminen on hankalaa, kohdista toiminnon valitsin **T**-merkin kanssa ja käännä lukkokahvaa.

\*2 Ota yhteyttä valtuutettuun HiKOKI-huoltokeskukseen, kun tarvitset tarkempia tietoja kustakin työkalusta.

## VOITELU

Poravasara on täysin ilmatiivis, joten sen sisään ei pääse pölyä eikä voiteluainetta pääse vuotamaan.

Näin ollen poravasaraa voidaan käyttää pitkään ilman voitelua. Jotta koneen käyttöikä säilyy, vaihda rasva aina, kun vaihdat hiiliharjan.

Jos poravasaran käyttöä jatketaan vanhalla rasvalla, kone leikkaa kiinni ja sen käyttöikä lyhenee.

## HUOMAUTUS

Tämän koneen kanssa käytetään erikoisrasvaa, ja muun rasvan käyttäminen voi vaikuttaa haitallisesti koneen normaaliin toimintaan. Anna yrityksemme huoltohenkilöiden vaihtaa rasva.

## PERUSVARUSTEET

**Pääyksikön (1 yksikkö) lisäksi pakkaus sisältää alla luetellut varusteet.**

- Muovikotelo ..... 1
- Sivukahva ..... 1
- Syvyysmitta ..... 1
- Poran istukan pidin (vain DH28PMY2) ..... 1

Perusvarusteet voivat muuttua ilman erillistä ilmoitusta.

## SOVELLUKSET

Pyörintä- ja vasarointi -toiminto 

- Ankkurointireikien poraaminen
  - Reikien poraaminen betoniin
  - Reikien poraaminen tiileen
- Pelkkä pyörintätoiminto 
- Teräksen tai puun poraus (valinnaisilla lisävarusteilla)
  - Koneruuvien, puuruuvien kiristäminen (valinnaisilla lisävarusteilla)

Pelkkä vasarointi -toiminto 

(DH24PH2, DH26PC2, DH28PCY2, DH28PMY2)

- Betonin kevyeseen talttaamiseen, urien kaivamiseen ja reunojen työstämiseen.

## TEKNISET TIEDOT

Koneen tekniset tiedot luetellaan sivulla 90 olevassa taulukossa.

## HUOMAA

Koska HiKOKI tekee jatkuvasti tutkimus- ja kehitystyötä, tässä ilmoitetut tekniset tiedot voivat muuttua ilman ennakoilmoitusta.

## HUOLTO JA TARKASTUS

### 1. Työkalujen tarkastaminen

Koska tylsän työkalun käyttäminen aiheuttaa moottorin toimintahäiriöitä ja heikentää tehokkuutta, vaihda työkalu uuteen tai teroita se heti, kun huomaat siinä kulumista.

### 2. Kiinnitysruuvien tarkistaminen

Tarkista kaikki kiinnitysruuvit säännöllisesti ja varmista, että ne on kunnolla kiristetty. Jos ruuvit ovat löysällä, kiristä ne välittömästi. Tämän tekemättä jättäminen voi aiheuttaa vakavan vaaran.

### 3. Moottorin huolto

Moottorin käämi on sähkötyökalun "ydin". Ole varovainen, jotta käämi ei vahingoitu ja/tai altistu öljylle tai vedelle.

### 4. Hiiliharjojen tarkistaminen

Käyttäjän turvallisuuden vuoksi ja sähköiskun välttämiseksi tämän koneen hiiliharjojen tarkistamisesta ja vaihtamisesta vastaa VAIN valtuutettu HiKOKI-huoltokeskus.

### 5. Sähköjohdon vaihtaminen

Jos sähköjohto täytyy vaihtaa, turvallisuusvaaran välttämiseksi sen voi tehdä vain johdon valmistaja.

## HUOMAUTUS

Sähkötyökalun käytössä ja huoltamisessa tulee ottaa kunkin maan turvallisuussäännökset ja -standardit huomioon.

## TAKUU

Myönnämme HiKOKI-sähkötyökaluille takuun lakisääteisten/kansallisten erityissääntelyiden mukaisesti. Tämä takuu ei kata vikoja tai vaurioita, jotka johtuvat vääränlaisesta tai kielletystä käytöstä tai normaalista kulumisesta. Reklamaatiotapauksessa lähetä purkamaton sähkötyökalu ja tämän käyttöoppaan lopussa oleva TAKUUSERTIFIKAATTI valtuutettuun HiKOKI-huoltokeskukseen.

## Tietoja ilmovälitteisestä melusta ja tärinästä

Mittausravot on määritetty EN60745-standardin mukaisesti ja ilmoitettu ISO 4871 -standardin mukaisesti.

Mitattu A-painotteinen äänitehotaso:

101 dB (A) (DH24PG2, DH24PH2)

102 dB (A) (DH26PB2, DH26PC2)

101 dB (A) (DH28PBY2, DH28PCY2, DH28PMY2)

Mitattu A-painotteinen äänipainearvo:

90 dB (A) (DH24PG2, DH24PH2)

91 dB (A) (DH26PB2, DH26PC2)

90 dB (A) (DH28PBY2, DH28PCY2, DH28PMY2)

Epävarmuus K: 3 dB (A).

Käytä kuulonsuojaimia.

Tärinän kokonaisarvot (kolmiakselivektorisumma) EN60745-standardin mukaisesti määritettynä.

Vasaraporaus betoniin:

Värähtelyemissioarvo  $a_{h, HD} =$

14,5 m/s<sup>2</sup> (DH24PG2, DH24PH2)

14,3 m/s<sup>2</sup> (DH26PB2, DH26PC2)

11,2 m/s<sup>2</sup> (DH28PBY2, DH28PCY2, DH28PMY2)

Epävarmuus K = 1,5 m/s<sup>2</sup>

Vastaava taltausarvo:

Värähtelyemissioarvo  $a_{h, Cheq} =$

11,5 m/s<sup>2</sup> (DH24PH2)

11,3 m/s<sup>2</sup> (DH26PC2)

9,9 m/s<sup>2</sup> (DH28PCY2, DH28PMY2)

Epävarmuus K = 1,5 m/s<sup>2</sup>

Ilmoitettu värähtelyn kokonaisarvo on mitattu standarditestausmenetelmien mukaisesti, ja sitä voidaan käyttää työkalujen vertaamiseen keskenään.

Sitä voidaan myös käyttää altistumisen alustavaan arviointiin.

## VAROITUS

- Värähtelyemissioarvo voi poiketa annetusta kokonaisarvosta sähkötyökalun varsinaisen käytön aikana työkalun käyttötavasta riippuen.
- Määritä käyttäjää suojaavat varoimet, jotka perustuvat arvioituun altistumiseen varsinaisessa käyttötilanteessa (ottaen huomioon käyttöjaksen kaikki vaiheet, kuten hetket, jolloin työkalu on kytketty pois päältä ja jolloin se on tyhjäkäynnissä, varsinaisen käyntiajan lisäksi).

## HUOMAA

Koska HiKOKI tekee jatkuvasti tutkimus- ja kehitystyötä, tässä ilmoitetut tekniset tiedot voivat muuttua ilman ennakoilmoitusta.

## ΓΕΝΙΚΕΣ ΠΡΟΕΙΔΟΠΟΙΗΣΕΙΣ ΑΣΦΑΛΕΙΑΣ ΤΟΥ ΗΛΕΚΤΡΙΚΟΥ ΕΡΓΑΛΕΙΟΥ

### ΠΡΟΕΙΔΟΠΟΙΗΣΗ

Διαβάστε όλες τις προειδοποιήσεις ασφαλείας και όλες τις οδηγίες.

Η μη τήρηση των προειδοποιήσεων και οδηγιών μπορεί να προκαλέσει ηλεκτροπληξία, πυρκαγιά και/ή σοβαρό τραυματισμό.

Φυλάξτε όλες τις προειδοποιήσεις και τις οδηγίες για μελλοντική αναφορά.

Ο όρος «ηλεκτρικό εργαλείο» στις προειδοποιήσεις αναφέρεται στο ηλεκτρικό εργαλείο (με καλώδιο) που λειτουργεί μέσω δικτύου ή στο ηλεκτρικό εργαλείο που λειτουργεί με μπαταρία (χωρίς καλώδιο).

#### 1) Ασφάλεια χώρου εργασίας

a) Διατηρείτε το χώρο εργασίας καθαρό και καλά φωτισμένο.

Σε ακατάστατες ή σκοτεινές περιοχές μπορεί να προκληθούν ατυχήματα.

b) Μην χρησιμοποιείτε τα ηλεκτρικά εργαλεία σε περιβάλλον στο οποίο μπορεί να προκληθεί έκρηξη, όπως παρουσία εύφλεκτων υγρών, αερίων ή σκόνης.

Τα ηλεκτρικά εργαλεία δημιουργούν σπινθήρες, οι οποίοι μπορεί να προκαλέσουν ανάφλεξη της σκόνης ή του καπνού.

c) Κρατήστε τα παιδιά και τους παρευρισκόμενους μακριά όταν χρησιμοποιείτε ένα ηλεκτρικό εργαλείο.

Αν κάτι σας αποσπάσει την προσοχή σας, υπάρχει κίνδυνος να χάσετε τον έλεγχο.

#### 2) Διακόπτης ασφαλείας

a) Τα φως των ηλεκτρικών εργαλείων πρέπει να είναι κατάλληλα για τις πράξεις.

Μην τροποποιήσετε ποτέ το φως με οποιονδήποτε τρόπο.

Μη χρησιμοποιείτε φως προσαρμογής με γειωμένα ηλεκτρικά εργαλεία.

Τα μη τροποποιημένα φως και οι κατάλληλες πρίζες μειώνουν τον κίνδυνο ηλεκτροπληξίας.

b) Αποφύγετε τη σωματική επαφή με γειωμένες επιφάνειες όπως σωλήνες, καλοριφέρ, ηλεκτρικές κουζίνες και ψυγεία.

Υπάρχει αυξημένος κίνδυνος ηλεκτροπληξίας όταν το σώμα σας είναι γειωμένο.

c) Μην εκθέτετε τα ηλεκτρικά εργαλεία στη βροχή ή σε συνθήκες υγρασίας.

Το νερό που εισέρχεται σε ένα ηλεκτρικό εργαλείο αυξάνει τον κίνδυνο ηλεκτροπληξίας.

d) Μην κακομεταχειρίζεστε το καλώδιο. Μη χρησιμοποιείτε ποτέ το καλώδιο για να μεταφέρετε, να τραβήξετε ή να βγάλετε από την πρίζα το ηλεκτρικό εργαλείο.

Κρατήστε το καλώδιο μακριά από θερμότητα, λάδι, κοφτερές γωνίες και κινούμενα μέρη.

Τα κατεστραμμένα ή μπερδεμένα καλώδια αυξάνουν τον κίνδυνο ηλεκτροπληξίας.

e) Όταν χρησιμοποιείτε ένα ηλεκτρικό εργαλείο σε εξωτερικό χώρο, χρησιμοποιήστε ένα καλώδιο προέκτασης που προορίζεται για χρήση σε εξωτερικό χώρο.

Η χρήση ενός καλωδίου κατάλληλου για εξωτερικό χώρο μειώνει τον κίνδυνο ηλεκτροπληξίας.

f) Αν είναι αναπόφευκτη η λειτουργία ενός ηλεκτρικού εργαλείου σε χώρο με υγρασία, χρησιμοποιείτε διάταξη προστασίας ρεύματος διαρροής (RCD).

Η χρήση της RCD μειώνει τον κίνδυνο ηλεκτροπληξίας. 46

#### 3) Προσωπική ασφάλεια

a) Να είστε σε ετοιμότητα, να έχετε την προσοχή σας στην εργασία που πραγματοποιείτε και να χρησιμοποιείτε την κοινή λογική όταν χρησιμοποιείτε ένα ηλεκτρικό εργαλείο.

Μη χρησιμοποιείτε ηλεκτρικά εργαλεία όταν είστε κουρασμένοι ή υπό την επίδραση ναρκωτικών ουσιών, οινοπνεύματος ή φαρμάκων.

Μια στιγμή απροσεξίας κατά τη χρήση ενός ηλεκτρικού εργαλείου μπορεί να προκαλέσει σοβαρό προσωπικό τραυματισμό.

b) Χρησιμοποιείτε προσωπικό προστατευτικό εξοπλισμό. Φοράτε πάντα εξοπλισμό για την προστασία των ματιών.

Ο προστατευτικός εξοπλισμός, όπως η μάσκα σκόνης, τα αντιολισθητικά υποδήματα ασφαλείας, το προστατευτικό κράνος ή το προστατευτικό της ακοής, που χρησιμοποιείται για ανάλογες συνθήκες μειώνει τους τραυματισμούς.

c) Αποφύγετε την ακούσια έναρξη. Βεβαιωθείτε ότι ο διακόπτης είναι σε θέση απενεργοποίησης πριν συνδέσετε τη συσκευή με πηγή ρεύματος και/ή τη θήκη της μπαταρίας, σηκώσετε ή μεταφέρετε το εργαλείο.

Η μεταφορά ηλεκτρικού εργαλείου με τα δάχτυλά σας στο διακόπτη ή η ηλεκτροδότηση ηλεκτρικού εργαλείου με ενεργοποίηση του διακόπτη μπορεί να προκαλέσουν ατυχήματα.

d) Να αφαιρείτε τυχόν κλειδιά ρυθμιζόμενου ανοίγματος ή τα απλά κλειδιά πριν θέσετε σε λειτουργία το ηλεκτρικό εργαλείο.

Ένα απλό κλειδί ή ένα κλειδί ρυθμιζόμενου ανοίγματος που είναι προσαρτημένο σε περιστρεφόμενο εξάρτημα του ηλεκτρικού εργαλείου μπορεί να προκαλέσει προσωπικό τραυματισμό.

e) Μην τεντώνετε. Να πατάτε σταθερά και να διατηρείτε την ισορροπία σας.

Με αυτόν τον τρόπο μπορείτε να ελέγχετε καλύτερα το ηλεκτρικό εργαλείο σε μη αναμενόμενες καταστάσεις.

f) Να είστε ντυμένοι κατάλληλα. Μη φοράτε τα μαλλιά σας, τα ρούχα σας και τα γάντια σας μακριά από κινούμενα μέρη.

Τα φαρδιά ρούχα, τα κοσμήματα και τα μακριά μαλλιά μπορεί να πιαστούν σε κινούμενα μέρη.

g) Αν παρέχονται εξαρτήματα για τη σύνδεση συσκευών εξαγωγής και συλλογής σκόνης, να ελέγχετε εάν είναι συνδεδεμένα και χρησιμοποιούνται με το σωστό τρόπο.

Η χρήση συλλέκτη σκόνης μειώνει τους κινδύνους που προκαλούνται λόγω σκόνης.

#### 4) Χρήση και φροντίδα ηλεκτρικών εργαλείων

a) Μην ασκείτε δύναμη στο ηλεκτρικό εργαλείο. Να χρησιμοποιείτε το ηλεκτρικό εργαλείο που είναι κατάλληλο για το είδος της εργασίας που εκτελείτε.

Το κατάλληλο ηλεκτρικό εργαλείο θα εκτελέσει την εργασία καλύτερα και με μεγαλύτερη ασφάλεια με τον τρόπο που σχεδιάστηκε.

b) Μη χρησιμοποιήσετε το ηλεκτρικό εργαλείο αν ο διακόπτης λειτουργίας δεν ανοίγει και δεν κλείνει.

Ένα ηλεκτρικό εργαλείο που δεν ελέγχεται από το διακόπτη λειτουργίας είναι επικίνδυνο και πρέπει να επισκευαστεί.

c) Αποσυνδέτε το βύσμα από την πηγή ισχύος και/ή τη θήκη μπαταρίας από το ηλεκτρικό εργαλείο πριν προβείτε σε ρυθμίσεις, αλλαγή εξαρτήματος ή αποθήκευση του ηλεκτρικού εργαλείου.

Αυτά τα προληπτικά μέτρα ασφαλείας μειώνουν τον κίνδυνο λανθασμένης εκκίνησης του ηλεκτρικού εργαλείου.

- d) Αποθηκεύετε τα εργαλεία που δεν χρησιμοποιείτε μακριά από παιδιά και μην αφήνετε τα άτομα που δεν είναι εξοικειωμένα με το ηλεκτρικό εργαλείο ή με αυτές τις οδηγίες να χρησιμοποιούν το ηλεκτρικό εργαλείο.

*Τα ηλεκτρικά εργαλεία είναι επικίνδυνα στα χέρια μη εκπαιδευμένων ατόμων.*

- e) **Πραγματοποιείτε συντήρηση στα ηλεκτρικά εργαλεία.** Να ελέγχετε την ευθυγράμμιση τους ή το μπλοκάρισμα των κινούμενων μερών, τη θραύση των εξαρτημάτων και οποιαδήποτε άλλη κατάσταση που ενδέχεται να επηρεάσει τη λειτουργία του ηλεκτρικού εργαλείου.

**Σε περίπτωση βλάβης, το ηλεκτρικό εργαλείο πρέπει να επισκευαστεί πριν χρησιμοποιηθεί.**

*Πολλά ατυχήματα προκαλούνται από ηλεκτρικά εργαλεία που δεν έχουν συντηρηθεί σωστά.*

- f) **Διατηρείτε τα εργαλεία κοπής κοφτερά και καθαρά.**

*Τα κατάλληλα συντηρημένα εργαλεία κοπής με κοφτερές άκρες μπλοκάρουν πιο δύσκολα και ελέγχονται πιο εύκολα.*

- g) **Χρησιμοποιείτε το ηλεκτρικό εργαλείο, τα εξαρτήματα και τα μέρη κ.τ.λ. σύμφωνα με τις παρούσες οδηγίες, λαμβάνοντας υπόψη τις συνθήκες εργασίας και την εργασία που θα εκτελέσετε.**

*Η χρήση του ηλεκτρικού εργαλείου για εργασίες πέρα από εκείνες για τις οποίες προορίζεται, ενδέχεται να δημιουργήσει κινδύνους.*

## 5) Σέρβις

- a) **Να δίνετε το ηλεκτρικό εργαλείο για σέρβις σε κατάλληλα εκπαιδευμένα άτομα και να χρησιμοποιείτε μόνο γνήσια ανταλλακτικά.**

*Με αυτόν τον τρόπο είστε σίγουροι για την ασφάλεια του ηλεκτρικού εργαλείου.*

## ΠΡΟΦΥΛΑΞΗ

**Μακριά από τα παιδιά και τους αναπήρους.**

**Όταν δεν χρησιμοποιούνται, τα εργαλεία πρέπει να φυλάσσονται μακριά από τα παιδιά και τα άτομα με αναπηρίες.**

## ΠΡΟΕΙΔΟΠΟΙΗΣΕΙΣ ΑΣΦΑΛΕΙΑΣ ΤΟΥ ΠΕΡΙΣΤΡΟΦΙΚΟΥ ΠΙΣΤΟΛΕΤΟΥ

- Φοράτε προστατευτικά ακοής**  
Η έκθεση στον ήχο ενδέχεται να προκαλέσει απώλεια ακοής.
- Χρησιμοποιείτε βοηθητικές λαβές, εάν παρέχονται με το εργαλείο.**  
Η απώλεια ελέγχου του εργαλείου ενδέχεται να προκαλέσει προσωπικό τραυματισμό.
- Κρατάτε το ηλεκτρικό εργαλείο από τις μονωμένες λαβές όταν εκτελείτε μια εργασία κατά την οποία το εξάρτημα κοπής μπορεί να έρθει σε επαφή με ένα μη εμφανές σύρμα ή με το καλώδιο του.**  
Τα εξαρτήματα κοπής που συνδέουν με καλώδιο «υπό τάση» ενδέχεται να καταστήσουν τα μεταλλικά μέρη του ηλεκτρικού εργαλείου «υπό τάση» και να προκαλέσουν ηλεκτροπληξία στον χειριστή.

## ΠΡΟΣΘΕΤΕΣ ΠΡΟΕΙΔΟΠΟΙΗΣΕΙΣ ΑΣΦΑΛΕΙΑΣ

- Βεβαιωθείτε ότι η πηγή ισχύος που θα χρησιμοποιηθεί συμμορφώνεται με τις απαιτήσεις ισχύος που καθορίζονται στην ετικέτα του προϊόντος.
- Βεβαιωθείτε ότι ο διακόπτης ρεύματος βρίσκεται στην θέση OFF.

Εάν το βύσμα έχει συνδεθεί με κάποια υποδοχή όσο ο διακόπτης ρεύματος βρίσκεται σε θέση ON, το ηλεκτρικό εργαλείο θα ξεκινήσει να λειτουργεί άμεσα, γεγονός που μπορεί να προκαλέσει σοβαρό ατύχημα.

- Όταν ο χώρος εργασίας δεν διαθέτει κάποια πηγή ισχύος χρησιμοποιήστε κάποιο καλώδιο επέκτασης επαρκούς πάχους και ονομαστικής ισχύος. Το καλώδιο επέκτασης θα πρέπει να διατηρηθεί στο επιθυμητό μήκος που να εξυπηρετεί τον σκοπό σας.
- Μην αγγίζετε το στόμιο κατά την διάρκεια της εργασίας ή αμέσως μετά από αυτή. Το στόμιο είναι ιδιαίτερα θερμό κατά την εργασία και μπορεί να προκαλέσει σοβαρά εγκαύματα.
- Προτού ξεκινήσετε να διασπάτε, κόβετε ή τρυπάτε κάποιο τοίχο, πάτωμα ή ταβάνι βεβαιωθείτε απόλυτα ότι αντικείμενα όπως ηλεκτρικά καλώδια ή αγωγοί δεν περνούν μέσα από αυτά.
- Πάντα να κρατάτε τη λαβή του κυρίως μέρους και την πλάγια λαβή του ηλεκτρικού εργαλείου σταθερά. Διαφορετικά η αντιθετική δύναμη που παράγεται ενδέχεται να οδηγήσει σε σφάλματα και ίσως ακόμη σε κινδύνους.
- Φοράτε μάσκα σκόνης  
Μην εισπνεύετε τις επιβλαβείς σκόνες που παράγονται κατά τη διαδικασία διάτρησης ή σμίλευσης. Η σκόνη μπορεί να θέσει σε κίνδυνο την υγεία τη δική σας και των παρευρισκομένων.
- Στερεώστε το εργαλείο
- Για την αποφυγή ατυχημάτων βεβαιωθείτε ότι έχετε απενεργοποιήσει και αποσυνδέσει το φως από την υποδοχή.
- Όταν χρησιμοποιείτε εργαλεία όπως κύριες λεπίδες, λεπίδες τρυπανιού κλπ., φροντίστε να χρησιμοποιήσετε γνήσια εξαρτήματα που έχουν σχεδιαστεί από την εταιρεία μας.
- Καθαρίστε το τμήμα στελέχους του εργαλείου.
- Ελέγξτε το κλειδίωμα τραβώντας το εργαλείο.
- Για την αποφυγή ατυχημάτων βεβαιωθείτε ότι έχετε απενεργοποιήσει και αποσυνδέσει το φως από την υποδοχή όταν εγκαθίστανται ή αφαιρούνται οι λεπίδες του τρυπανιού καθώς και άλλα μέρη. Ο διακόπτης τροφοδοσίας θα πρέπει επίσης να απενεργοποιηθεί κατά το διάλειμμα μίας εργασίας και μετά από αυτή.
- Περιστροφή + σφυρηλάτηση  
Μόνο DH28PMY2: Χρησιμοποιώντας το στήριγμα της λεπίδας του τρυπανιού (βασικά εξαρτήματα)  
Όταν η λεπίδα του τρυπανιού αγγίξει τη σιδερένια ράβδο κατασκευής, η λεπίδα θα σταματήσει αμέσως και το περιστροφικό σφυρί θα αρχίσει να περιστρέφεται. Ως εκ τούτου σφίξτε καλά την πλάγια λαβή.
- Περιστροφή μόνο  
Για να τρυπήσετε ξύλο ή μέταλλο με τσοκ τρυπανιού και προσαρμογέα τσοκ (προαιρετικά εξαρτήματα).  
Μόνο DH28PMY2: Χρησιμοποιώντας το στήριγμα του τσοκ τρυπανιού (βασικά εξαρτήματα)
- Εφαρμογή περισσότερης δύναμης από όση χρειάζεται εκτός από την επίτευση της εργασίας θα αλλοιώσει το άκρο του τρυπανιού και επιπλέον θα μειώσει τη διάρκεια ζωής του περιστροφικού σφυριού.
- Οι λεπίδες του τρυπανιού ενδέχεται να σπάσουν κατά την απομάκρυνση του περιστροφικού σφυριού από τη διανοιγμένη οπή. Για την απομάκρυνση, είναι σημαντικό να γίνεται με προωθητική κίνηση.
- Μην επιχειρήσετε να διανοίξετε οπές άγκυρας ή οπές σε σκυρόδεμα με το μηχάνημα στη λειτουργία μόνο περιστροφής.
- Μην προσπαθήσετε να χρησιμοποιήσετε το περιστροφικό σφυρί στη λειτουργία περιστροφής και σφυρηλάτησης με το τσοκ τρυπανιού και τον προσαρμογέα τσοκ προσαρτημένα. Αυτό θα ελαττώσει σοβαρά τη διάρκεια ζωής κάθε εξαρτήματος του μηχανήματος.















## Ελληνικά

12. Σφυρηλάτηση μόνο  
Μόνο DH28PMY2: Χρησιμοποιώντας το στήριγμα της  
λεπίδας του τρυπανιού  
(βασικά εξαρτήματα)

## ΣΥΜΒΟΛΑ

### ΠΡΟΕΙΔΟΠΟΙΗΣΗ

Τα παρακάτω δείχνουν τα σύμβολα που χρησιμοποιούνται στο μηχάνημα. Βεβαιωθείτε ότι κατανοείτε τη σημασία τους πριν τη χρήση.

	DH24PG2 / DH24PH2 / DH26PB2 / DH26PC2 / DH28PB2 / DH28PCY2 / DH28PMY2: Σφυροδράπανο περιστροφικό
	Για τον περιορισμό του κινδύνου τραυματισμού, ο χρήστης πρέπει να διαβάσει το εγχειρίδιο οδηγιών χρήσης.
	Μόνο για τις χώρες της ΕΕ Μην πετάτε τα ηλεκτρικά εργαλεία στον κάδο οικιακών απορριμμάτων! Σύμφωνα με την Ευρωπαϊκή Οδηγία 2012/19/ΕΕ περί ηλεκτρικών και ηλεκτρονικών συσκευών και την εφαρμογή της στην εθνική νομοθεσία, τα ηλεκτρικά εργαλεία που έχουν φτάσει στο τέλος της ζωής τους πρέπει να συλλέγονται ξεχωριστά και να επιστρέφονται για ανακύκλωση με τρόπο φιλικό προς το περιβάλλον.
V	Ονομαστική τάση (Βεβαιωθείτε ότι η πηγή ισχύος που θα χρησιμοποιηθεί συμμορφώνεται με τις απαιτήσεις ισχύος που καθορίζονται στην ετικέτα του προϊόντος.)
P	Ισχύς εισόδου
n <sub>0</sub>	Ταχύτητα χωρίς φορτίο
B <sub>rpm</sub>	Ρυθμός κρούσης με πλήρες φορτίο
φ <sub>max</sub>	Διάμετρος διάτρησης, μέγ.
	Βάρος (Σύμφωνα με τη Διαδικασία EPTA 01/2003)
	Σκυρόδεμα
	Χάλυβας
	Ξύλο
	Λειτουργία περιστροφής και σφυρηλάτησης
	Λειτουργία μόνο περιστροφής
	Λειτουργία μόνο σφυρηλάτησης
	Ενεργοποίηση
	Απενεργοποίηση
	Αποσυνδέστε το φις τροφοδοσίας από την ηλεκτρική πρίζα
	Εργαλείο Κλάσης II

## ΒΑΣΙΚΑ ΕΞΑΡΤΗΜΑΤΑ

Εκτός από την κύρια μονάδα (1 μονάδα), η συσκευασία περιέχει τα εξαρτήματα που αναφέρονται παρακάτω.

- Πλαστική θήκη ..... 1
- Πλάγια λαβή ..... 1
- Ρυθμιστής βάθους ..... 1
- Στήριγμα του τσοκ τρυπανιού (μόνο DH28PMY2) .... 1

Τα βασικά εξαρτήματα υπόκεινται σε αλλαγή χωρίς προειδοποίηση.

## ΕΦΑΡΜΟΓΕΣ

Λειτουργία περιστροφής και σφυρηλάτησης 

- Διάτρηση οπών άγκυρας
  - Διάτρηση οπών σε σκυρόδεμα
  - Διάτρηση οπών σε πλακάκι
- Λειτουργία μόνο περιστροφής 
- Διάτρηση σε χάλυβα ή ξύλο  
(με προαιρετικά εξαρτήματα)
  - Σύσφιξη μηχανικών βιδών, ξυλόβιδων  
(με προαιρετικά εξαρτήματα)

Λειτουργία μόνο σφυρηλάτησης 

(DH24PH2, DH26PC2, DH26PCY2, DH28PMY2)

- Ελαφριάς χρήσεως σμίλευση σκυροδέματος, σκάψιμο και τρόχισμα ακρών.

## ΤΕΧΝΙΚΑ ΧΑΡΑΚΤΗΡΙΣΤΙΚΑ

Τα τεχνικά χαρακτηριστικά του μηχανήματος εμφανίζονται στον Πίνακα στην σελίδα 90.

### ΣΗΜΕΙΩΣΗ

Εξαιτίας του συνεχιζόμενου προγράμματος έρευνας και ανάπτυξης της HiKOKI, τα τεχνικά χαρακτηριστικά που αναφέρονται εδώ μπορούν να αλλάξουν χωρίς προηγούμενη ειδοποίηση.

## ΣΤΕΡΕΩΣΗ ΚΑΙ ΛΕΙΤΟΥΡΓΙΑ

Ενέργεια	Εικόνα	Σελίδα
Εισαγωγή εργαλείων με SDS-plus	1	91
Αφαίρεση εργαλείων με SDS-plus	2	91
Επιλογή κατεύθυνσης περιστροφής	3	91
Επιλογή της κατάστασης λειτουργίας	4	91
Ρύθμιση του βάθους διάτρησης	5	91
Αλλαγή της θέσης της σμίλης	6	91
Αφαίρεση του τσοκ ταχείας απελευθέρωσης (DH28PMY2)*1	7	92
Εισαγωγή του τσοκ ταχείας απελευθέρωσης (DH28PMY2)	8	92
Εισαγωγή εργαλείων εφαρμογών στρογγυλού στελέχους (DH28PMY2)	9	92
Ενεργοποίηση και απενεργοποίηση και ρύθμιση της ταχύτητας	10	92
Κλειδίωμα διακόπτη Ενεργοποίησης / Απενεργοποίησης	11	92
Απελευθέρωση διακόπτη Ενεργοποίησης / Απενεργοποίησης	12	92
Επιλογή εξαρτημάτων*2	-	93, 94

\*1 Αν δυσκολεύεστε να τραβήξετε προς τα έξω την υποδοχή του σφιγκτήρα τρυπανιού ή την υποδοχή της λεπίδας τρυπανιού, ευθυγραμμίστε τον μοχλό αλλαγής με την ένδειξη  και περιστρέψτε τη λαβή ασφάλειας.



\*2 Για λεπτομερείς πληροφορίες σχετικά με κάθε εργαλείο, επικοινωνήστε με ένα εξουσιοδοτημένο κέντρο εξυπηρέτησης της HiKOKI.

## ΛΙΠΑΝΣΗ

Το παρόν Περιστροφικό Σφυρί είναι πλήρους αεροστεγούς κατασκευής για προστασία από την σκόνη και για την αποφυγή διαρροής λιπαντικού.

Επομένως, το παρόν Περιστροφικό Σφυρί μπορεί να χρησιμοποιηθεί χωρίς λίπανση για μεγάλες περιόδους. Αντικαταστήστε το λιπαντικό κάθε φορά που αλλάζετε την ανθρακική ψήκτρα για να διατηρήσετε τη διάρκεια ζωής της. Η περαιτέρω χρήση του περιστροφικού σφυριού χωρίς λιπαντικό θα προκαλέσει την μείωση της διάρκειας ζωής του μηχανήματος.

### ΠΡΟΕΙΔΟΠΟΙΗΣΗ

Ειδικό λιπαντικό χρησιμοποιείται με αυτό το μηχάνημα, συνεπώς, η κανονική απόδοση του μηχανήματος ενδέχεται να επηρεαστεί από τη χρήση άλλων λιπαντικών. Παρακαλούμε φροντίστε να αναθέσετε την αντικατάσταση του λιπαντικού σε έναν από τους αντιπροσώπους σέρβις μας.

## ΣΥΝΤΗΡΗΣΗ ΚΑΙ ΕΛΕΓΧΟΣ

### 1. Έλεγχος των εργαλείων

Καθώς η χρήση ενός αμβλύ εργαλείου θα προκαλέσει δυσλειτουργία του μοτέρ και μειωμένη απόδοση, αντικαταστήστε τις λεπίδες τρυπανιού με καινούργιες ή ακονίστε τις χωρίς καθυστέρηση όταν παρατηρηθεί λείανση τους.

### 2. Έλεγχος των βιδών στερέωσης

Να ελέγχετε τακτικά όλες τις βίδες στερέωσης και να βεβαιωθείτε ότι έχουν σφίξει καλά. Σε περίπτωση που κάποια βίδα είναι χαλαρή, σφίξτε την άμεσα. Διαφορετικά μπορεί να προκύψει σοβαρός κίνδυνος.

### 3. Συντήρηση του κινητήρα

Η περιέλιξη της μονάδας κινητήρα αποτελεί την «βασική λειτουργία» του ηλεκτρικού εργαλείου.

Να φροντίζετε έτσι ώστε η περιέλιξη να μην υφίσταται βλάβες και/ή να λερώνεται με λάδι ή να βρέχεται με νερό.

### 4. Έλεγχος των ανθρακικών ψηκτρών

Για τη συνεχή ασφάλειά σας και την προστασία σας από μια ενδεχόμενη ηλεκτροπληξία, ο έλεγχος της ανθρακικής ψήκτρας και η αντικατάστασή της σε αυτό το μηχάνημα θα πρέπει να πραγματοποιείται ΜΟΝΟ από ένα Εξουσιοδοτημένο Κέντρο Εξυπηρέτησης της HiKOKI.

### 5. Αντικατάσταση του καλωδίου ρεύματος

Εάν είναι απαραίτητη η αντικατάσταση του καλωδίου ρεύματος, αυτή θα πρέπει να πραγματοποιηθεί από τον κατασκευαστή του αντιπρόσωπου προκειμένου να αποφευχθεί κάποιος κίνδυνος.

### ΠΡΟΕΙΔΟΠΟΙΗΣΗ

Κατά τη λειτουργία και τη συντήρηση των ηλεκτρικών εργαλείων, πρέπει να τηρούνται οι κανόνες και τα πρότυπα ασφαλείας που υπάρχουν σε κάθε χώρα.

### ΕΓΓΥΗΣΗ

Εγγυώμαστε για τα εργαλεία HiKOKI Power Tools σύμφωνα με τον θεσμικό κανονισμό/ειδικό κανονισμό της χώρας. Η παρούσα εγγύηση δεν καλύπτει ελαττώματα ή ζημιές λόγω κακής χρήσης, κακομεταχείρισης ή φυσιολογικής φθοράς. Σε περίπτωση παραπόνων παρακαλούμε αποστείλετε το Power Tool χωρίς να το αποσυναρμολογήσετε μαζί με το ΠΙΣΤΟΠΟΙΗΤΙΚΟ ΕΓΓΥΗΣΗΣ το οποίο βρίσκεται στο τέλος των εν λόγω οδηγιών χειρισμού, σε Εξουσιοδοτημένο Κέντρο Εξυπηρέτησης της HiKOKI.

### Πληροφορίες που αφορούν τον εκπεμπόμενο θόρυβο και τη δόνηση

Οι τιμές μετρήθηκαν σύμφωνα με το EN60745 και βρέθηκαν σύμφωνες με το ISO 4871.

Μετρηθείσα στάθμη ηχητικής ισχύος A:

101 dB (A) (DH24PG2, DH24PH2)

102 dB (A) (DH26PB2, DH26PC2)

101 dB (A) (DH28PBY2, DH28PCY2, DH28PMY2)

Μετρημένη στάθμη ηχητικής πίεσης A:

90 dB (A) (DH24PG2, DH24PH2)

91 dB (A) (DH26PB2, DH26PC2)

90 dB (A) (DH28PBY2, DH28PCY2, DH28PMY2)

Περιθώριο Σφάλματος K: 3 dB (A).

Φοράτε προστατευτικά αυτιών.

Συνολικές τιμές δόνησης (διανυσματικό άθροισμα τριαξονικού καλωδίου) που καθορίζονται σύμφωνα με το πρότυπο EN60745

Διάρθρωση με το σφυρί σε σκουρόδεμα:

Τιμή εκπομπής δόνησης  $a_{h, HD}$  =

14,5 m/s<sup>2</sup> (DH24PG2, DH24PH2)

14,3 m/s<sup>2</sup> (DH26PB2, DH26PC2)

11,2 m/s<sup>2</sup> (DH28PBY2, DH28PCY2, DH28PMY2)

Περιθώριο Σφάλματος K = 1,5 m/s<sup>2</sup>

Ισοδύναμη τιμή σμίλευσης:

Τιμή εκπομπής δόνησης  $a_{h, Cheq}$  =

11,5 m/s<sup>2</sup> (DH24PH2)

11,3 m/s<sup>2</sup> (DH26PC2)

9,9 m/s<sup>2</sup> (DH28PCY2, DH28PMY2)

Περιθώριο Σφάλματος K = 1,5 m/s<sup>2</sup>

Η εγκεκριμένη συνολική τιμή των δονήσεων έχει μετρηθεί σύμφωνα με μια σταθερή μέθοδο ελέγχου και μπορεί να χρησιμοποιηθεί για τη σύγκριση ενός εργαλείου με κάποιο άλλο.

Μπορεί επίσης να χρησιμοποιηθεί σε μια προκαταρκτική εκτίμηση έκθεσης.

### ΠΡΟΕΙΔΟΠΟΙΗΣΗ

○ Η εκπομπή δονήσεων κατά την πραγματική χρήση του εργαλείου μπορεί να διαφέρει από την εγκεκριμένη συνολική τιμή και να εξαρτάται από τους τρόπους με τους οποίους χρησιμοποιείται το εργαλείο.

○ Καθορίστε μέτρα ασφαλείας για την προστασία του χειριστή που θα βασίζονται σε μία εκτίμηση της έκθεσης στις πραγματικές συνθήκες χρήσης (λαμβάνοντας υπόψη όλα τα μέρη του κύκλου λειτουργίας όπως το χρόνο που το εργαλείο είναι κλειστό και το διάστημα όπου είναι ανενεργό, επιπροσθέτως του χρόνου τυροδότησης).

### ΣΗΜΕΙΩΣΗ

Εξαιτίας του συνεχιζόμενου προγράμματος έρευνας και ανάπτυξης της HiKOKI, τα τεχνικά χαρακτηριστικά που αναφέρονται εδώ μπορούν να αλλάξουν χωρίς προηγούμενη ειδοποίηση.

## OGÓLNE WSKAZÓWKI BEZPIECZEŃSTWA DOTYCZĄCE ELEKTRONARZĘDZI

### ⚠ OSTRZEŻENIE

Należy dokładnie zapoznać się ze wszystkimi ostrzeżeniami i wskazówkami bezpieczeństwa.

Nieprzestrzeżenie ostrzeżeń oraz wskazówek bezpieczeństwa może być przyczyną porażenia prądem, pożaru i/lub poważnych obrażeń.

Ostrzeżenia i wskazówki bezpieczeństwa należy zachować do wglądu.

Wykorzystywane w treści wskazówek bezpieczeństwa określenie „elektronarzędzie” odnosi się do narzędzi zasilanych z sieci elektrycznej (przewodowych) lub z akumulatora (beprzewodowych).

#### 1) Bezpieczeństwo na stanowisku pracy

- Stanowisko pracy należy utrzymywać w czystości i odpowiednio oświetlać.**  
*Nieporządek lub nieodpowiednie oświetlenie stanowiska pracy może być przyczyną wypadków.*
- Elektronarzędzi nie należy użytkować w miejscach zagrożonych wybuchem, na przykład w pobliżu łatwopalnych cieczy, gazów lub pyłów.**  
*Pracujące elektronarzędzie wytwarza iskry, które mogą spowodować zapłon pyłu lub oparów.*
- Dzieci oraz osoby postronne powinny pozostawać z dala od pracującego elektronarzędzia.**  
*Dekoncentracja może być przyczyną utraty kontroli nad elektronarzędziem.*

#### 2) Bezpieczeństwo elektryczne

- Wtyczka elektronarzędzia musi pasować do gniazda sieciowego.**  
*Wtyczki nie wolno w jakikolwiek sposób modyfikować.*  
*Elektronarzędzia posiadające uziemienie nie powinny być użytkowane z wtyczkami przejściowymi.*  
*Użytkowanie niemodyfikowanych wtyczek oraz korzystanie z odpowiednich gniazd sieciowych zmniejsza ryzyko porażenia prądem.*
- Należy unikać kontaktu z powierzchniami jakichkolwiek uziemionych elementów, takich jak rury, grzejniki, kuchenki lub chłodziarki.**  
*Ryzyko porażenia prądem wzrasta, gdy ciało jest uziemione.*
- Elektronarzędzi nie wolno narażać na działanie deszczu lub wilgoci.**  
*Obecność wody wewnątrz elektronarzędzia zwiększa ryzyko porażenia prądem.*
- Przewodu zasilającego nie wolno używać w sposób niezgodny z jego przeznaczeniem. Przewodu zasilającego nie wolno używać do przenoszenia bądź ciągnięcia elektronarzędzia, ani do odłączania go od zasilania.**  
*Przewód zasilający należy chronić przed kontaktem ze źródłami ciepła, olejem, ostrymi krawędziami lub poruszającymi się częściami.*  
*Uszkodzony lub zapętlony przewód zasilający zwiększa ryzyko porażenia prądem.*
- W przypadku użytkowania elektronarzędzia na wolnym powietrzu należy korzystać z przedłużaczy do tego celu przeznaczonych.**  
*Używanie przedłużaczy przeznaczonych do pracy na wolnym powietrzu zmniejsza ryzyko porażenia prądem.*

- Jeżeli praca elektronarzędziem musi być wykonywana w miejscu o dużej wilgotności, należy zawsze korzystać ze źródła zasilania zabezpieczonego wyłącznikiem różnicowoprądowym.**  
*Korzystanie z wyłącznika różnicowoprądowego zmniejsza ryzyko porażenia prądem.*

#### 3) Bezpieczeństwo osobiste

- Podczas użytkowania elektronarzędzia należy zachowywać ostrożność, koncentrować się na wykonywanej pracy i postępować zgodnie z zasadami zdrowego rozsądku.**  
*Elektronarzędzia nie powinny być użytkowane przez osoby zmęczone lub znajdujące się pod wpływem substancji odurzających, alkoholu bądź leków.*  
*Chwila nieuwagi podczas użytkowania elektronarzędzia może być przyczyną poważnych obrażeń.*
  - Należy używać wyposażenia ochronnego. Należy zawsze nosić okulary ochronne.**  
*Stosowane – odpowiednio do panujących warunków – wyposażenie ochronne, takie jak maska przeciwpyłowa, obuwie antypoślizgowe, kask lub słuchawki ochronne, zmniejsza ryzyko odniesienia obrażeń.*
  - Należy uniemożliwić przypadkowe uruchomienie. Przed podłączeniem elektronarzędzia do gniazda zasilania i/lub zestawu akumulatorowego, a także przed podniesieniem lub przeniesieniem go, należy upewnić się, że wyłącznik znajduje się w położeniu wyłączenia.**  
*Ze względów bezpieczeństwa nie należy przenosić elektronarzędzi, trzymając palec na wyłączniku, ani podłączać do zasilania elektronarzędzi, których wyłącznik znajduje się w położeniu włączenia.*
  - Przed włączeniem elektronarzędzia usunąć wszystkie klucze regulacyjne.**  
*Pozostawienie klucza regulacyjnego połączonego z częścią obrotową elektronarzędzia może być przyczyną obrażeń.*
  - Nie sięgać elektronarzędziem zbyt daleko. Należy zawsze pamiętać o stabilnej postawie i zachowaniu równowagi.**  
*Zapewnia to lepsze panowanie nad elektronarzędziem w nieoczekiwanych sytuacjach.*
  - Należy nosić odpowiednią odzież. Nie nosić luźnej odzieży ani biżuterii. Chronić włosy, odzież i rękawice przed kontaktem z ruchomymi częściami urządzenia.**  
*Luźna odzież, biżuteria lub długie włosy mogą zostać pochwycone i wciągnięte przez ruchome części elektronarzędzia.*
  - Jeżeli elektronarzędzie wyposażone jest w złącze dla urządzenia do odprowadzania i gromadzenia pyłów, należy pamiętać o właściwym podłączeniu i poprawnym użytkowaniu takiego urządzenia.**  
*Korzystanie z urządzeń do odprowadzania i gromadzenia pyłu zmniejsza zagrożenia związane z obecnością pyłu.*
- #### 4) Obsługa i konserwacja elektronarzędzi
- Nie używać elektronarzędzia ze zbyt dużą siłą. Należy wykorzystywać elektronarzędzie odpowiednie dla wykonywanej pracy.**  
*Elektronarzędzie przeznaczone do wykonania określonej pracy wypełni swoje zadanie lepiej i w sposób bardziej bezpieczny, jeżeli praca będzie wykonywana z zalecaną prędkością.*

- b) Nie należy użytkować elektronarzędzia, którego wyłącznik jest uszkodzony.  
*Każde elektronarzędzie, które nie może być właściwie włączane ani wyłączane, stanowi zagrożenie i musi zostać naprawione.*
- c) **Przed przystąpieniem do jakichkolwiek regulacji bądź wymiany akcesoriów oraz kiedy urządzenie nie będzie używane przez dłuższy czas, wtyczkę elektronarzędzia należy odłączyć od źródła zasilania i/lub zestaw akumulatorowy od elektronarzędzia.**  
*Powyższe środki bezpieczeństwa mają na celu wyeliminowanie ryzyka przypadkowego uruchomienia urządzenia.*
- d) **Nie używane elektronarzędzia powinny być przechowywane w miejscu niedostępnym dla dzieci; osobom, które nie znają zasad obsługi elektronarzędzi lub niniejszych zaleceń nie wolno udzielać pozwolenia na użytkowanie elektronarzędzia.**  
*Użytkowanie elektronarzędzi przez osoby, które nie zostały właściwie poinstruowane, może stanowić zagrożenie.*
- e) **Elektronarzędzia należy konserwować. Przed rozpoczęciem pracy należy sprawdzić, czy ruchome części są poprawnie umieszczone, czy nie są zakleszczone lub uszkodzone i czy nie występują jakiegokolwiek inne okoliczności, które mogłyby uniemożliwić bezpieczną pracę elektronarzędzia.**  
**W razie uszkodzenia przed kolejnym użyciem elektronarzędzie musi zostać naprawione.**  
*Wiele wypadków następuje z powodu nieprawidłowej konserwacji elektronarzędzi.*
- f) **Narzędzia tnące powinny być zawsze ostre i czyste.**  
*Narzędzia tnące powinny być utrzymywane we właściwym stanie, z odpowiednio ostrymi krawędziami tnącymi – zmniejsza to ryzyko zakleszczenia narzędzia i ułatwia kontrolę nad nim.*
- g) **Elektronarzędzia, akcesoria, wiertła, narzędzia tnące itp. należy zawsze obsługiwać w sposób zgodny z zaleceniami niniejszej instrukcji, biorąc pod uwagę warunki robocze oraz rodzaj wykonywanej pracy.**  
*Używanie elektronarzędzia w celach niezgodnych z jego przeznaczeniem może stanowić zagrożenie.*

## 5) Serwis

- a) **Elektronarzędzia mogą być serwisowane wyłącznie przez wykwalifikowanych techników serwisowych, z zastosowaniem oryginalnych części zamiennych.**  
*Jest to gwarancją utrzymania bezpieczeństwa obsługi elektronarzędzia.*

## UWAGA

**Dzieci oraz osoby niepełnosprawne powinny pozostawać z dala od pracującego elektronarzędzia. Nie używane elektronarzędzia powinny być przechowywane w miejscu niedostępnym dla dzieci i osób niepełnosprawnych.**

## WSKAZÓWKI BEZPIECZEŃSTWA DOTYCZĄCE WIERTARKI UDAROWEJ

1. **Nosić słuchawki ochronne**  
Ekspozycja na hałas może być przyczyną utraty słuchu.
2. **Jeżeli uchwyt(y) pomocniczy(-e) jest (są) dostarczone z elektronarzędziem, należy go (ich) używać.**  
Utrata kontroli może być przyczyną obrażeń.

3. **Jeżeli narzędzie tnące może wejść w kontakt z ukrytym okablowaniem lub przewodem zasilającym elektronarzędzia, elektronarzędzie należy trzymać za izolowane powierzchnie.**  
Narzędzie tnące, które wejdzie w kontakt z przewodem pod napięciem, może spowodować, że nieizolowane części elektronarzędzia znajdują się pod napięciem, co grozi porażeniem operatorem prądem.

## DODATKOWE WSKAZÓWKI BEZPIECZEŃSTWA

1. Upewnić się, że charakterystyka wykorzystywanego źródła zasilania jest zgodna z informacjami dotyczącymi zasilania, podanymi na tabliczce znamionowej.
2. Upewnić się, że wyłącznik jest w położeniu wyłączenia. Jeżeli wtyczka zostaje podłączona do gniazdka, gdy wyłącznik znajduje się w położeniu włączenia, elektronarzędzie uruchomi się natychmiast, co może być przyczyną poważnego wypadku.
3. Jeżeli stanowisko robocze jest oddalone od źródła zasilania, należy korzystać z przedłużaczy o odpowiednim przekroju i mocy znamionowej. Przedłużacz powinien być tak krótki, jak to tylko możliwe; jego długość powinna jednak gwarantować praktyczną pracę.
4. W czasie lub bezpośrednio po zakończeniu pracy nie dotykać dłuta. W czasie pracy dłuto znacznie się rozgrzewa i może spowodować poważne oparzenia.
5. Przed rozpoczęciem dławienia, odłupywania lub wiercenia w ścianie, podłodze lub suficie należy dokładnie skontrolować, czy pod powierzchnią tych konstrukcji nie znajdują się przewody elektryczne.
6. Należy pewnie trzymać chwyt korpusu klucza udarowego i elektronarzędzia. W przeciwnym wypadku generowana siła przeciwdziałająca może być przyczyną niedokładnego działania lub nawet sytuacji niebezpiecznych.
7. Należy zawsze nosić maskę przeciwpyłową  
Nie wdychać szkodliwego pyłu powstałego podczas czynności wiercenia i dławienia. Pył jest niebezpieczny dla zdrowia operatora i osób postronnych.
8. Montaż narzędzia
  - Aby zapobiegać wypadkom, należy upewnić się czy przełącznik jest w położeniu wyłączenia, a wtyczka jest odłączona od gniazda sieciowego.
  - Podczas używania narzędzi, takich jak punktak, wiertło itp., należy upewnić się, że używane są oryginalne części naszej firmy.
  - Wyciszyć trzon narzędzia.
  - Sprawdzić zablokowanie narzędzia, pociągając za nie.
9. Aby zapobiegać wypadkom, należy się upewnić, że przełącznik jest w położeniu wyłączenia, a wtyczka jest odłączona od gniazda sieciowego, kiedy wiertło i inne części są zamontowane lub odmontowane. Wyłącznik zasilania powinien również zostać wyłączony podczas przerwy w pracy i po pracy.
10. **Obroty + wiercenie**  
Tylko DH28PMY2: Używanie uchwytu wiertła (standardowe akcesorium)  
Kiedy wiertło dotyka metalowego pręta konstrukcji, wiertło natychmiast zatrzyma się, a wiertarka udarowa zareaguje obracaniem się. Dlatego należy dobrze dokreślić uchwyt boczny.
11. **Tylko obroty**  
Aby wiercić w materiale drewnianym lub metalowym za pomocą uchwytu wiertła i adaptera uchwytu (akcesorium opcjonalne).  
Tylko DH28PMY2: Używanie uchwytu wiertarki (standardowe akcesorium)  
○ Zastosowanie większej siły niż jest to konieczne nie przyspieszy pracy, ale pogorszy stan końcówki wiertła i skróci dodatkowo żywotność wiertarki udarowej.

## Polski

- Wiertła mogą się ułamać podczas wyciągania wiertła z wywierconego otworu. Przy wyciąganiu wiertła, ważne jest, aby używać ruchu pchania.
  - Nie należy wiercić otworów mocowania lub otworów w betonie gdy maszyna ustawiona jest na funkcję obracania.
  - Nie należy używać młotowiertarki w trybie obrotów bez uduaru i w trybie uduaru z zamontowanym uchwytem wiertła i adapterem uchwyty. Skróciłoby to radykalnie żywotność każdej części maszyny.
12. Tylko wiercenie  
Tylko DH28PMY2: Używanie uchwyty wiertła (standardowe akcesorium)

	Włączanie
	Wyłączanie
	Odtłączyć wtyczkę od gniazda sieciowego
	Elektronarzędzie klasy II

## SYMBOLE

### OSTRZEŻENIE

Następujące oznaczenia są symbolami używanymi w instrukcji elektronarzędzia. Przed rozpoczęciem użytkowania należy się upewnić, że ich znaczenie jest zrozumiałe.

	DH24PG2 / DH24PH2 / DH26PB2 / DH26PC2 / DH28PB2 / DH28PC2 / DH28PCY2 / DH28PMY2: Młotowiertarka
	Aby zmniejszyć ryzyko odniesienia obrażeń, użytkownik powinien przeczytać instrukcję obsługi.
	Dotyczy tylko państw UE Elektronarzędzi nie wolno wyrzucać wraz z odpadami z gospodarstwa domowego! Zgodnie z Dyrektywą Europejską 2012/19/UE w sprawie zużytego sprzętu elektrycznego i elektronicznego oraz wprowadzeniem jej zgodnie z prawem krajowym, zużyte elektronarzędzia należy posegregować i oddać do recyklingu w sposób przyjazny dla środowiska w wyspecjalizowanym zakładzie utylizacji.
V	Napięcie znamionowe (Upewnić się, że charakterystyka wykorzystywanego źródła zasilania jest zgodna z wymogami dotyczącymi zasilania podanymi na tabliczce znamionowej produktu.)
P	Napięcie wejściowe
n <sub>0</sub>	Prędkość na biegu jałowym
Bpm	Częstotliwość uderzeń przy pełnym obciążeniu
φ <sub>max</sub>	Średnica wiercenia, maks.
	Waga (Zgodnie z procedurą EPTA 01/2003)
	Beton
	Stal
	Drewno
	Funkcja obracania i wiercenia
	Funkcja tylko obracania
	Funkcja tylko wiercenia

## AKCESORIA STANDARDOWE

Poza elektronarzędziem (1 urządzenie), w opakowaniu znajdują się akcesoria wymienione poniżej.

- Plastikowa skrzynia..... 1
- Boczna rękojęć ..... 1
- Wskaźnik głębokości ..... 1
- Uchwyt wiertarki (tylko DH28PMY2) ..... 1

Akcesoria standardowe mogą ulec zmianie bez wcześniejszego zawiadomienia.

## ZASTOSOWANIA

Funkcja obracania i wiercenia

- Wiercenie otworów mocowania
- Wiercenie w betonie
- Wiercenie w kafkach

Funkcja tylko obracania

- Wiercenie w metalu lub drewnie (z opcjonalnymi akcesoriami)
- Wkręcanie śrub maszynowych, drewnianych (z opcjonalnymi akcesoriami)

Funkcja tylko wiercenia

- (DH24PH2, DH26PC2, DH28PCY2, DH28PMY2)
- Dłutowanie lekkiego betonu, kopanie rowu i obcinanie.

## SPECYFIKACJE TECHNICZNE

Specyfikacje techniczne niniejszego elektronarzędzia są podane w tabeli na stronie 90.

### WSKAZÓWKA

W związku z prowadzonym przez firmę HiKOKI programem badań i rozwoju, niniejsze specyfikacje techniczne mogą ulec zmianie bez wcześniejszego zawiadomienia.

## MONTAŻ I PRACA

Działanie	Rysunek	Strona
Wkładanie narzędzi SDS-plus	1	91
Wycinanie narzędzi SDS-plus	2	91
Wybór kierunku obrotu	3	91
Wybór trybu pracy	4	91
Regulacja głębokości wiercenia	5	91
Zmiana pozycji dłuta	6	91
Usuwanie szybkiego uwolnienia uchwyty (DH28PMY2)*1	7	92
Wstawianie szybkiego uwolnienia uchwyty (DH28PMY2)	8	92

Wstawianie okrągłego uchwytu zastosowanych narzędzi (DH28PMY2)	9	92
Przełączanie włącznika i wyłącznika i ustawianie prędkości	10	92
Blokowanie wyłącznika wł. / wył.	11	92
Odblokowanie wyłącznika wł. / wył.	12	92
Wybór akcesoriów*2	-	93, 94

- \*1 Jeśli ciężko wyciągnąć uchwyt narzędziowy lub uchwyt wiertarski, należy ustawić dźwignię ustawczą zgodnie z oznaczeniem **T** i obracać uchwyt ustalający aby go zdjąć.
- \*2 Aby uzyskać więcej informacji dotyczących każdego narzędzia, należy skontaktować się z autoryzowanym centrum serwisowym firmy HiKOKI.

## SMAROWANIE

Konstrukcja tej młotowiertarki jest w pełni hermetyczna, co ma na celu ochronę przed kurzem i wyciekaniem środka smarnego.

Dlatego też ta młotowiertarka może być użytkowana bez dodatkowego smarowania przez długi okres czasu. Smar należy wymieniać za każdym razem gdy zmieniamy szcztokę węglową, aby zachować jej żywotność.

Dalsze używanie wiertarki udarowej z małą ilością smaru spowoduje skrócenie żywotności maszyny.

### UWAGA

Do tej maszyny używa się specjalnego smaru, dlatego użycie innego smaru może niekorzystnie wpłynąć na normalne korzystanie z maszyny. Należy pozwolić jednemu z naszych pracowników serwisu wymienić smar.

## KONSERWACJA I KONTROLA

### 1. Kontrola narzędzi

Ponieważ korzystanie z tępego narzędzia może spowodować nieprawidłową pracę silnika i zmniejszyć wydajność, należy narzędzie zastąpić nowym lub naostrzyć je niezwłocznie po zauważeniu starcia.

### 2. Kontrola śrub mocujących

Śruby mocujące należy regularnie kontrolować pod kątem ich poprawnego dokręcenia. Jeżeli którakolwiek ze śrub jest poluzowana, należy ją natychmiast dokręcić. Niezastosowanie się do tego zalecenia może stwarzać zagrożenie.

### 3. Konserwacja silnika

Uzwojenie silnika jest najistotniejszym elementem elektronarzędzia.

Należy zachować szczególną ostrożność, aby uzwojenie nie zostało uszkodzone i/lub nie weszło w kontakt z olejem lub wodą.

### 4. Kontrola szcztok węglowych

Aby zagwarantować bezpieczeństwo i ochronę przed porażeniem prądem, kontrola i wymiana szcztok węglowych tej maszyny powinna być przeprowadzana WYŁĄCZNIE przez autoryzowane centrum serwisowe HiKOKI.

### 5. Wymiana przewodu zasilającego

Jeżeli konieczna jest wymiana przewodu zasilającego – aby uniknąć zagrożenia dla bezpieczeństwa –powinna ona być przeprowadzona przez producenta.

### UWAGA

Przy obsłudze i konserwacji elektronarzędzi, należy przestrzegać przepisów bezpieczeństwa i standardów obowiązujących w danym kraju.

## GWARANCJA

Gwarancja na elektronarzędzia firmy HiKOKI jest udzielana z uwzględnieniem praw statutowych/przepisów krajowych. Gwarancja nie obejmuje wad i uszkodzeń powstałych w wyniku niewłaściwego lub niezgodnego z przeznaczeniem użytkowania, bądź wynikających z normalnego zużycia. W wypadku reklamacji należy dostarczyć kompletne elektronarzędzie do centrum serwisowego autoryzowanego przez firmę HiKOKI wraz z KARTĄ GWARANCYJNĄ znajdującą się na końcu instrukcji obsługi.

### Informacje dotyczące poziomu hałasu i wibracji

Zmierzone wartości zostały określone zgodnie z EN60745 i zadeklarowane zgodnie z ISO 4871.

Zmierzony poziom dźwięku A:

101 dB (A) (DH24PG2, DH24PH2)

102 dB (A) (DH26PB2, DH26PC2)

101 dB (A) (DH28PBY2, DH28PCY2, DH28PMY2)

Zmierzony poziom ciśnienia akustycznego A:

90 dB (A) (DH24PG2, DH24PH2)

91 dB (A) (DH26PB2, DH26PC2)

90 dB (A) (DH28PBY2, DH28PCY2, DH28PMY2)

Niepewność K: 3 dB (A).

Należy nosić słuchawki ochronne.

Wartość całkowita wibracji (trójosiowa suma wektorowa) określona zgodnie z EN60745.

Wiercenie z udarem w betonie:

Wartość emisji wibracji  $a_{h, HD}$  =

14,5 m/s<sup>2</sup> (DH24PG2, DH24PH2)

14,3 m/s<sup>2</sup> (DH26PB2, DH26PC2)

11,2 m/s<sup>2</sup> (DH28PBY2, DH28PCY2, DH28PMY2)

Niepewność K = 1,5 m/s<sup>2</sup>

Równowartość dławowania:

Wartość emisji wibracji  $a_{h, CHeq}$  =

11,5 m/s<sup>2</sup> (DH24PH2)

11,3 m/s<sup>2</sup> (DH26PC2)

9,9 m/s<sup>2</sup> (DH28PCY2, DH28PMY2)

Niepewność K = 1,5 m/s<sup>2</sup>

Zadeklarowana wartość całkowita wibracji została zmierzona zgodnie ze standardową metodą testową i może być wykorzystana do porównywania elektronarzędzi.

Może być także wykorzystywana do wstępnej oceny ekspozycji.

### OSTRZEŻENIE

- W zależności od sposobu wykorzystywania elektronarzędzia emisja wibracji podczas rzeczywistej pracy elektronarzędzia może różnić się od zadeklarowanej wartości całkowitej.
- Należy określić środki bezpieczeństwa dla ochrony operatora zgodnie z szacowaną wartością ekspozycji w zależności od rzeczywistych warunków użytkowania (uwzględniając wszystkie etapy cyklu roboczego, takie jak przerwy w pracy urządzenia oraz praca na biegu jałowym w stanie gotowości).

### WSKAZÓWKA

W związku z prowadzonym przez firmę HiKOKI programem badań i rozwoju, niniejsze specyfikacje techniczne mogą ulec zmianie bez wcześniejszego zawiadomienia.

## A SZERSZÁMGÉPPEL KAPCSOLATOS ÁLTALÁNOS BIZTONSÁGI FIGYELMEZTETÉSEK

### ⚠ FIGYELMEZTETÉS

Olvasson el minden biztonsági figyelmeztetést és minden utasítást.

A figyelmeztetések és utasítások be nem tartása áramütést, tüzet és/vagy súlyos sérülést eredményezhet.

A figyelmeztetéseket és utasításokat tartalmazó útmutatót őrizze meg, hogy a jövőben is a rendelkezésére álljon.

A figyelmeztetésekből használt „szerszámgép” kifejezés a hálózatról működő (vezetékes) vagy akkumulátorral működő (vezeték nélküli) szerszámgépre vonatkozik.

#### 1) Munkaterület biztonsága

- A munkaterület mindig legyen tiszta és jól megvilágított.**  
A szűfőt vagy sötét területek vonzzák a baleseteket.
- Ne használja a szerszámgépeket robbanásveszélyes légkörben, például gyúlékony folyadékok, gázok vagy por jelenlétében.**  
A szerszámgépek szikrákat keltenek, amelyek meggyújthatják a port vagy gőzöket.
- Ne engedje közel a gyermekeket és kívülállókat a szerszámgéphez annak használata közben.**  
Elveszitheti az irányítását a gép felett, ha valaki eltereli a figyelmét.

#### 2) Érintésvédelem

- A szerszámgép dugaszainak az aljzatnak megfelelőnek kell lenniük.**  
Soha, semmilyen módon ne alakítsa át a dugaszt. Ne használjon átalakító dugaszt földelt szerszámgépekhez.  
Az eredeti dugaszok és a megfelelő aljzatok használata csökkenti az áramütés kockázatát.
- Kerülje a test érintkezését a földelt felületekkel, mint például csövekkel, radiátorokkal, tűzhelyekkel és hűtőszekrényekkel.**  
Az áramütés kockázata nagyobb, ha a teste földelve van.
- Ne tegye ki a szerszámgépeket esőnek vagy nedves körülményeknek.**  
A szerszámgépbe kerülő víz növeli az áramütés kockázatát.
- Ne rongálja meg a vezetéket. Soha ne használja a vezetéket a szerszámgép szállításához, húzásához vagy az aljzatról való kihúzásához.**  
Tartsa távol a vezetéket hőtől, olajtól, éles szegélyektől vagy mozgó alkatrészekről.  
A sérült vagy összekuszálódott vezetékek növelik az áramütés kockázatát.
- A szerszámgép szabadban történő üzemeltetése esetén használjon szabadtéri használatra alkalmas hosszabbító kábelt.**  
A szabadtéri használatra alkalmas kábel használata csökkenti az áramütés kockázatát.
- Ha elkerülhetetlen a szerszámgép nyirkos helyen történő használata, használjon FI relével (érintésvédelmi relével) védett táplálást.**  
A FI relé használata csökkenti az áramütés kockázatát.

#### 3) Személyi biztonság

- A szerszámgép használata közben maradjon mindig óvatos, arra figyeljen, amit csinál, és használja a józan ésszel.**  
Ne használja a szerszámgépet fáradtan, kábítószert, alkoholt vagy gyógyszert használva.

A szerszámgépek üzemeltetése közben egy pillanatnyi figyelmen kívül hagyás is súlyos személyi sérülést eredményezhet.

- Használjon személyi védőeszközöket. Mindig viseljen védőeszközüveget.**  
A munkavédelmi eszközök, mint a porvédő maszk, csúszásálló biztonsági cipő, védő sisak vagy fűlévédő használata a fennálló körülmények esetén csökkenti a személyi sérülést veszélyt.
  - Ne hagyja, hogy a gép véletlenül elinduljon. Győződjön meg arról, hogy a kapcsoló a kikapcsolt állásban van, mielőtt a szerszámgépet csatlakoztatja az áramforráshoz és/vagy behelyezi az akkumulátort, illetve amikor felveszi vagy szállítja a szerszámot.**  
A szerszámgépek szállítása úgy, hogy az ujjai a kapcsolón van, valamint a bekapcsolt szerszámgépek áram alá helyezése vonzza a baleseteket.
  - Távolítson el minden állítókulcsot vagy csavarkulcsot, mielőtt bekapcsolja a szerszámgépet.**  
A szerszámgép forgó részéhez csatlakoztatva hagyott csavarkulcs vagy kulcs személyi sérülést eredményezhet.
  - Ne hajoljon át a gép felett. Mindig álljon stabilan, és őrizze meg egyensúlyát.**  
Ez lehetővé teszi a szerszámgép jobb irányíthatóságát váratlan helyzetekben.
  - Öltözzön megfelelően. Ne viseljen laza ruházatot vagy ékszert. Tartsa távol a haját, ruházatát és kesztyűjét a mozgó részekről.**  
A laza ruházat, ékszer vagy hosszú haj beakadhat a mozgó részekbe.
  - Ha rendelkezésre állnak eszközök a porleszívó és gyűjtő létesítmények csatlakoztatásához, akkor gondoskodjon arról, hogy azok csatlakoztatva legyenek és megfelelően legyenek használva.**  
A porgyűjtő használata csökkentheti a porhoz kapcsolódó veszélyeket.
- #### 4) A szerszámgép használata és ápolása
- Ne erőltesse a szerszámgépet. Használjon az alkalmazásához megfelelő szerszámgépet.**  
A megfelelő szerszámgép jobban és biztonságosabban végzi el a feladatot azon a sebességen, amelyre azt tervezték.
  - Ne használja a szerszámgépet, ha a kapcsoló nem kapcsolja azt be és ki.**  
Az a szerszámgép, amely a kapcsolóval nem vezérelhető, veszélyes, és meg kell javítani.
  - Húzza ki a dugaszt az áramforrásból és/vagy vegye ki az akkumulátort a szerszámgépéből, mielőtt bármilyen beállítást végez, tartozékokat cserél vagy tárolja a szerszámgépeket.**  
Az ilyen megelőző intézkedések csökkentik a szerszámgép véletlenszerű beindulásának kockázatát.
  - A használaton kívüli szerszámgépeket tárolja úgy, hogy gyermekek ne férhessenek hozzá, és ne engedje meg, hogy a szerszámgépet vagy ezeket az utasításokat nem ismerő személyek használják a szerszámgépet.**  
Képzetlen felhasználók kezében a szerszámgépek veszélyesek.
  - Tartsa karban a szerszámgépeket. Ellenőrizze, hogy a mozgó alkatrészek a szerszámgépben nincsenek-e elállítódva vagy beszorulva, nincsenek-e törött alkatrészek, vagy van-e más körülmény, amely befolyásolhatja a szerszámgép működését.**  
Ha a szerszámgép sérült, használat előtt javíttassa meg.  
Sok balesetet a rosszul karbantartott szerszámgépek okoznak.

- f) **A vágószerszámokat tartsa élesen és tisztán.**  
Az éles vágóélel rendelkező, megfelelően karbantartott vágószerszámok kevésbé valószínűen akadnak el és könnyebben kezelhetőek.
- g) **A szerszámgép tartozékait és betétkéseit stb. használja a jelen útmutatónak megfelelően, figyelembe véve a munkakörülményeket és a végzendő munkát.**  
A szerszámgép nem rendeltetésszerű használata veszélyes helyzetet eredményezhet.

## 5) Szervíz

- a) **A szerszámgépét képzéssel rendelkező szerelővel javíttassa meg, csak azonos cserealkatrészek használatával.**  
Ez biztosítja, hogy a szerszámgép biztonságos maradjon.

## VIGYÁZAT

**Tartsa távol a gyerekeket és a gyenge személyeket. Amikor nem használja a szerszámokat, tárolja úgy, hogy gyermekek és beteg személyek ne férhessenek hozzá.**

## FÚRÓKALAPÁCS BIZTONSÁGI FIGYELMEZTETÉSEK

- 1. Viseljen fülvédőt**  
Az erős zaj halláskárosodást okozhat.
- 2. Ha az eszközhöz tartozik segédnyél, használja.**  
A fúró feletti irányítás elvesztése személyi sérülést okozhat.
- 3. A szerszámgépét a szigetelt markolófelületeknél fogja, ha olyan műveletet végez, amely során a vágóeszköz rejtett vezetékekhez vagy a saját kábeléhez érhet.**  
Ha a vágórész feszültség alatt lévő vezetékkel érintkezik, a szerszámgép nem szigetelt fémrészei is feszültség alá kerülhetnek, és megrázhathják a gépet használó személyt.

## TOVÁBBI BIZTONSÁGI FIGYELMEZTETÉSEK



- Ellenőrizze, hogy az áramforrás megfelel a termék adattábláján szereplő elektromos követelményeknek.
- Ügyeljen rá, hogy a hálózati kapcsoló OFF (KI) állásba legyen kapcsolva.  
Ha a csatlakozódugót úgy csatlakoztatja a dugaszolóaljzathoz, hogy a hálózati kapcsoló ON (BE) állásban van, a szerszámgép azonnal működésbe lép, ami súlyos balesetet okozhat.
- Ha a munkaterület távol esik az áramforrástól, használjon megfelelő vastagságú és kapacitású hosszabbítót. A hosszabbító kábelt a lehető legrövidebbre kell fogni.
- Ne érintse meg a vésőfejet működés közben vagy közvetlenül azután. A vésőfeje működés közben nagyon felhevül, és súlyos égéseket okozhat.
- Mielőtt belevésne vagy belefúrna egy falba, padlóba vagy plafonba, alaposan győződjön meg róla, hogy nincsenek-e benne elektromos kábelek, csővezetékek vagy hasonlóak.
- Mindig tartsa erősen a szerszámgép testén levő és az oldalsó fogantyúját. Máskülönben a keletkező ellenerő hibás, sőt veszélyes működést eredményezhet.
- 7. Viseljen pormaszkot**  
Ne lélegezze be a fúró vagy véső művelet során keletkező káros porokat. A por veszélyeztetheti az Ön és a közelében álló személyek egészségét.
- 8. A szerszám felszerelése**  
○ A balesetek elkerülése érdekében győződjön meg arról, hogy kikapcsolta-e a készüléket, és hogy kihúzta-e a dugót a csatlakozóból.

- Szerszámok használata esetén, mint például a vésőfeje és fúrófeje, stb., győződjön meg róla, hogy a vállalat által kijelölt eredeti alkatrészeket használja.
  - Tisztítsa meg a szerszám szár felőli részét.
  - Ellenőrizze a reteszelését a szerszám meghúzásával.
- 9. A balesetek elkerülése érdekében győződjön meg arról, hogy kikapcsolta-e a készüléket, és hogy kihúzta-e a dugót a csatlakozóból, mielőtt a fúrófejet vagy egyéb alkatrészeket felszereli vagy eltávolítja.** A főkapcsolót is le kell kapcsolni a munka szüneteltetésekor és a munka végeztével.
  - 10. Forgás + veretés**  
Csak DH28PMY2: Fúrófeje befogó használata (szállított kiegészítő)  
Amikor a fúrófeje betonvashoz ér azonnal leáll, és a fúrókalapács forgással reagál. Ezért alaposan húzza meg az oldalsó nyelet.
  - 11. Csak forgás**  
Fa vagy fém fúrására, a fúró tokmány és tokmány adapter használatával (külön megvásárolható tartozékok).  
Csak DH28PMY2: A fúrófeje tokmány befogó használata (szállított kiegészítő)  
○ A szükségesnél nagyobb erő kifejtése nem csak sietteti a munkafolyamatot, de károsítja a fúrófeje életét, emellett csökkenti a fúrókalapács üzemi élettartamát.  
○ A vetési lyukból visszahúzott fúrókalapács fúrófeje lepattanhat. A visszahúzás során használjon nyomó irányú mozgást.  
○ Ne kísérelje meg horgonylyuk fúrását vagy betonba való fúrását a csak forgatásra állított szerszámgéppel.  
○ Ne kísérelje meg a fúrókalapács forgó és kalapáló funkcióban való használatát, amikor a fúrótokmány és a tokmány adapter a szerszámgéphez van csatlakoztatva. Ez nagy mértékben megrövidíti a szerszámgép minden alkatrészének az üzemi élettartamát.
  - 12. Csak veretés**  
Csak DH28PMY2: Fúrófeje befogó használata (szállított kiegészítő)

## SZIMBÓLUMOK

### FIGYELMEZTETÉS

**Az alábbiakban a géphez alkalmazott jelöléseket soroltuk fel. A gép használat előtt feltétlenül ismerkedjen meg ezekkel a jelölésekkel.**

	DH24PG2 / DH24PH2 / DH26PB2 / DH26PC2 / DH28PB2 / DH28PC2 / DH28PMY2: Fúrókalapács
	A sérülések kockázatának csökkentése érdekében, a használaton el kell olvasnia a használati útmutatót.
	Csak EU-országok számára Az elektromos szerszámokat ne dobja a háztartási szemétkébe! Az elektromos és elektronikus berendezések hulladékaíróról szóló 2012/19/EU irányelv és annak a nemzeti jogba való átültítése szerint az elhasznált elektromos szerszámokat külön kell gyűjteni, és egy környezetbarát újrafeldolgozó létesítménybe kell visszavinni.
V	Névleges feszültség (Ellenőrizze, hogy az áramforrás megfelel-e a termék adattábláján szereplő elektromos követelményeknek.)
P	Felvett teljesítmény
$n_0$	Terhelés nélküli sebesség
Bpm	Ütésszám teljes terhelésnél

	Fúrás átmérője, max.
	Súly (A 01/2003 EPTA (Európai Elektromos Kéziporszámgyártók Egyesülete) szabványának megfelelően)
	Beton
	Acél
	Fa
	Forgató és verető funkció
	Csak forgatási funkció
	Csak veretési funkció
	Bekapcsolás
	Kikapcsolás
	Húzza ki az elektromos csatlakozót a dugaljából
	II. osztályú szerszám

## MŰSZAKI ADATOK

A gép műszaki adatait a 90. oldalon lévő táblázatban találja.

### MEGJEGYZÉS

A HIKOKI folyamatos kutatási és fejlesztési programja következtében az itt szereplő műszaki adatok előzetes bejelentés nélkül változhatnak.

## ÖSSZESZERELÉS ÉS HASZNÁLAT

Művelet	Ábra	Oldal
SDS-plusz eszközök beillesztése	1	91
SDS-plusz eszközök eltávolítása	2	91
A forgásirány módosítása	3	91
A működtetési mód megválasztása	4	91
A fúrómélység beállítása	5	91
A vésési helyzet módosítása	6	91
A gyorskioldó tokmány eltávolítása (DH28PMY2)*1	7	92
A gyorskioldó tokmány behelyezése (DH28PMY2)	8	92
Kerek nyelű alkalmazási szerszámok behelyezése (DH28PMY2)	9	92
Be- és kikapcsolás és a sebesség beállítása	10	92
A Ki / Be kapcsoló rögzítése	11	92
A Ki / Be kapcsoló kioldása	12	92
A tartozékok kiválasztása*2	-	93, 94

\*1 Ha nehezen lehet kihúzni a fúrótokmány tartót vagy a fúrófej tartót, állítsa az irányváltó kart a **T** jelöléssel egy vonalba és fordítsa el a befogópofa zárját.

\*2 Az egyes szerszámokra vonatkozó részletes információkért vegye fel a kapcsolatot egy hivatalos HIKOKI szervizközponttal.

## KENÉS

A fúrókalapács szerkezete légmentesen zárt, ami védi a portól és a kenőanyag szivárgásától.

Ezért a fúrókalapács hosszú ideig használható a kenőanyag cseréje nélkül. Vigyen fel újból kenőzsírt a szénkefe kicserélésekor, hogy megőrizze az üzemi élettartamot.

A fúrókalapács leragadt kenőzsírral való további használata a gép beragadását, és ezzel a üzemi élettartam megrövidülését okozza.

### FIGYELEM

A gép speciális kenőanyagot használ, így a normál teljesítményt rosszul befolyásolja az egyéb kenőanyag használata. Kérjük győződjön meg róla, hogy a kenőanyag cseréjét szervizpartnerünk végzi el.

## SZABVÁNYOS KIEGÉSZÍTŐK

Az alapkészülék (1 egység) mellett a csomag az alább felsorolt kiegészítőket is tartalmazza.

- Műanyag tok ..... 1
- Oldalfogantyú ..... 1
- Mélységmérő ..... 1
- Fúró tokmány befogó (csak DH28PMY2) ..... 1

A szabványos kiegészítők köre figyelmeztetés nélkül módosulhat.

## ALKALMAZÁSI TERÜLETEK

Forgató és verető funkció **IT**

- Horgonylyukak fúrása
- Lyukak fúrása betonba
- Lyukak fúrása csempébe

Csak forgatási funkció **I**

- Acél vagy fa fúrása (külön megvásárolható kiegészítőekkel)
- Gépcsavarok, facsavarok meghúzásához (külön megvásárolható kiegészítőekkel)

Csak veretési funkció **T**

- (DH24PH2, DH26PC2, DH28PCY2, DH28PMY2)
- Beton enyhe véséséhez, menet vágásához és élezéséhez.



## KARBANTARTÁS ÉS ELLENŐRZÉS

### 1. A szerszámok ellenőrzése

Mivel a tompa szerszám használata a motor meghibásodását és a hatékonyság csökkenését okozza, haladéktalanul cserélje le vagy élezze meg azt, ahogy annak a kopását észleli.

### 2. A rögzítőcsavarok ellenőrzése

Rendszeresen ellenőrizze az összes rögzítőcsavart, és győződjön meg róla, hogy megfelelően meg vannak húzva. Ha bármelyik csavar laza, azonnal húzza meg. Ennek elmulasztása komoly veszélyt jelenthet.

### 3. A motor karbantartása

A motor tekerése az egész szerszámgép „szíve”.

Legyen óvatos, hogy a tekerés ne sérüljön meg és/vagy ne kerüljön rá víz vagy olaj.

### 4. A szénkefék ellenőrzése

Az Ön folyamatos biztonsága és az elektromos áramütés veszélyének elkerülése érdekében, ezen gépen a szénkefék ellenőrzését és cseréjét KIZÁRÓLAG Feljogosított HiKOKI Szakszerviz végezheti.

### 5. A hálózati kábel cseréje

Ha a tápkábel cseréje szükséges, azt a biztonsági kockázat elkerülése érdekében gyártójának kell végeznie.

## FIGYELEM

A szerszámgépek működtetése és karbantartása során az egyes országokban előírt biztonsági szabályozásokat és előírásokat be kell tartani.

## GARANCIA

A HiKOKI Power Tools szerszámokra a törvény által előírt országos előírásoknak megfelelő garanciát vállalunk. A garancia nem vonatkozik a helytelen vagy nem rendeltetésszerű használatból, továbbá a normál mértékűnek számító elhasználódásból, kopásból származó meghibásodásokra, károokra. Reklamáció esetén kérjük, küldje el a – nem szétszerelt – szerszámot a kezelési útmutató végén található GARANCIA BIZONYLATTAL együtt a hivatalos HiKOKI szervizközpontba.

## A környezeti zajra és vibrációra vonatkozó információk

A mért értékek az EN60745 szabványnak megfelelően kerültek meghatározásra és az ISO 4871 alapján kerülnek közzétételre.

Mért A-hangteljesítményszint:

101 dB (A) (DH24PG2, DH24PH2)

102 dB (A) (DH26PB2, DH26PC2)

101 dB (A) (DH28PBY2, DH28PCY2, DH28PMY2)

Mért A-hangnyomásszint:

90 dB (A) (DH24PG2, DH24PH2)

91 dB (A) (DH26PB2, DH26PC2)

90 dB (A) (DH28PBY2, DH28PCY2, DH28PMY2)

Bizonytalanság K: 3 dB (A).

Viseljen hallásvédő eszközt.

EN60745 szerint meghatározott rezgési összetértek (háromtengelyű vektorösszeg).

Verető fúrás betonba:

Rezgési kibocsátás érték  $a_{h, HD}$  =

14,5 m/s<sup>2</sup> (DH24PG2, DH24PH2)

14,3 m/s<sup>2</sup> (DH26PB2, DH26PC2)

11,2 m/s<sup>2</sup> (DH28PBY2, DH28PCY2, DH28PMY2)

Bizonytalanság K = 1,5 m/s<sup>2</sup>

Egyenértékű véső érték:

Rezgési kibocsátás érték  $a_{h, CHeq}$  =

11,5 m/s<sup>2</sup> (DH24PH2)

11,3 m/s<sup>2</sup> (DH26PC2)

9,9 m/s<sup>2</sup> (DH28PCY2, DH28PMY2)

Bizonytalanság K = 1,5 m/s<sup>2</sup>

A megállapított rezgési összetértek mérése egy szabványos teszteljárásnak megfelelően történt, és az érték két szerszám összehasonlítására is használható.

Ez az érték az expozíciós határértékek előzetes felmérésére is használható.

## FIGYELMEZTETÉS

○ A szerszám használatától függően a kibocsátott rezgés a szerszámgép tényleges használata során eltérhet a megadott összetértektől.

○ A szerszámkezelő védelme érdekében tegye meg a megfelelő biztonsági óvintézkedéseket, és ehhez vegye figyelembe a használat tényleges körülményei során becsült kibocsátási értékeket (vegye figyelembe az üzemeltetési ciklus összes szakaszát a tényleges használaton kívül, például amikor a szerszámgép ki volt kapcsolva vagy üresjáratban volt).

## MEGJEGYZÉS

A HiKOKI folyamatos kutatási és fejlesztési programja következtében az itt szereplő műszaki adatok előzetes bejelentés nélkül változhatnak.

## OBECNÁ BEZPEČNOSTNÍ VAROVÁNÍ TÝKAJÍCÍ SE ELEKTRICKÉHO NÁŘADÍ

### ⚠ VAROVÁNÍ

Přečtěte si všechna varování týkající se bezpečnosti a všechny pokyny.

Nedodržení všech následujících varování a pokynů může vést k úrazu elektrickým proudem, ke vzniku požáru nebo vážnému zranění.

Všechna varování a pokyny uschovejte pro budoucí použití.

Výrazem „elektrické nářadí“ ve všech dále uvedených varováních je myšleno elektrické nářadí napájené ze sítě (se šňůrou), nebo nářadí napájené pomocí akumulátoru (bez šňůry).

#### 1) Bezpečnost na pracovišti

- Udržujte vaše pracoviště v čistotě a dobře osvětlené.**  
*Nepořádek a tmavá místa na pracovišti bývají příčinou nehod.*
- Nepoužívejte elektrické nářadí v prostředí s nebezpečím výbuchu, kde se vyskytují hořlavé kapaliny, plyny nebo prach.**  
*V elektrickém nářadí vznikají jiskry, které mohou zapálit prach nebo výpary.*
- Při používání elektrického nářadí zamezte přístupu dětí a dalších osob.**  
*Budete-li vyrušováni, můžete ztratit kontrolu nad prováděnou činností.*

#### 2) Elektrická bezpečnost

- Zástrčka pohyblivého přívodu elektrického nářadí musí odpovídat síťové zásuvce.**  
*Nikdy se nepokoušejte zástrčku jakkoli upravovat.*  
*S uzemněným elektrickým nářadím nikdy nepoužívejte žádné zásuvkové adaptéry.*  
*Zástrčky, které nejsou znehodnoceny úpravami, a odpovídající zásuvky snižují nebezpečí úrazu elektrickým proudem.*
- Zabraňte kontaktu těla s uzemněnými povrchy, jako jsou trubky, radiátory, sporáky a lednice.**  
*Nebezpečí úrazu elektrickým proudem je větší, je-li vaše tělo uzemněno.*
- Nevystavujte elektrické nářadí dešti, vlhku nebo mokru.**  
*Voda, která vnikne do elektrického nářadí, zvýší nebezpečí úrazu elektrickým proudem.*
- Zacházejte správně s napájecí šňůrou. Nikdy nenoste a netahajte elektrické nářadí za šňůru ani nevytrhávejte zástrčku ze zásuvky tahem za šňůru.**  
*Chraňte napájecí šňůru před horkem, mastnotou, ostrými hranami a pohyblivými se částmi.*  
*Poškozené nebo zamotané šňůry zvyšují nebezpečí úrazu elektrickým proudem.*
- Je-li elektrické nářadí používáno venku, používejte prodlužovací přívod vhodný pro venkovní použití.**  
*Používání prodlužovacího přívodu pro venkovní použití snižuje nebezpečí úrazu elektrickým proudem.*
- Pokud je použití elektrického nářadí na vlhkém místě nevyhnutelné, použijte napájení s ochranným zařízením na zbytkový proud.**  
*Použití zařízení na zbytkový proud snižuje riziko elektrického šoku.*

#### 3) Osobní bezpečnost

- Při používání elektrického nářadí buďte pozorní, věnujte pozornost tomu, co právě děláte, soustřed'te se a střízlivě uvažujte.**  
*Elektrické nářadí nepoužívejte, jste-li unaveni nebo pod vlivem drog, alkoholu nebo léků.*  
*Chvilková nepozornost při používání elektrického nářadí může způsobit vážné zranění.*
- Používejte osobní ochranné prostředky. Vždy používejte ochranu očí.**  
*Osobní ochranné prostředky jako respirátor, bezpečnostní obuv s protiskluzovou podrážkou, ochranná přilba nebo ochrana sluchu používané v příslušných podmínkách snižují možnost zranění.*
- Zabraňte neúmyslnému spouštění. Před připojením ke zdroji napájení nebo akumulátorovému zdroji či před zvedáním nebo přemášením elektrického nářadí se ujistěte, že je spínač v poloze „vypnuto“.**  
*Přenášení elektrického nářadí s prstem na spínači nebo zapojování zástrčky se zapnutým spínačem může být příčinou úrazu.*
- Před zapnutím elektrického nářadí odstraňte všechny seřizovací nástroje nebo klíče.**  
*Seřizovací nástroj nebo klíč, který ponecháte připravený k rotující části elektrického nářadí, může způsobit zranění.*
- Pracujte jen tam, kam bezpečně dosáhnete. Vždy si udržujte stabilní postoj a rovnováhu.**  
*Budete tak lépe ovládat elektrické nářadí v nepředvídaných situacích.*
- Oblečte se v vhodný způsobem. Nenoste volné oděvy ani šperky. Vlasy, oděv a rukavice udržujte v dostatečné vzdálenosti od pohyblivých se částí.**  
*Volné oděvy, šperky nebo dlouhé vlasy mohou být vtázeny do pohyblivých se částí.*
- Pokud jsou k dispozici prostředky pro připojení zařízení k odsávání a sběru prachu, zajistěte, aby byla připojena a správně používána.**  
*Použitím zařízení ke sběru prachu lze omezit nebezpečí způsobená vznikajícím prachem.*

#### 4) Používání elektrického nářadí a péče o něj

- Nepřetěžujte elektrické nářadí. Používejte vždy správné elektrické nářadí, které je určeno pro prováděnou práci.**  
*Správné elektrické nářadí bude lépe a bezpečněji vykonávat práci, pro kterou bylo konstruováno.*
- Nepoužívejte elektrické nářadí, které nelze zapnout a vypnout spínačem.**  
*Jakékoli elektrické nářadí, které nelze ovládat spínačem, je nebezpečné a musí být opraveno.*
- Před jakýmkoli seřizováním, před výměnou příslušenství nebo uskladněním elektrického nářadí vždy nejprve odpojte zástrčku ze zdroje napájení nebo odpojte akumulátorový zdroj.**  
*Tato preventivní bezpečnostní opatření snižují nebezpečí neúmyslného spuštění elektrického nářadí.*
- Nepoužívané elektrické nářadí skladujte mimo dosah dětí a nedovolte osobám, které nebyly seznámeny s nářadím nebo s těmito pokyny, aby nářadí používaly.**  
*Elektrické nářadí je v rukou nevyškolených uživatelů nebezpečné.*
- Udržujte elektrické nářadí. Kontrolujte seřízení pohyblivých se částí a jejich pohyblivost, soustřed'te se na praskliny, zlomené součásti a jakékoli další okolnosti, které mohou ohrozit funkci elektrického nářadí.**  
*Je-li nářadí poškozeno, před dalším používáním zajistěte jeho opravu.*  
*Mnoho nehod vzniká v důsledku nedostatečně udržovaným elektrickým nářadím.*

- f) **Udržujte řezací nástroje ostré a čisté.**  
*Správně udržované a naostřené řezací nástroje se s menší pravděpodobností zachytí za materiál nebo se zablokují a práce s nimi se snáze kontroluje.*
- g) **Elektrické nářadí, příslušenství, vsazené části atd. použijte v souladu s těmito pokyny a takovým způsobem, jaký byl předepsán pro konkrétní elektrické nářadí, a to s ohledem na dané pracovní podmínky a druh prováděné práce.**  
*Používání elektrického nářadí k provádění jiných činností, než pro jaké bylo určeno, může vést k nebezpečným situacím.*
- 5) **Servis**  
 a) **Opravy vašeho elektrického nářadí svěřte kvalifikované osobě, která bude používat identické náhradní díly.**  
*Tímto způsobem bude zajištěna stejná úroveň bezpečnosti elektrického nářadí jako před opravou.*

- Očistěte dřík nástroje.
- Zkontrolujte zajištění tak, že zatáhnete za nástroj.
- 9. Aby se předešlo nehodám, vypněte spínač a odpojte zástrčku ze zásuvky, když instalujete nebo vyjímáte vrtáky nebo další různé součásti. Spínač napájení by měl být také vypnutý během přestávky v práci nebo po skončení práce.
- 10. **Rotace + příklep**  
 Pouze DH28PMY2: Použití držáku vrtáku (standardní příslušenství)  
 Když se vrták dotkne konstrukce ocelové tyče, okamžitě se zastaví a vrtací kladivo zareaguje otočením. Proto pevně utáhněte boční rukojeť.
- 11. **Pouze rotace**  
 Pro vrtání do dřeva nebo kovového materiálu použijte skličidlo vrtáku a adaptér skličidla (volitelné příslušenství).  
 Pouze DH28PMY2: Použití držáku skličidla vrtáku (standardní příslušenství)  
 ○ Použití síly větší než je zapotřebí práci neurýchlí, ale také naruší hrot vrtačí vrtáku a navíc sníží provozní životnost vrtacího kladiva.  
 ○ Vrtáky se mohou při vyjímání vrtacího kladiva z vyvrtaného otvoru zlomit. Vyjímání je nutné provádět tlačivým pohybem.  
 ○ Nepokoušejte se vrtat kotevní otvory nebo otvory v betonu pomocí stroje nastaveného na funkci pouze rotace.  
 ○ Nepokoušejte se použít vrtací kladivo ve funkci rotace a ve funkci zatloukání s připraveným skličidlem vrtáku a adaptérem skličidla. Velmi byste tím zkrátili provozní životnost každého komponentu stroje.
- 12. **Pouze příklep**  
 Pouze DH28PMY2: Použití držáku vrtáku (standardní příslušenství)

## PREVENTIVNÍ OPATŘENÍ

**Nedovolte přístup dětem a nemohoucím osobám.**

**Pokud nářadí nepoužíváte, měli byste je skladovat mimo dosah dětí a nemohoucích osob.**

## BEZPEČNOSTNÍ VAROVÁNÍ TÝKAJÍCÍ SE VRTACÍHO KLADIVA

1. **Noste chrániče uší**  
 Působení hluku může způsobit ztrátu sluchu.
2. **Pokud je k elektrickému nářadí dodávána jedna nebo více přídatných rukojetí, použijte ji/je.**  
 Ztráta kontroly může vést ke zraněním.
3. **Při práci, kdy by mohl řezný nástroj přijít do styku s elektrickým vedením pod povrchem nebo s vlastním elektrickým příívodem, držte elektrické nářadí pouze za úchopné části z izolačního materiálu.**  
 Obráběcí příslušenství, které se dotýká „nabitého“ drátu, může „nabit“ odkrýt kovové části elektrického nástroje a vést k úrazu obsluhy elektrickým proudem.



## DALŠÍ BEZPEČNOSTNÍ VAROVÁNÍ











1. Zkontrolujte, zda používaný zdroj napájení splňuje požadavky uvedené na štítku výrobku.
2. Ujistěte se, že je spínač v poloze OFF - vypnuto.  
 Pokud je zástrčka zapojena do zásuvky a spínač je v poloze ON – zapnuto, elektrické nářadí se okamžitě spustí, což může způsobit vážný úraz.
3. Pokud je pracoviště vzdáleno od zdroje napájení, použijte prodlužovací kabel o dostatečné tloušťce a jmenovité kapacitě. Prodlužovací šňůra musí být co nejkratší.
4. Nedotýkejte se nástavce během práce nebo krátce po dokončení práce. Nástavec se během práce značně zahřívá, a může tak způsobit vážné popáleniny.
5. Před započítím prací na stěnách, podlaze nebo stropěch se přesvědčte, že se uvnitř nenacházejí žádné elektrické kabely nebo vodiče.
6. Vždy držte pevně rukojeť těla i boční rukojeť nářadí. V opačném případě vzniklá reakce může vést k nepřesné nebo dokonce nebezpečné práci.
7. **Noste protiprachovou masku**  
 Nevdechujte škodlivý prach, který vzniká při vrtání nebo sekání. Prach může ohrozit vaše zdraví i zdraví osob stojících kolem.
8. **Nasazení nástroje**  
 ○ Aby se předešlo nehodám, vypněte spínač a odpojte zástrčku ze zásuvky.  
 ○ Ujistěte se, že při používání nástrojů jako jsou špičaté ocelové tyče, vrtáky, apod. používáte originální díly navržené naší společností.

## SYMBOLY

### VAROVÁNÍ

**Následující text obsahuje symboly, které jsou použity na zařízení. Než začnete nářadí používat, ujistěte se, že rozumíte jejich významu.**

	DH24PG2 / DH24PH2 / DH26PB2 / DH26PC2 / DH28PB2 / DH28PC2 / DH28PMY2: Vrtací kladivo
	Aby se snížilo riziko zranění, uživatel si musí přečíst návod k obsluze.
	Jen pro státy EU Elektrické nářadí nevyhazujte do komunálního odpadu! Podle evropské směrnice 2012/19/EU o nakládání s použitými elektrickými a elektronickými zařízeními a odpovídajících ustanovení právních předpisů jednotlivých zemí se použitá elektrická nářadí musí sbírat odděleně od ostatního odpadu a podrobit ekologicky šetrnému recyklování.
V	Jmenovité napětí ( Ujistěte se, že elektrický zdroj odpovídá požadavkům uvedeným na štítku výrobku. )
P	Příkon
n <sub>0</sub>	Počet otáček při běhu naprázdno
Bpm	Příklepová rychlost při plném zatížení

	Průměr vrtání, max.
	Hmotnost (Podle metody EPTA 01/2003)
	Beton
	Ocel
	Dřevo
	Funkce rotace a přiklepu
	Pouze funkce rotace
	Pouze funkce přiklepu
	ZAPNUTÍ
	VYPNUTÍ
	Odpojte síťovou zástrčku z elektrické zásuvky
	Nástroj třídy II

## SPECIFIKACE

Specifikace k tomuto přístroji jsou uvedeny v tabulce na straně 90.

### POZNÁMKA

Vlivem stále pokračujícího výzkumného a vývojového programu společnosti HiKOKI mohou zde uvedené parametry podléhat změnám bez předchozího upozornění.

## MONTÁŽ A PROVOZ

Činnost	Obrázek	Strana
Vkládání SDS-plus nástrojů	1	91
Vyjímání SDS-plus nástrojů	2	91
Výběr směru otáčení	3	91
Výběr provozního režimu	4	91
Úprava hloubky vrtání	5	91
Změna polohy pro sekání	6	91
Vyjímání sklíčidla pro rychlé uvolnění (DH28PMY2)*1	7	92
Vkládání sklíčidla pro rychlé uvolnění (DH28PMY2)	8	92
Vkládání kulatého dřívku aplikačních nástrojů (DH28PMY2)	9	92
Zapnutí a vypnutí a nastavení rychlosti	10	92
Blokování Vyp / Zap spínače	11	92
Uvolnění Vyp / Zap spínače	12	92
Výběr příslušenství*2	-	93, 94

\*1 Pokud jde držák sklíčidla na vrtáky nebo držák bitů vrtáku obtížně vytáhnout, zarovnejte měnicí páčku se značkou **T** a otočte zajišťovací držák.

\*2 Pro podrobné údaje o každém nástroji se obraťte na autorizované servisní středisko společnosti HiKOKI.

## MAZÁNÍ

Toto vrtací kladivo má plně vzduchotěsnou konstrukci, aby se zabránilo vniknutí prachu a úniku maziva. Proto je možné vrtací kladivo používat dlouhou dobu bez mazání. Vyměňte mazivo při každé výměně uhlíkového kartáče, aby se zachovala provozní životnost. Mimoto, používání vrtacího kladiva bez dostatku maziva způsobí zadření stroje a tím se sníží provozní životnost.

### UPOZORNĚNÍ

Na tomto stroji se používá speciální mazivo, tudíž může dojít ke zhoršení výkonu stroje, pokud použijete mazivo jiné. Ujistěte se, že jeden z našich servisních pracovníků provede výměnu maziva.

## STANDARDNÍ PŘÍSLUŠENSTVÍ

Kromě samotného přístroje (1 jednotka) balení obsahuje níže uvedené příslušenství.

- Plastové pouzdro ..... 1
- Boční rukojeť ..... 1
- Hlubkoměr ..... 1
- Držák sklíčidla vrtáku (pouze DH28PMY2) ..... 1

Standardní příslušenství podléhá změnám bez předchozího upozornění.

## POUŽITÍ

Funkce rotace a přiklepu 

- Vrtání kotevních otvorů
  - Vrtání otvorů do betonu
  - Vrtání otvorů do dlaždic
- Pouze funkce rotace 
- Vrtání do ocele nebo dřeva (s volitelným příslušenstvím)
  - Utahování šroubů stroje, vrtů do dřeva (s volitelným příslušenstvím)

Pouze funkce přiklepu 

(DH24PH2, DH26PC2, DH28PCY2, DH28PMY2)

- Odlehčené sekání v betonu, vysekávání drážky a ohraničení.

## ÚDRŽBA A KONTROLA

### 1. Kontrola nářadí

Protože použití tupého nástroje může způsobit poruchu motoru a snížení výkonnosti, nahradte nástroj novým nebo jej znovu naostřete, a to neprodleně, jakmile si povšimnete jeho obroušení.

### 2. Kontrola montážních šroubů

Pravidelně kontrolujte všechny montážní šrouby a zajistěte, aby byly řádně utaženy. Pokud jsou jakékoli šrouby uvolněné, okamžitě je dotáhněte. Pokud tak neučiníte, vystavujete se vážnému nebezpečí.

### 3. Údržba motoru

Vinutí motoru je „srdce“ elektrického nářadí.

Ujistěte se, že vinutí není poškozené nebo mokré od vody či oleje.

### 4. Kontrola uhlíkových kartáčů

Aby byla zajištěna vaše stálá bezpečnost a ochrana před úrazem elektrickým proudem, kontrolu a výměnu karbonových kartáčů na tomto přístroji by mělo provádět POUZE autorizované servisní středisko společnosti HiKOKI.

### 5. Výměna napájecího kabelu

Pokud je nezbytné vyměnit napájecí přívod, měl by výměnu provést výrobce, aby se předešlo bezpečnostním rizikům.

## UPOZORNĚNÍ

Při provozu nebo údržbě elektrického nářadí musí být dodržovány předepsané normy a standardy každé země.

## ZÁRUKA

Ručíme za to, že elektrické nářadí HiKOKI splňuje zákonné/ místně platné předpisy. Tato záruka nezahrnuje závady nebo poškození vzniklé v důsledku nesprávného použití, hrubého zacházení nebo běžného opotřebení. V případě reklamacce zašlete prosím elektrické nářadí v nerozebraném stavu společně se ZÁRUČNÍM LISTEM připojeným na konci těchto pokynů pro obsluhu do autorizovaného servisního střediska společnosti HiKOKI.

## Informace o hluku a vibracích

Měřené hodnoty byly určeny podle EN60745 a deklarovány ve shodě s ISO 4871.

Změřená vážená hladina akustického výkonu A:

101 dB (A) (DH24PG2, DH24PH2)

102 dB (A) (DH26PB2, DH26PC2)

101 dB (A) (DH28PBY2, DH28PCY2, DH28PMY2)

Změřená vážená hladina akustického tlaku A:

90 dB (A) (DH24PG2, DH24PH2)

91 dB (A) (DH26PB2, DH26PC2)

90 dB (A) (DH28PBY2, DH28PCY2, DH28PMY2)

Nejistota K: 3 dB (A).

Používejte ochranu sluchu.

Celkové hodnoty vibrací (vektorový součet triax) stanovené dle normy EN60745.

Příklepové vrtání do betonu:

Hodnota vibračních emisí **a<sub>h</sub>, HD=**

14,5 m/s<sup>2</sup> (DH24PG2, DH24PH2)

14,3 m/s<sup>2</sup> (DH26PB2, DH26PC2)

11,2 m/s<sup>2</sup> (DH28PBY2, DH28PCY2, DH28PMY2)

Neurčitost K = 1,5 m/s<sup>2</sup>

Ekvivalent hodnoty u sekání:

Hodnota vibračních emisí **a<sub>h</sub>, Cheq=**

11,5 m/s<sup>2</sup> (DH24PH2)

11,3 m/s<sup>2</sup> (DH26PC2)

9,9 m/s<sup>2</sup> (DH28PCY2, DH28PMY2)

Neurčitost K = 1,5 m/s<sup>2</sup>

Deklarovaná hodnota vibrací byla změřena v souladu se standardní metodou testování a může být použita pro porovnání jednoho nářadí s druhým.

Tuto deklarovanou hodnotu vibrací lze rovněž použít v předběžném hodnocení vystavení.

### VAROVÁNÍ

- Vibrační emise během vlastního používání elektrického nářadí se může od deklarované celkové hodnoty lišit v závislosti na způsobu jeho použití.
- Stanovte bezpečnostní opatření k ochraně obsluhy založená na odhadu vystavení vlivům v daných podmínkách použití (v úvahu je třeba vzít všechny části pracovního cyklu, například doby, kdy je nářadí vypnuté i kdy běží naprázdno před spuštěním).

### POZNÁMKA

Vlivem stále pokračujícího výzkumného a vývojového programu společnosti HiKOKI mohou zde uvedené parametry podléhat změnám bez předchozího upozornění.

## GENEL ELEKTRİKLİ ALET GÜVENLİK UYARILARI

### ⚠ UYARI

Tüm güvenlik uyarılarını ve talimatlarını okuyun.

Uyarılara ve talimatlara uyulmaması elektrik çarpmasına, yangına ve/veya ciddi yaralanmaya neden olabilir.

Bu kılavuzu gelecekte başvurmak üzere saklayın.

Uyarılarda kullanılan "elektrikli alet" terimi, şebeke elektrikliye çalışan (kablolu) veya pille çalışan (kablesiz) elektrikli aletinizi belirtir.

### 1) Çalışma alanının güvenliği

- Çalışma alanını iyi aydınlatılmış ve temiz tutun.**  
Dağınık veya karanlık alanlar kazalara davetiye çıkarır.
- Elektrikli aletleri yanıcı sıvı, gaz veya toz gibi patlayıcı maddelerin bulunduğu ortamlarda çalıştırmayın.**  
Elektrikli aletlerin çıkardığı kıvılcıklar toz veya gaz halindeki bu maddeleri ateşleyebilir.
- Bir elektrikli aletle çalışırken çocukları ve izleyicileri uzaklaştırın.**  
Dikkatinizin dağılması kontrolü kaybetmenize neden olabilir.

### 2) Elektrik güvenliği

- Elektrikli aletin fişi elektrik prizine uygun olmalıdır.**  
Fiş üzerinde herhangi bir değişiklik yapmayın.  
Topraklanmış elektrikli aletlerle herhangi bir adaptör kullanmayın.  
Fişlerde değişiklik yapılmaması ve uygun prizlerde kullanılması elektrik çarpması riskini azaltacaktır.
- Borular, radyatörler, fırınlar ve buzdolapları gibi topraklanmış yüzeylerle vücut temasından kaçının.**  
Vücudunuzun toprakla temasa geçmesi halinde elektrik çarpması riski artar.
- Elektrikli aletleri yağmura veya ıslak ortamlara maruz bırakmayın.**  
Elektrikli alete su girmesi elektrik çarpması riskini artıracaktır.
- Elektrik kablolarına zarar vermeyin. Elektrikli aleti taşımak, çekmek veya fişini prizden çıkarmak için asla kabloyu kullanmayın.**  
Kabloyu ısıdan, yağdan, keskin kenarlardan veya hareketli parçalardan uzak tutun.  
Hasar görmüş veya dolaşmış kablolar elektrik çarpması riskini artırır.
- Elektrikli aleti açık alanda kullanırken, açık alanda kullanıma uygun bir uzatma kablosu kullanın.**  
Açık alanda kullanıma uygun bir kablo kullanılması elektrik çarpması riskini azaltır.
- Eğer bir elektrikli aletin ıslak bir yerde kullanılması kaçınılmaz ise, artık akım cihazıyla (RCD) korunan bir güç kaynağı kullanın.**  
RCD kullanılması elektrik çarpması riskini azaltır.

### 3) Kişisel güvenlik

- Bir elektrikli alet kullanırken daima tetikte olun; yaptığınız işi izleyin ve sağduyulu davranın.**  
Aleti yorgunken, alkol veya ilaç etkisi altındayken kullanmayın.  
Elektrikli aletleri kullanırken göstereceğiniz bir anlık dikkatsizlik ciddi yaralanmaya sonuçlanabilir.
- Kişisel koruyucu donanım kullanın. Daima koruyucu gözlük takın.**  
Uygun koşullar için kullanılan toz maskesi, kaymaz emniyet ayakkabıları, kask veya kulak koruyucu gibi koruyucu donanım kişisel yaralanmaları azaltacaktır.

- Aletin istenmeden çalışmasını engelleyin.**  
Aleti güç kaynağına ve/veya akü ünitesine bağlamadan, kaldırmadan veya taşımadan önce, güç düğmesinin kapalı konumda olduğundan emin olun.  
Elektrikli aletleri parmağınız güç düğmesinin üzerinde olarak taşımaz veya güç düğmesi açılmış durumda fişini takmazız kazalara davetiye çıkarır.
  - Elektrikli aletin gücünü açmadan önce alet üzerindeki ayar veya somun anahtarlarını çıkarın.**  
Aletin dönen parçalarından birine bağlı kalan bir somun anahtarı veya ayar anahtarı yaralanmaya yol açabilir.
  - Çok uzanmayın. Uygun bir adım mesafesi bırakın ve sürekli olarak dengenizi koruyun.**  
Böylece, beklenmedik durumlarda aleti daha iyi kontrol etmeniz mümkün olur.
  - Uygun şekilde giyinin. Bol elbiseler giymeyin ve takı takmayın. Saçlarınızı, elbislerinizi ve eldivenlerinizi hareketli parçalardan uzak tutun.**  
Bol elbiseler, takılar veya uzun saçlar hareketli parçalara takılabilir.
  - Eğer toz çekme ve toplama bağlantıları için gerekli aygıtlar sağlanmışsa, bunların bağlı olduğundan ve doğru şekilde kullanıldığından emin olun.**  
Toz toplama kullanımı, tozla ilişkili tehlikeleri azaltabilir.
- ### 4) Elektrikli aletin kullanımı ve bakımı
- Elektrikli aleti zorlamayın. Uygulamanız için doğru alet kullanın.**  
Doğru alet, işinizi daha iyi ve tasarlanmış olduğu hız değerinde daha güvenli şekilde yapacaktır.
  - Elektrikli alet güç düğmesinden açılıp kapanmıyorsa, aleti kullanmayın.**  
Güç düğmesiyle kontrol edilemeyen bir alet tehlikelidir ve tamir edilmeden kullanılmamalıdır.
  - Herhangi bir ayar yapmadan, aksesuarları değiştirmeden veya aleti saklamadan önce fişi güç kaynağından ve/veya akü ünitesinden sökün.**  
Bu koruyucu güvenlik önlemleri, elektrikli aletin kazayla çalışma riskini azaltır.
  - Atıl durumdaki elektrikli aletleri çocukların ulaşamayacağı bir yerde saklayın ve elektrikli alet ve bu kullanım talimatları hakkında bilgi sahibi olmayan kişilerin aleti kullanımına izin vermeyin.**  
Elektrikli aletler eğitimsiz kullanıcıların elinde tehlikelidir.
  - Elektrikli aletlerin bakımını yapın. Hareketli parçalarda yanlış hizalanma veya sıkışma olup olmadığını, kırık parça olup olmadığını ve elektrikli aletin çalışmasını etkileyebilecek diğer koşulları kontrol edin.**  
Eğer hasar varsa, kullanmadan önce aleti tamir ettirin.  
Kazaların çoğu elektrikli aletlere kötü bakım işlemleri uygulanmasından kaynaklanmaktadır.
  - Aletleri keskin ve temiz tutun.**  
Uygun şekilde bakım yapılan, keskin kenarlara sahip aletlerin sıkışma ihtimali daha azdır ve kontrol edilmesi daha kolaydır.
  - Elektrikli aleti, aksesuarları, uçları, v.b., bu talimatlara uygun şekilde, çalışma koşullarını ve yapılıcağı işi göz önünde bulundurarak kullanın.**  
Elektrikli aletin amaçlanan kullanımlardan farklı işlemler için kullanılması tehlikeli bir duruma yol açabilir.

## 5) Servis

- a) **Elektrikli aletinizin servisini sadece orijinal yedek parçalar kullanmak suretiyle uzman bir tamirciye yaptırın.**  
Böylece, elektrikli aletin güvenli kullanımı sağlanacaktır.

## ÖNLEM

**Çocukları ve akli dengesi yerinde olmayan kişileri uzak tutun.**

**Alet, kullanılmadığı zamanlarda çocukların ve akli dengesi yerinde olmayan kişilerin ulaşamayacağı bir yerde saklanmalıdır.**

## DARBELİ MATKAP GÜVENLİK UYARILARI

- Koruyucu kulaklık kullanın**  
Gürültüye maruz kalmak işitme kaybına neden olabilir.
- Eğer alete birlikte verilmişse, yardımcı kolu/kolları kullanın.**  
Kontrolün kaybedilmesi yaralanmaya neden olabilir.
- Kesci aksesuarın gizli kablolarla veya kendi kablosuyla temas edebileceği bir işlem yaparken, elektrikli aleti yalıtılmış kavrama yüzeylerinden tutun.**  
Kesci aksesuarın bir "aktif" telle temas etmesi, elektrikli aletin çıplak metal parçalarını "aktif" hale getirebilir ve kullanıcıya bir elektrik şoku verebilir.

## İLAVE GÜVENLİK UYARILARI







- Kullanılacak güç kaynağının, ürün isim plakası üzerinde belirtilen güç gerekliliklerine uygun olduğundan emin olun.
- Güç düğmesinin "OFF" (KAPALI) konumunda olduğundan emin olun.  
Eğer güç düğmesi "ON" (AÇIK) konumda iken fiş prize takılırsa, elektrikli alet hemen çalışmaya başlayarak ciddi bir kazaya neden olabilir.
- Çalışma alanı güç kaynağından uzaksa, yeterli kalınlığa ve anma kapasitesine sahip bir uzatma kablosu kullanın. Uzatma kablosu mümkün olduğu kadar kısa tutulmalıdır.
- İşlem sırasında veya işlemden hemen sonra matkap ucuna dokunmayın. Aletin çalışması sırasında matkap ucu çok ısınır ve dokunulduğunda ciddi yanıklara neden olabilir.
- Kırmaya, yontmaya veya duvar, yer veya tavan delmeye başlamadan önce, içeride gömülü elektrik kabloları, kablo kanalları, v.b. bulunmadığını onaylayın.
- Daima elektrikli aletin gövdesini ve yan kolunu sıkıca tutun. Aksi takdirde, üretilen karşı kuvvet yanlış ve hatta tehlikeli çalışmaya yol açabilir.
- Toz maskesi takın  
Delme veya keskiyle kesme işlerinde oluşan zararlı tozları solumayın. Oluşan toz, sizin ve yanınızdakilerin sağlığını tehlikeye atabilir.
- Aletin monte edilmesi
  - Kazaları önlemek için, güç düğmesini kapattığınızdan ve elektrik fişini prizden çıkardığınızdan emin olun.
  - Keski, matkap ucu gibi aletleri kullanırken şirketimiz tarafından belirtilen orijinal parçaları kullandığınızdan emin olun.
  - Aletin sap kısmını temizleyin.
  - Aleti çekerek mandalla kilitlemeyi kontrol edin.
- Kazaları önlemek için, matkap uçları ve diğer çeşitli parçalar takılıken veya çıkarılmışken, güç düğmesini kapattığınızdan ve elektrik fişini prizden çıkardığınızdan emin olun. Mola sırasında ve çalışmadan sonra güç düğmesi de kapatılmalıdır.

- Dönme + kırma  
Sadece DH28PMY2: Matkap kovanını kullanma (standart aksesuarlar)  
Matkap ucu inşaat demirine dokunduğunda, uç hemen duracaktır ve darbeli matkap dönmeye tepki gösterecektir. Bu yüzden yan tutamağı sıkılaştırın.
- Sadece dönme  
Aşşap ve metal malzemeyi mandren ve mandren adaptörü kullanarak delmek için (isteğe bağlı aksesuarlar).  
Sadece DH28PMY2: Mandren tutucu kullanma (standart aksesuarlar)
  - Gereğinden fazla kuvvet kullanımı, yalnızca işi hızlandırmayacak ama aynı zamanda matkap ucunun köşesini de bozacak ve darbeli matkabin da çalışma ömrünü azaltacaktır.
  - Darbeli matkabı delinen delikten çıkarırken, matkap uçları kırılabilir. Çıkarmak için, bir itme hareketinin kullanılması önemlidir.
  - Makine yalnızca dönme işlevine ayarlıyken ankraj delikleri veya beton üzerinde delik açmaya çalışmayın.
  - Mandren ve mandren adaptörü takılıyken kırıcı deliciyi dönme ve kırma işlevinde kullanmaya çalışmayın. Bunun yapılması, makinenin tüm bileşenlerinin çalışma ömrünü ciddi bir şekilde kısaltacaktır.
- Yalnızca kırma  
yalnızca DH28PMY2: Matkap kovanını kullanma (standart aksesuarlar)

## SEMBOLLER

### UYARI

**Aşağıda, bu makine için kullanılan simgeler gösterilmiştir. Makineyi kullanmadan önce bu simgelerin ne anlama geldiğini bildiğinizden emin olun.**

	DH24PG2 / DH24PH2 / DH26PB2 / DH26PC2 / DH28PBY2 / DH28PCY2 / DH28PMY2: Kırıcı delici
	Kullanıcı yaralanma riskini azaltmak için kullanım kılavuzunu okumalısınız.
	Sadece AB ülkeleri için Elektrikli aletleri evdeki çöp kutusuna atmayın! Kullanım ömrünü dolduran elektrikli aletler, atık elektrikli ve elektronik cihazlarla ilgili 2012/19/ AB Avrupa Direktifine ve bu Direktifin ulusal kanunlar çerçevesinde uygulanma şekline göre ayrı olarak toplanmalı ve çevre şartlarına uygun bir geri dönüşüm tesisine gönderilmelidir.
V	Anma gerilimi (Kullanılacak güç kaynağının, ürün isim plakası üzerinde belirtilen güç gerekliliklerine uygun olduğundan emin olun.)
P	Güç Girişi
n <sub>0</sub>	Yüksüz hız
Bpm	Tam yükteki darbe hızı
φ max	Maksimum delme çapı
	Ağırlık (EPTA-Prosedürü 01/2003'e göre)
	Beton
	Çelik

# Türkçe

	Ahşap
	Dönme ve kırma işlevi
	Yalnızca dönme işlevi
	Yalnızca kırma işlevi
	AÇMA
	KAPAMA
	Elektrik fişini prizden çıkarın
	Sınıf II alet

Çalışma modunun seçilmesi	4	91
Delme derinliğinin ayarlanması	5	91
Keski konumunun değiştirilmesi	6	91
Hızlı bağlanan-çözülen mandrenin sökülmesi (DH28PMY2)*1	7	92
Hızlı bağlanan-çözülen mandrenin takılması (DH28PMY2)	8	92
Yuvarlak saplı aletlerin takılması (DH28PMY2)	9	92
Açma, kapama ve hızın ayarlanması	10	92
Açma / kapama düğmesinin kilitlemesi	11	92
Açma / kapama düğmesinin açılması	12	92
Aksesuarların seçilmesi*2	-	93, 94

\*1 Matkap aynı tutucusunu veya matkap ucu tutucuyu çıkarmak zor ise, değiştirme kolunu **T** işareti ile hizalayın ve kilitleme tutacağına dödürün.

\*2 Her bir aletle ilgili detaylı bilgiler için yetkili bir HiKOKI servis merkeziyle irtibata geçin.

## STANDART AKSESUARLAR

Ana üniteye (1 ünite) ilave olarak, ambalajda aşağıda listelenen aksesuarlar yer alır.

- Plastik kutu ..... 1
- Yan tutamak ..... 1
- Derinlik ölçer ..... 1
- Mandren tutucu (sadece DH28PMY2) ..... 1

Standart aksesuarlar haber vermeden değiştirilebilir.

## UYGULAMALAR

Dönme ve kırma işlevi **IT**

- Ankrāj deliklerinin delinmesi
- Betona delik delinmesi
- Fayansa delik delinmesi

Yalnızca dönme işlevi **I**

- Çeliğin veya ahşabın delinmesi (opsiyonel aksesuarlarla)
- Makine vidalarının, ağaç vidaların sıkılması (opsiyonel aksesuarlarla)

Yalnızca kırma işlevi **T**

(DH24PH2, DH26PC2, DH28PCY2, DH28PMY2)

- Betonun hafif keskiyle kesme işleri, oyuk kazıma ve kenar düzeltme.

## TEKNİK ÖZELLİKLER

Bu makinenin teknik özellikleri, sayfa 90'teki Tabloda listelenmiştir.

### NOT

HiKOKI'nin sürekli araştırma ve geliştirme çalışmaları nedeniyle, burada belirtilen teknik özelliklerde önceden haber verilmeden değişiklik yapılabilir.

## MONTAJ VE ÇALIŞTIRMA

İşlem	Şekil	Sayfa
SDS-plus aletlerinin takılması	1	91
SDS-plus aletlerinin çıkarılması	2	91
Dönme yönünün seçilmesi	3	91

## YAĞLAMA

Bu Kırıcı Delici, toza karşı koruma sağlamak ve yağlama maddesi sızıntılarını önlemek için tamamen hava geçirmez bir yapıya sahiptir.

Bu sayede Kırıcı Delici yağlama gerektirmeden uzun süre kullanılabilir. Çalışma ömrünü korumak için karbon fırçayı her değiştirdiğinizde gres yağını da değiştirin.

Darbeli matkabın eskimiş yağla daha fazla kullanılması, makinenin servis ömrünü azaltacaktır.

### İKAZ

Bu makinede özel bir gres yağı kullanılır bu yüzden diğer gres yağlarının kullanılması makinenin normal performansını olumsuz bir şekilde etkileyebilir. Yağ değişimini servis temsilcilerimizden birinin üstlenmesine izin verdiğinizden lütfen emin olun.

## BAKIM VE MUAYENE

### 1. Aletlerin muayene edilmesi

Kör bir takımın kullanılması motorun arızalı çalışmasına ve düşük verimliliğe sebep olacağı için aşınma gözlemlendiğinde gecikmeden matkap ucunu yenisiyle değiştirin veya yeniden bileyin.

### 2. Montaj vidalarının muayene edilmesi

Tüm montaj vidalarını düzenli olarak kontrol edin ve uygun şekilde sıkılmış olduklarından emin olun. Gevşeyen vida varsa derhal sıkın. Aksi halde, ciddi tehlikelere yol açabilir.

### 3. Motorun bakımı

Motor ünitesinin sargısı, elektrikli aletin tam "kalbi"dir. Sargının hasar görmemesi ve/veya yağ veya suyla ıslanmaması için gerekli özeni gösterin.

### 4. Karbon fırçaların muayene edilmesi

Sürekli güvenliğinizi ve elektrik çarpmaya koruması için, bu makine üzerindeki karbon fırça muayenesi ve değişim işlemi SADECE Yetkili bir HiKOKI Servis Merkezi tarafından yapılmalıdır.

### 5. Elektrik kablosunun değiştirilmesi

Eğer elektrik kablosunun değiştirilmesi gerekiyorsa, tehlikeli bir duruma meydan vermemek için bu işlem sadece üretici tarafından yapılmalıdır.



**İKAZ**

Elektrikli aletlerin çalışmasında ve bakımında, her bir ülke için belirlenmiş güvenlik yönetmeliklerine ve standartlarına uyulmalıdır.

**GARANTİ**

HiKOKI Elektrikli El Aletlerine yasalar / ülkelere özgü mevzuatlar çerçevesinde garanti veriyoruz. Bu garanti, yanlış veya kötü kullanımdan veya normal aşınma ve yıpranmadan kaynaklanan arıza ve hasarları kapsamamaktadır. Şikayet durumunda, lütfen Elektrikli El Aletini, sökülmemiş şekilde, bu Kullanım Kılavuzu'nun sonunda bulunan GARANTİ BELGESİYLE birlikte bir HiKOKI Yetkili Servis Merkezi'ne gönderin.

**Havadan yayılan gürültü ve titreşimle ilgili bilgiler**

Ölçülen değerler EN60745'e göre belirlenmiş ve ISO 4871'e göre beyan edilmiştir.

Ölçülmüş A-ağırlıklı ses gücü seviyesi:

101 dB (A) (DH24PG2, DH24PH2)

102 dB (A) (DH26PB2, DH26PC2)

101 dB (A) (DH28PBY2, DH28PCY2, DH28PMY2)

Ölçülen A-ağırlıklı ses basıncı seviyesi:

90 dB (A) (DH24PG2, DH24PH2)

91 dB (A) (DH26PB2, DH26PC2)

90 dB (A) (DH28PBY2, DH28PCY2, DH28PMY2)

Belirsizlik K: 3 dB (A).

Kulak koruyucu takın.

EN60745'e göre belirlenen toplam vibrasyon değerleri (üç eksenli vektör toplamı).

Betonu darbeli delme:

Titreşim emisyon değeri  $a_{h, HD} =$

14,5 m/sn<sup>2</sup> (DH24PG2, DH24PH2)

14,3 m/sn<sup>2</sup> (DH26PB2, DH26PC2)

11,2 m/sn<sup>2</sup> (DH28PBY2, DH28PCY2, DH28PMY2)

Belirsizlik K = 1,5 m/sn<sup>2</sup>

Eşdeğer keskiyle kesme değeri:

Titreşim emisyon değeri  $a_{h, CHeq} =$

11,5 m/sn<sup>2</sup> (DH24PH2)

11,3 m/sn<sup>2</sup> (DH26PC2)

9,9 m/sn<sup>2</sup> (DH28PCY2, DH28PMY2)

Belirsizlik K = 1,5 m/sn<sup>2</sup>

Beyan edilen toplam vibrasyon değeri standart bir test yöntemine göre ölçülmüştür ve bir aleti diğeriyle karşılaştırmak için kullanılabilir.

Aynı zamanda, maruz kalmanın bir ön değerlendirmesinde de kullanılabilir.

**UYARI**

- Elektrikli aletin gerçek kullanımı sırasında titreşim emisyonu, aletin kullanma şekline bağlı olarak beyan edilen toplam değerden farklılık gösterebilir.
- Gerçek kullanım koşullarındaki maruz kalma değerlendirmesini esas alarak kullanıcıyı koruyacak güvenlik önlemlerini belirleyin (kullanım süresine ilave olarak aletin kapatıldığı ve rölantide çalıştığı zamanlarda çalışma çevriminde yer alan tüm parçaları dikkate alarak).

**NOT**

HiKOKI'nin sürekli araştırma ve geliştirme çalışmaları nedeniyle, burada belirtilen teknik özelliklerde önceden haber verilmeden değişiklik yapılabilir.

## AVERTISMENTE GENERALE PRIVIND SIGURANȚA SCULELOR ELECTRICE

### ⚠️ AVERTISMENT

Citiți toate avertismentele privind siguranța și toate instrucțiunile.

Nerespectarea avertismentelor și a instrucțiunilor poate avea ca efect producerea de șocuri electrice, incendii și/sau vătămări grave.

Păstrați toate avertismentele și toate instrucțiunile, pentru a le putea consulta pe viitor.

Termenul „sculă electrică” prezent în toate avertismentele de mai jos se referă la scula dumneavoastră electrică alimentată la priză (cu cablu de alimentare) sau la scula electrică alimentată cu acumulatori (fără cablu de alimentare).

#### 1) Siguranța în zona de lucru

- Păstrați zona de lucru curată și bine iluminată.**  
*Zonele de lucru dezordonate și întunecate predispun la accidente.*
- Nu utilizați sculele electrice în atmosferă explozivă, cum ar fi în prezența lichidelor, gazelor sau a prafurilor inflamabile.**  
*Sculele electrice produc scânteii care pot aprinde praful sau aburii.*
- Țineți copiii sau privitorii la distanță în timp ce utilizați scula electrică.**  
*Distragerea atenției vă poate face să pierdeți controlul asupra sculei.*

#### 2) Siguranța electrică

- Ștecărul trebuie să corespundă prizei.**  
**Nu modificați niciodată ștecărul în niciun fel.**  
**Nu folosiți niciun fel de adaptoare pentru ștecăr la sculele electrice cu împământare (legate la pământ).**  
*Ștecărele nemodificate și prizele corespunzătoare reduc riscul de șoc electric.*
- Evitați contactul corpului cu suprafețele împământate, cum ar fi conductele, radiatoarele, cuptoarele și frigiderele.**  
*În cazul în care corpul dvs. este împământat există un risc crescut de electrocutare.*
- Nu expuneți sculele electrice la ploaie și nu le lăsați în atmosferă umedă.**  
*Intrarea apei într-o sculă electrică mărește riscul de electrocutare.*
- Nu forțați cablul de alimentare. Nu folosiți niciodată cablul de alimentare pentru a transporta, a trage sau a scoate scula electrică din priză.**  
**Țineți cablul de alimentare departe de căldură, ulei, muchii ascuțite și de piese în mișcare.**  
*Cablurile de alimentare deteriorate sau încolțite măresc riscul de șoc electric.*
- Atunci când folosiți o sculă electrică în aer liber, utilizați un prelungitor adecvat pentru utilizarea în exterior.**  
*Folosirea unui prelungitor adecvat pentru exterior reduce riscul de șoc electric.*
- Dacă utilizarea într-o zonă umedă nu poate fi evitată, folosiți o sursă de alimentare cu întrerupător de protecție la curent rezidual (RCD).**  
*Folosirea dispozitivelor RCD reduce riscul producerii șocurilor electrice.*

#### 3) Siguranța personală

- Atunci când folosiți o sculă electrică, fiți vigilent, fiți atent la ceea ce faceți și acționați conform bunului simț.**

Nu folosiți scule electrice atunci când sunteți obosit sau vă aflați sub influența drogurilor, a alcoolului sau a medicamentelor.

*Un moment de neatenție în timpul utilizării unei scule electrice poate provoca vătămări personale grave.*

- Folosiți echipament de protecție personală. Purtați întotdeauna protecție pentru ochi.**

*Echipamentele de protecție cum ar fi măștile pentru praf, încălțămintea anti-alunecare, căștile și protecțiile auditive, folosite în situațiile corespunzătoare, reduc vătămrile personale.*

- Preveniți pornirea neintenționată. Înainte de a conecta scula la priză și / sau la setul de acumulatori și înainte de a ridica sau transporta scula, asigurați-vă că întrerupătorul este pe poziția oprit.**

*Transportarea sculelor electrice cu degetul pe întrerupător sau introducerea în priză a sculelor electrice care au întrerupătorul pe poziția pornit sunt situații ce predispun la accidente.*

- Înainte de a pune scula electrică în funcțiune, îndepărtați toate cheile de reglare și orice alte chei.**

*O cheie sau o cheie de reglare rămase atașate de piesa rotativă a sculei electrice poate provoca vătămări personale.*

- Evitați dezechilibrarea. Mențineți permanent un contact corect al piciorului și un bun echilibru.**

*Acest lucru permite un mai bun control al sculei electrice în situații neașteptate.*

- Purtați haine corespunzătoare. Nu purtați haine largi și nici bijuterii. Țineți-vă părul, hainele și mănușile departe de piesele în mișcare.**

*Hainele largi, bijuteriile și părul lung pot fi prinse în piesele în mișcare.*

- Dacă sunt puse la dispoziție dispozitive pentru extracția și colectarea prafului, asigurați-vă că acestea sunt conectate și utilizate corect.**

*Utilizarea acestor dispozitive poate reduce pericolele legate de praf.*

#### 4) Utilizarea și îngrijirea sculei electrice

- Nu forțați scula electrică. Folosiți scula adecvată pentru aplicația dvs.**

*Scula potrivită va face treabă mai bună și mai sigură, la parametrii la care a fost proiectată.*

- Nu folosiți scula electrică în cazul în care întrerupătorul nu își îndeplinește funcția de pornire și oprire.**

*Sculele electrice care nu pot fi comandate prin intermediul întrerupătorului sunt periculoase și trebuie reparate.*

- Înainte de a face orice fel de reglaje, de a schimba accesoriile și de a depozita sculele electrice, scoateți ștecărul din priză și / sau de la setul de acumulatori.**

*Aceste măsuri preventive de siguranță reduc riscul pornirii accidentale a sculei electrice.*

- Depozitați sculele electrice neutilizate departe de zona de acțiune a copiilor și nu lăsați persoanele care nu sunt familiarizate cu scula electrică sau cu prezentele instrucțiuni să folosească scula electrică.**

*Sculele electrice sunt periculoase în mâinile utilizatorilor neinstruiți.*

- Întreținerea sculelor electrice. Verificați alinierea și prinderea pieselor în mișcare, ruperea pieselor precum și toate celelalte aspecte care ar putea să influențeze funcționarea sculelor electrice.**

*Dacă scula electrică este deteriorată, înainte de a o utiliza, duceți-o la reparat.*

*Multe accidente sunt provocate de scule electrice întreținute necorespunzător.*

- f) **Păstrați elementele de tăiere curate și ascuțite.**  
*Elementele de tăiere bine întreținute și cu muchiile de tăiere bine ascuțite sunt mai ușor de controlat și este mai puțin probabil să se agate.*
- g) **Folosii scula electrică, accesoriile și vârful etc. în conformitate cu prezentele instrucțiuni, luând în considerare condițiile de lucru și operațiunile ce urmează a fi efectuate.**  
*Folosirea sculei electrice pentru alte operațiuni decât cele prevăzute poate avea ca efect apariția unor situații periculoase.*

## 5) Service

- a) **Scula electrică trebuie reparată de o persoană calificată, folosind numai piese de schimb identice.**

*Astfel se asigură menținerea siguranței sculei electrice.*

## PRECAUȚIE

**Țineți copiii și persoanele infirme la distanță.**

**Atunci când nu este folosită, scula electrică trebuie depozitată departe de zona de acțiune a copiilor și a persoanelor infirme.**

## AVERTISMENTE DE SIGURANȚĂ CIOCAN ROTATIV

- Purtați protecții pentru urechi**  
Expunerea la zgomot poate duce la pierderea auzului.
- Folosii mânerul / mânerul auxiliar(e), dacă au fost furnizate împreună cu scula.**  
Pierderea controlului poate provoca vătămări personale.
- Țineți scula electrică doar de mânerul izolat, atunci când se execută o operațiune de tăiere în care scula ar putea atinge cabluri ascunse sau propriul cablu.**  
Accesoriile de tăiere care intră în contact cu un cablu „sub tensiune” pot pune „sub tensiune” părțile metalice descoperite și pot electrocuta operatorul.

## AVERTISMENTE SUPLIMENTARE DE SIGURANȚĂ



- Asigurați-vă că sursa de curent ce urmează a fi utilizată este conformă cerințelor specificate pe plăcuța produsului.
- Asigurați-vă că întrerupătorul este în poziția de ÎNCHIS. Dacă ștecărul este conectat la priză în timp ce întrerupătorul este în poziția de DESCHIS, scula electrică va intra în funcțiune imediat, ceea ce ar putea produce un accident grav.
- Atunci când zona de lucru este departe de sursa de curent, folosiți un prelungitor de secțiune și capacitate nominală suficiente. Prolungitorul trebuie să fie cât mai scurt posibil.
- Nu atingeți bitul în timpul sau imediat după operare. Bitul se înfierbântă foarte tare în timpul operării și ar putea produce arsuri grave.
- Înainte de a începe să spargeți, ciobiți sau să perforați un perete, o podea sau un tavan, asigurați-vă că nu există cabluri electrice sau conducte în acestea.
- Țineți întotdeauna ferm mânerul corpului și mânerul lateral al sculei electrice. În caz contrar, contraforța produsă poate duce la o operare imprecisă și chiar periculoasă.
- Purtați o mască de praf  
Nu inhalați prafurile dăunătoare generate în operațiile de forjare și dăltuire. Praful poate pune în pericol sănătatea dumneavoastră și a oamenilor din jur.











- Montarea sculei
- Pentru a preveni accidentele, asigurați-vă că ați acționat întrerupătorul în poziția oprit și scoateți ștecărul din priză.
- Atunci când utilizați scule precum vârful, burghie etc., asigurați-vă că utilizați piesele originale concepute de compania noastră.
- Curățați partea de mâner a sculei.
- Verificați angrenarea trăgând de sculă.
- Pentru a preveni accidentele, asigurați-vă că ați decuplat întrerupătorul în poziția oprit și ați scos ștecărul din priză când burghiurile și diverse alte părți sunt instalate sau îndepărtate. Comutatorul de alimentare trebuie, de asemenea, oprit în timpul unei pauze de lucru și după lucru.
- rotație + ciocănire  
Numai DH28PMY2: Utilizarea suportului pentru burghiu (accesorii standard)  
Când burghiul atinge bara de construcție din fier, burghiul se va opri imediat și ciocanul rotativ va reacționa pentru a învârti. Prin urmare, strângeți bine mânerul lateral.
- Numai rotație  
Pentru a găuri material din lemn sau metal folosind mandrina burghiului și adaptorul mandrinei (accesorii opționale).  
Numai DH28PMY2: Utilizarea suportului mandrină burghiu (accesorii standard)
- Aplicarea forței mai mult decât este necesar nu numai că va accelera lucrul, dar va deteriora ascuțitul din capăt al burghiului și în plus va reduce durata de viață a ciocanului rotativ.
- Burghiul se poate sparge în timp ce ciocanul rotativ se retrage de la orificiul de găurit. Pentru retragere, este important să folosiți o mișcare de împingere.
- Nu încercați să dați găuri de ancorare sau găuri în beton cu aparatul setat numai în funcția de rotație.
- Nu încercați să utilizați ciocanul rotativ în funcția de rotire și de ciocănire cu mandrina burghiului și cu adaptorul mandrinei atașate. Acest lucru ar scurta durata de viață a fiecărei componente a mașinii.
- Numai ciocănire, numai DH28PMY2: Utilizarea suportului pentru burghiu (accesorii standard)

## SIMBOLURI

### AVERTISMENT

**În cele ce urmează sunt prezentate simbolurile folosite pentru mașină. Înainte de utilizare, asigurați-vă că înțelegeți semnificația acestora.**

	DH24PG2 / DH24PH2 / DH26PB2 / DH26PC2 / DH28PB2Y / DH28PCY2 / DH28PMY2: Ciocan rotatorcutor
	Pentru a reduce riscul de accidente, utilizatorul trebuie să citească manualul de utilizare.
	Numai pentru țările membre UE Nu aruncați această sculă electrică împreună cu deșeurile menajere! În conformitate cu Directiva Europeană 2012/19/UE referitoare la deșeurile reprezentând echipamente electrice și electronice și la implementarea acesteia în conformitate cu legislațiile naționale, sculele electrice care au ajuns la finalul duratei de folosire trebuie colectate separat și duse la o unitate de reciclare compatibilă cu mediul înconjurător.

V	Tensiune nominală (Asigurați-vă că sursa de curent ce urmează a fi utilizată este conformă cerințelor de alimentare specificate pe plăcuța produsului.)
P	Alimentare cu electricitate
$n_0$	Viteză la mers în gol
Bpm	Rată impact la sarcină completă
$\Phi$ max	Diametru de găurire, max.
	Greutate (Conform Procedura EPTA 01/2003)
	Beton
	Oțel
	Lemn
	Funcția de ciocănire și rotire
	Numai funcția de rotire
	Numai funcția de ciocănire
	Pornire
	Oprire
	Deconectați fișa de rețea de la priză
	Sculă clasa II

## SPECIFICAȚII

Specificațiile acestei mașini sunt enumerate în tabelul de la pagina 90.

### NOTĂ

Ca urmare a programului continuu de cercetare și dezvoltare derulat de HiKOKI, prezentele specificații pot fi modificate fără notificare prealabilă.

## ASAMBLARE ȘI OPERARE

Acțiune	Figură	Pagină
Introducerea uneltelor SDS-plus	1	91
Scoaterea uneltelor SDS-plus	2	91
Schimbare direcție rotire	3	91
Selectarea modului de operare	4	91
Ajustarea adâncimii perforării	5	91
Selectarea poziției daltă	6	91
Scoaterea declanșării rapide a mandrinei (DH28PMY2)*1	7	92
Introducerea declanșării rapide a mandrinei (DH28PMY2)	8	92
Introducere scule aplicații mâner rotund (DH28PMY2)	9	92
Comutarea pe pornit și oprit și setarea vitezei	10	92
Blocare întrerupător Pornit / Oprit	11	92
Eliberați comutatorul Pornire / Oprire	12	92
Selectarea accesoriilor*2	–	93, 94

\*1 Dacă suportul mandrinei de găurire sau suportul burghiului se scoate greu, aliniați maneta de schimbare cu semnul **T** și rotiți maneta de blocare.

\*2 Pentru informații amănunțite cu privire la fiecare sculă, contactați un centru de service autorizat de HiKOKI.

## ACCESORII STANDARD

Pe lângă unitatea principală (1 unitate), pachetul conține și accesoriile enumerate mai jos.

- Carcasă de plastic ..... 1
- Mâner lateral ..... 1
- Șubler de adâncime ..... 1
- Mâner mandrină burghiu (numai DH28PMY2) ..... 1

Accesoriile standard sunt supuse modificărilor fără notificare prealabilă.

## APLICAȚII

Funcția de ciocănire și rotire **IT**

- Găurire orificii de ancorare
- Găurire în beton
- Găurire în țiglă

Numai funcția de rotire **I**

- Perforare în oțel sau lemn (cu accesorii opționale)
- Strângere șuruburi mașină, șuruburi pentru lemn (cu accesorii opționale)

Numai funcția ciocănire **T**  
(DH24PH2, DH26PC2, DH28PCY2, DH28PMY2)

- Dălțuire ușoară a betonului, săpare șanț și eboșare laterală.

## LUBRIFIERE

Acest ciocan rotopercutor este complet etanș la aer, pentru protecția contra prafului și pentru a preveni scurgerile de lubrifiant.

Prin urmare, acest ciocan rotopercutor poate fi utilizat fără lubrifiere, pe perioade îndelungate. Schimbați unsoarea când schimbați perile de carbon pentru a asigura o durată mare de viață.

Folosirea în continuare a ciocanului rotativ cu unsoare de blocare va cauza oprirea mașinii și reducerea duratei de viață.

### PRECAUȚIE

O unsoare specială este folosită cu acest aparat, prin urmare, performanța normală a mașinii poate fi afectată de folosirea altor unsoari. Vă rugăm să vă asigurați că unul dintre agenții noștri de service se ocupă de înlocuirea grăsimii.

## ÎNȚEȚINERE ȘI VERIFICARE

### 1. Inspectarea sculelor

Din cauză că utilizarea unei scule neascuțite determină defecțiuni și scade eficiența motorului, înlocuiți sculele cu unele noi sau ascuțiți-le la timp când se observă apariția eroziunii.

### 2. Inspectarea șuruburilor de asamblare

Inspectați cu regularitate toate șuruburile de asamblare și asigurați-vă că sunt fixate corespunzător. Dacă există șuruburi care sunt slăbite, fixați-le imediat. Nerespectarea avertismentului poate duce la riscuri grave.

### 3. Întreținerea motorului

Bobina motorului este componenta principală a sculei electrice.

Aveți grijă să nu deteriorați bobina și/sau să nu o udați cu ulei sau apă.

### 4. Inspectarea periiilor de cărbune

Pentru siguranța dumneavoastră continuă și protecția împotriva electrocutării, inspectarea periiilor de cărbune și înlocuirea acestora, pentru această mașină, trebuie făcută DOAR la o unitate service autorizată de HiKOKI.

### 5. Înlocuirea cablului de alimentare

Dacă este necesară înlocuirea cablului de alimentare, acest lucru trebuie făcut de fabricant, pentru a evita pericolele pentru siguranță.

## PRECAUȚIE

La operarea și întreținerea sculelor electrice, trebuie respectate reglementările de siguranță și standardele prescrise în fiecare țară.

## GARANȚIE

Garantăm sculele electrice HiKOKI în conformitate cu reglementările statutare/specifice țării. Această garanție nu acoperă defectele sau daunele provocate de utilizarea necorespunzătoare, abuz sau de uzura și deteriorarea normale. În cazul în care aveți reclamații, vă rugăm să trimiteți scula electrică nedemontată, împreună cu CERTIFICATUL DE GARANȚIE care se găsește la finalul prezentelor Instrucțiuni de utilizare, la o unitate service autorizată de HiKOKI.

## Informații privind nivelul de zgomot transmis prin aer și nivelul de vibrații

Valorile măsurate au fost determinate în conformitate cu EN60745 și sunt declarate conforme cu ISO 4871.

Nivelul tipic al puterii sonore ponderate A:

101 dB (A) (DH24PG2, DH24PH2)

102 dB (A) (DH26PB2, DH26PC2)

101 dB (A) (DH28PBY2, DH28PCY2, DH28PMY2)

Nivelul măsurat al presiunii sonore ponderate A:

90 dB (A) (DH24PG2, DH24PH2)

91 dB (A) (DH26PB2, DH26PC2)

90 dB (A) (DH28PBY2, DH28PCY2, DH28PMY2)

Incertitudine K: 3 dB (A).

Purtați protecție auditivă.

Valorile totale ale vibrațiilor (suma vectorială pe cele trei axe) au fost stabilite în conformitate cu EN60745.

Găurire cu ciocănire în beton:

Valoare emisie vibrații **a<sub>h</sub>**, **HD** =

14,5 m/s<sup>2</sup> (DH24PG2, DH24PH2)

14,3 m/s<sup>2</sup> (DH26PB2, DH26PC2)

11,2 m/s<sup>2</sup> (DH28PBY2, DH28PCY2, DH28PMY2)

Incertitudine K = 1,5 m/s<sup>2</sup>

Valoare dăltuire echivalentă:

Valoare emisie vibrații **a<sub>h</sub>**, **CH<sub>eq</sub>** =

11,5 m/s<sup>2</sup> (DH24PH2)

11,3 m/s<sup>2</sup> (DH26PC2)

9,9 m/s<sup>2</sup> (DH28PCY2, DH28PMY2)

Incertitudine K = 1,5 m/s<sup>2</sup>

Valoarea totală declarată a vibrației a fost măsurată în conformitate cu o metodă de testare standard și poate fi utilizată pentru compararea unei scule cu altele.

Mai poate fi utilizată pentru o evaluare preliminară a expunerii.

## AVERTISMENT

- Emisia de vibrații în timpul folosirii efective a sculei electrice poate diferi de valorile declarate, în funcție de modul de utilizare a sculei.
- Identificați măsuri de siguranță ce trebuie luate pentru protejarea operatorului și care sunt bazate pe estimarea expunerii, în condiții reale de utilizare (ținând seama de toate componentele ciclului de utilizare, cum ar fi timpul necesar opririi sculei și timpul de funcționare suplimentar la pornirea sculei).

## NOTĂ

Ca urmare a programului continuu de cercetare și dezvoltare derulat de HiKOKI, prezentele specificații pot fi modificate fără notificare prealabilă.

## SPLOŠNA VARNOSTNA NAVODILA ZA ELEKTRIČNO ORODJE

### ⚠ OPOZORILO

Preberite vsa varnostna opozorila in navodila.

Neupoštevanje opozoril in navodil lahko povzroči električni udar, požar in/ali resne telesne poškodbe.

Vsa opozorila in navodila shranite, ker jih boste v prihodnje še potrebovali.

Izraz »električno orodje« v opozorilih se nanaša na električno orodje, ki se napaja iz električnega omrežja (z električnim kablom), in na akumulatorsko električno orodje (brez električnega kabla).

#### 1) Varnost na delovnem mestu

a) Delovno mesto mora biti čisto in dobro osvetljeno.

*Nered in neosvetljena področja lahko povzročijo nezgodo.*

b) Električnega orodja ne uporabljajte v eksplozivnih okoljih, na primer v bližini vnetljivih tekočin, plinov ali prahu.

*Električno orodje pri delu proizvaja iskre, ki lahko vnamejo prah ali hlape.*

c) Med delom z električnim orodjem ne dovolite, da bi se vam otroci ali druge osebe približale.

*Z motenjem vaše pozornosti lahko izgubite nadzor nad orodjem.*

#### 2) Električna varnost

a) Priključni vtičak električnega orodja mora ustrezati vtičnici.

*Vtičnica ni dovoljeno kakor koli spreminjati.*

*Pri ozemljenih električnih orodjih ne uporabljajte vtičacev z adapterji.*

b) Nespremenjeni vtičaki in ustrezne vtičnice zmanjšujejo tveganje električnega udara.

c) Preprečite stik z ozemljenimi površinami, kot so cevi, grelci, štedilniki in hladilniki.

*Ko je vaše telo ozemljeno, je nevarnost električnega udara večja.*

d) Električnega orodja ne izpostavljajte dežju ali vlagi.

*Vdor vode v električno orodje povečuje tveganje električnega udara.*

e) Ne zlorablajte kabla. Kabla ne uporabljajte za prenašanje električnega orodja in ne vlecite za kabl, če želite vtičak izvleči iz vtičnice.

*Kabla ne izpostavljajte vročini, olju, ostrim robovom in premikajočim se delom.*

*Poškodovani in zapleteni kablji povečujejo tveganje električnega udara.*

f) Kadar uporabljate električno orodje zunaj, uporabljajte kabelski podaljšek, ki je primeren za delo na prostem.

*Uporaba kabelskega podaljška, ki je izdelan za delo na prostem, zmanjša tveganje za električni udar.*

g) Če je delo z električnim orodjem v vlažnem okolju neizogibno, uporabite stikalo za zaščito pred diferenčnim tokom.

*Zaščitno stikalo zmanjšuje tveganje električnega udara.*

#### 3) Osebna varnost

a) Bodite pozorni, pazite kaj delate ter se dela z električnim orodjem lotite z razumom.

*Električnega orodja ne uporabljajte, če ste utrujeni ali pod vplivom mamil, alkohola ali zdravil.*

*Trenutek nepozornosti med delom z električnim orodjem je lahko vzrok za resne telesne poškodbe.*

b) Uporabite osebno zaščitno opremo. Vedno nosite zaščitna očala.

*Nošenje zaščitne opreme, kot so maska za prah, protizdrsní zaščitni čevlji, varnostna čelada ali zaščitni glušniki, kar je odvisno od vrste in načina uporabe električnega orodja, zmanjšuje tveganje telesnih poškodb.*

c) Izogibajte se nenamernemu zagonu. Preden orodje priključite na električno omrežje in/ali na akumulator, preden ga dvignete ali nosite, se prepričajte da je orodje izklopljeno.

*Prenašanje električnega orodja s prstom na stikalu ali priključitev vklopljenega električnega orodja na električno omrežje je lahko vzrok za nezgodo.*

d) Preden električno orodje vklopite, odstranite nastavitvena orodja in izvijače.

*Orodje ali izvijač, ki se nahaja na vrtečem delu električnega orodja, lahko povzroči telesne poškodbe.*

e) Izogibajte se nenormalni drži. Poskrbite za trdno stojišče in za stalno ravnotežje.

*Na ta način lahko v nepričakovanih situacijah bolje nadzorujete električno orodje.*

f) Nosite primerna oblačila. Za delo ne nosite ohlapnih oblačila in nakita. Lase, oblačila in rokavice ne približujte premikajočim se delom naprave.

*Ohlapna oblačila, nakit ali dolgi lasje se lahko ujamejo med premikajoče se dele.*

g) Če je na napravo možno montirati priprave za odsesavanje ali prestrezanje prahu, se prepričajte, da so te ustrezno priključene in pravilno uporabljene.

*Zbiranje prahu lahko zmanjša nevarnosti povezane s prahom.*

#### 4) Uporaba in vzdrževanje električnega orodja

a) Električnega orodja ne preobremenjujte. Za izbrano delo uporabite ustrezno električno orodje. Z ustreznim električnim orodjem boste delo opravili bolje in varneje.

b) Električnega orodja ne uporabljate, če stikalo za vklop/izklop orodja ne deluje.

*Električno orodje, ki ga ni več možno vklopiti ali izklopiti, je nevarno in ga je potrebno popraviti.*

c) Pred nastavljanjem orodja, zamenjavo delov pribora ali shranjevanjem orodja izvlecite vtičak električnega orodja iz elektrike in/ali odstranite akumulator.

*S takšnimi preventivnimi varnostnimi ukrepi preprečujete nenameren zagon orodja.*

d) Električno orodje, ki je v mirovanju, shranite izven dosega otrok in orodja ne dovolite upravljati osebam, ki orodja ne poznajo in niso prebrale teh navodil.

*Električno orodje je nevarno v rokah neizkušenih uporabnikov.*

e) Vzdržujte električno orodje. Preverite pravilno delovanje premičnih delov orodja, poškodbe delov in druga stanja, ki bi lahko vplivala na delovanje električnega orodja.

*V primeru poškodbe je potrebno električno orodje pred uporabo popraviti.*

*Slabo vzdrževano električno orodje je vzrok mnogih nesreč.*

f) Rezalno orodje naj bo ostro in čisto.

*Pravilno vzdrževano rezalno orodje z ostrimi robovi se manj pogosto zatika in je lažje vodljivo.*

g) Električno orodje, pribor, vsadna orodja in podobno uporabljajte v skladu s temi navodili, pri čemer upoštevajte delovne pogoje in dejavnost, ki jo boste opravljali.

*Uporabo električnega orodja v druge namene lahko privede do nevarne situacije.*

## 5) Servisiranje

- a) **Električno orodje lahko servisira le usposobljena oseba, ki mora uporabljati originalne nadomestne dele.**

*Na ta način se ohrani varnost električnega orodja.*

**VARNOSTNI UKREP**

**Preprečite dostop otrokom in neusposobljenim osebam.**

**Kadar orodja ne uporabljate, ga shranite izven dosega otrok in neusposobljenih oseb.**

## VARNOSTNA NAVODILA ZA VRTALNO KLADIVO

## 1. Pri delu uporabljajte glušnike

Izpostavljanje hrupu lahko povzroči izgubo sluha.

## 2. Uporabljajte dodatne ročaje, ki so priloženi orodju.

Izguba nadzora nad orodjem lahko povzroči telesne poškodbe.

## 3. Med delom, kjer lahko rezalno orodje pride v stik s skritimi omrežnimi napeljavami ali z lastnim omrežnim kablom, držite orodje le za izolirane ročaje.

Stik z vodnikom pod napetostjo lahko prenese napetost na izpostavljene kovinske dele električnega orodja in povzroči električni udar.

## DODATNA VARNOSTNA NAVODILA

- Prepričajte se, da napetost, ki jo boste uporabili, ustreza zahtevam, navedenim na imenski plošči izdelka.
- Prepričajte se, da je stikalo za vklop in izklop na položaju OFF.  
Če se vtičak nahaja v vtičnici, ko je stikalo na položaju ON, bo električno orodje začelo delovati, kar lahko povzroči resne poškodbe.
- Če je delovno mesto oddaljeno od vira napetosti, uporabite kabelski podaljšek s primerno debelino in zmoglostjo. Kabelski podaljšek mora biti dovolj kratek.
- Med ali takoj po delovanju se ne dotikajte dela. To postane med uporabo zelo vroče in lahko povzroči resne opekline.
- Pred lomljenjem, klesanjem ali vrtnjem v steno, tla ali strop, se dobro prepričajte, da se v njih ne nahajajo električni kablji ali cevi.
- Ročaj telesa in stranski ročaj električnega orodja vedno držite trdno. V nasprotnem primeru lahko ustvarjena protisila povzročijo nenatančno ali celo nevarno uporabo.
- Nosite protiprašno zaščitno masko  
Ne vdihavajte škodljivega prahu, ki nastaja pri vrtnanju ali klesanju. Prah lahko ogrozi vaše zdravje in zdravje drugih oseb v bližini.
- Namestitev orodja
  - Prepričajte se, da je stikalo izklopljeno in da je vtičak izvlečen iz vtičnice, da preprečite nesrečo.
  - Ko uporabljate orodja, kot so dleta z zaobljeno konico, svedri, itd., se prepričajte, da ste uporabili originalne dele, ki jih je določilo naše podjetje.
  - Očistite stebelni del orodja.
  - Preverite zaklep tako, da povlečete za orodje.
- Za preprečitev nesreče se prepričajte, da je stikalo izklopljeno in da je vtičak izvlečen iz vtičnice, ko nameščate ali odstranjujete svedre ali razne druge dele. Stikalo za vklop/izklop mora prav tako biti izklopljeno med delovnim odmorom in po končanem delu.
- Vrtnje + zabijanje  
Samo DH28PMY2: Uporaba držala svedrov (standardni pribor)  
Ko se sveder dotakne železnega droga konstrukcije, se bo sveder takoj ustavil in vrtalno kladivo se bo odzvalo z vrtnjem. Zato čvrsto privijte stranski ročaj.

## 11. Samo vrtnje

Za vrtnje lesa ali kovine z uporabo vpenjala svedra ali vpenjalnega vmesnika (neobvezni pribor).









Samo DH28PMY2: Uporaba držala vpenjala svedrov (standardni pribor)





- Uporaba sile bolj kot je potrebno ne bo samo pospešila dela, temveč tudi poslabšala rob konice svedra in skrajšala življenjsko dobo vrtalnega kladiva.
  - Svedri se lahko odlomijo, medtem ko umikate vrtalno kladivo iz zvrtnane luknje. Pomembno je, da umikanje izvedete s potiskom.
  - Ne poskušajte vrtati sidrnih lukenj ali lukenj v beton s kompletom v funkciji samo za vrtnje.
  - Ne poskušajte uporabiti vrtalnega kladiva v funkciji vrtnja in zabijanja s priključenima vpenjalom svedra in vpenjalnim nastavkom. To lahko bistveno skrajša življenjsko dobo vsakega dela stroja.
12. Samo zabijanje  
Samo DH28PMY2: Uporaba držala svedrov (standardni pribor)

## SIMBOLI

### OPOZORILO

**V nadaljevanju so prikazani simboli, uporabljeni pri stroju. Pred uporabo se prepričajte, da jih razumete.**

	DH24PG2 / DH24PH2 / DH26PB2 / DH26PC2 / DH28PBY2 / DH28PCY2 / DH28PMY2: Vrtalno rušilno kladivo
	Da ne bi prišlo do poškodb, mora uporabnik prebrati navodila.
	Samo za države EU Električni orodje ne odlagajte med hišne odpadke! V skladu z evropsko direktivo 2012/19/EU o odpadnih električni in elektronski opremi in njeni uresničitvi v skladu z nacionalnim pravom se morajo električna orodja, ki so dosegla življenjsko dobo ločeno zbirati in okolju prijazno reciklirati.
V	Ocenjena napetost (Prepričajte se, da napetost, ki jo boste uporabili, ustreza zahtevam, navedenim na imenski plošči izdelka.)
P	Vhodna moč
$n_0$	Vrtilna frekvenca brez obremenitve
Bpm	Moč udarca pri polni obremenitvi
$\phi$ max	Premer vrtnja, maks.:
	Teža (Glede na postopek EPTA 01/2003)
	Beton
	Jeklo
	Les
	Funkciji vrtnja in zabijanja
	Funkcija samo vrtnja

	Funkcija samega zabijanja
	Stikalo za vklop
	Stikalo za izklop
	Izvlomite vtičnik iz vtičnice
	Orodje razreda II

Vstavljanje okroglega stebelnega orodja za uporabo (DH28PMY2)	9	92
Vklop in izklop in nastavev hitrosti	10	92
Zaklepanje stikala za vklop / izklop	11	92
Sproščanje stikala za vklop / izklop	12	92
Izbir pribora*2	-	93, 94

\*1 Če je težko izvleči držalo vpenjalne glave ali držalo svedra, poravnajte ročico za zamenjavo z oznako **T** in obrnite ročaj za zaklepanje.

\*2 Za podrobnejše informacije glede vsakega orodja se obrnite na pooblaščen servisni center HiKOKI.

## STANDARDNI PRIBOR

Zraven glavne enote (1 enota) paket vsebuje tudi dodatke, ki so naštetih spodaj.

- Plastični kovček ..... 1
- Stranski ročaj ..... 1
- Omejitnik za globino ..... 1
- Držalo vpenjala svedrov (samo DH28PMY2) ..... 1

Standardni pribor se lahko spremeni brez obvestila.

## UPORABA

Funkciji vrtenja in zabijanja 

- Vrtanje sidrnih lukenj
- Vrtanje lukenj v beton
- Vrtanje lukenj v ploščice

Funkcija samo vrtenja 

- Vrtanje v jeklo ali les (z neobveznim priborom)
- Privijanje maticnih vijakov in vijakov za les (z neobveznim priborom)

Funkcija samo zabijanje 

- (DH24PH2, DH26PC2, DH28PCY2, DH28PMY2)
- Občasno klesanje betona, kopanje utorov in rezanje.

## TEHNIČNI PODATKI

Specifikacije te naprave so našete v seznamu na strani 90.

### OPOMBA

Zaradi HiKOKIJEVEGA programa nenehnega raziskovanja in razvoja se specifikacije lahko spremenijo brez predhodnega obvestila.

## NAMESTITEV IN DELOVANJE

Dejanje	Slika	Stran
Vstavljanje orodij SDS-plus	1	91
Odstranjevanje orodij SDS-plus	2	91
Izbira smeri vrtenja	3	91
Izbira načina delovanja	4	91
Nastavljanje globine vrtenja	5	91
Sprememba položaja dleta	6	91
Odstranjevanje vpenjala za hitro sprostitvev (DH28PMY2)*1	7	92
Vstavljanje vpenjala za hitro sprostitvev (DH28PMY2)	8	92

## MAZANJE

Vrtalno rušilno kladivo je izdelano popolnoma neprepustno, zaradi česar je zaščiten pred prahom in pred iztekanjem olja.

Zato se lahko to vrtalno rušilno kladivo uporablja dalj časa brez mazanja. Za ohranjanje življenjske dobe zamenjajte mast takrat, ko zamenjate krtačo iz oglijka.

Nadaljnja uporaba vrtalnega kladiva z zasušeno mastjo bo povzročila, da se bo napravi skrajšala življenjska doba.

### POZOR

S tem strojem se uporablja posebna mast, zato lahko uporaba drugih masti slabo vpliva na normalno delovanje stroja. Zagotovite, da bo zamenjavo masti opravil eden izmed naših servisnih predstavnikov.

## VZDRŽEVANJE IN PREGLEDOVANJE

### 1. Pregled orodij

Ker bo uporaba topega orodja povzročila okvaro motorja in slabšo učinkovitost, zamenjajte orodja z novimi ali pa jih ponovno naostrite takoj, ko opazite obrabljenost.

### 2. Pregled montažnih vijakov

Redno pregledujte vse montažne vijake in zagotovite, da so tesno pritrjeni. V kolikor bi kateri vijak bil zrahljan ga takoj privijte. Če tega ne storite lahko pride do resne nevarnosti.

### 3. Vzdrževanje motorja

Zračniki motorja so »srce« električne naprave. Pri uporabi bodite pozorni, da se zračnik ne poškoduje in/ali zmoliži z oljem ali vodo.

### 4. Pregled ogljene ščetke

Za vašo stalno varnost in zaščito pred električnim udarom lahko ogljene ščetke na tej napravi pregleduje in zamenja LE pooblaščen HiKOKI servis.

### 5. Zamenjava napajalnega kabla

Če je potrebna menjava napajalnega kabla, lahko to stori le pooblaščen servis, da ne pride do nevarnosti poškodb.

### POZOR

Pri uporabi in vzdrževanju električnega orodja je treba upoštevati varnostne predpise in standarde, predpisane v posamezni državi.

### GARANCIJA

Garantiramo za HiKOKI električna orodja v skladu z ustavno/državno veljavnimi uredbami. Garancija ne zajema napak ali poškodb, ki nastanejo zaradi nepravilne uporabe, zlorabe ali normalne obrabe. V primeru pritožbe pošljite sestavljeno električno orodje skupaj z GARANCIJSKIM CERTIFIKATOM, ki ga najdete na koncu teh navodil za uporabo, na pooblaščen servis HiKOKI.



**Informacije o hrupu in vibracijah**

Izmerjene vrednosti so bile določene glede na EN60745 in navedene v skladu z ISO 4871.

A tipično vrednoten nivo jakosti hrupa:

- 101 dB (A) (DH24PG2, DH24PH2)
- 102 dB (A) (DH26PB2, DH26PC2)
- 101 dB (A) (DH28PBY2, DH28PCY2, DH28PMY2)

A tipično vrednoten nivo zvočnega tlaka:

- 90 dB (A) (DH24PG2, DH24PH2)
- 91 dB (A) (DH26PB2, DH26PC2)
- 90 dB (A) (DH28PBY2, DH28PCY2, DH28PMY2)

Negotovost K: 3 dB (A).

Obvezna uporaba glušnikov.

Skupna vrednost vibracij (vsota vektorja triax) je v skladu s standardom EN60745.

Kladivno vrtnanje v beton:

Vrednost emisije vibracij **a<sub>h</sub>**, **H<sub>D</sub>** =

- 14,5 m/s<sup>2</sup> (DH24PG2, DH24PH2)
- 14,3 m/s<sup>2</sup> (DH26PB2, DH26PC2)
- 11,2 m/s<sup>2</sup> (DH28PBY2, DH28PCY2, DH28PMY2)

Nezanesljivost K = 1,5 m/s<sup>2</sup>

Enakovredna vrednost klesanja:

Vrednost emisije vibracij **a<sub>h</sub>**, **CH<sub>eq</sub>** =

- 11,5 m/s<sup>2</sup> (DH24PH2)
- 11,3 m/s<sup>2</sup> (DH26PC2)
- 9,9 m/s<sup>2</sup> (DH28PCY2, DH28PMY2)

Nezanesljivost K = 1,5 m/s<sup>2</sup>

Skupna vrednost vibracij je bila merjena v skladu s standardno testno metodo in se lahko uporablja za primerjavo enega orodja z drugim.

Uporablja se lahko tudi kot prvotna ocenitev izpostavljenosti.

**OPOZORILO**

- Emisija vibracij med dejansko uporabo električnega orodja se lahko razlikuje od navedene vrednosti, glede na način uporabe orodja.
- Prepoznavajte varnostne ukrepe za zaščito uporabnika, ki temeljijo na oceni izpostavljanja v dejanskih pogojih uporabe (z upoštevanjem vseh delov obratovalnega ciklusa, kot so obdobja, ko je orodje izključeno, in ko orodje teče v prostem teku dodatno k času zagona).

**OPOMBA**

Zaradi HiKOKIJEVEGA programa nenehnega raziskovanja in razvoja se specifikacije lahko spremenijo brez predhodnega obvestila.

## VŠEOBECNÉ BEZPEČNOSTNÉ VÝSTRAHY PRE ELEKTRICKÉ NÁRADIE

### ⚠ VÝSTRAHA

Prečítajte si všetky bezpečnostné výstrahy a všetky pokyny.

Nedodržanie výstrah a pokynov môže viesť k zasiahnutiu elektrickým prúdom, požiaru a/alebo vážnemu poraneniu.

Všetky výstrahy a pokyny uschovajte pre možnú potrebu v budúcnosti.

Výraz „elektrické náradie“ uvedený vo výstrahách označuje elektrické náradie napájané zo siete (so sieťovým káblom) alebo náradie napájané akumulátorom (bez sieťového kábla).

#### 1) Bezpečnosť na pracovisku

- a) Svoje pracovisko udržiavajte čisté a dobre osvetlené.

*Neporiadok a tmavé plochy zvyšujú pravdepodobnosť úrazov.*

- b) Elektrické náradie nepoužívajte vo výbušnom prostredí, ako napríklad v prítomnosti horľavých kvapalín, plynov alebo prachu.

*Elektrické náradie vytvára iskry, ktoré môžu zapáliť prach alebo výpar.*

- c) Počas práce s elektrickým náradím by sa mali okolostojaci a deti zdržiavať mimo elektrického náradia.

*Ovodenie pozornosti môže spôsobiť neschopnosť ovládania náradia.*

#### 2) Elektrická bezpečnosť

- a) Zástrčka elektrického náradia musí vyhovovať sieťovej zásuvke.

*Zástrčku nikdy a žiadnym spôsobom neupravujte.*

*V spojení s uzemneným elektrickým náradím nepoužívajte žiadne rozbočovacie zásuvky.*

*Neupravené zástrčky a správne vyhovujúce zásuvky znížia riziko zasiahnutia elektrickým prúdom.*

- b) Zabráňte telesnému kontaktu s uzemnenými povrchmi, akými sú trubky, radiátory, sporáky a chladničky.

*Existuje zvýšené riziko zasiahnutia elektrickým prúdom v prípade, ak je vaše telo uzemnené.*

- c) Elektrické náradie nevystavujte účinkom dažďa alebo mokrého prostredia.

*Pri vniknutí vody do elektrického náradia sa zvyšuje riziko zasiahnutia elektrickým prúdom.*

- d) Kábel nepoužívajte nesprávnym spôsobom.

*Kábel nikdy nepoužívajte na prenášanie, ťahanie a náradie neodpájajte od prívodu energie ťahaním za kábel.*

*Kábel chráňte pred teplom, olejom, ostrými hranami alebo pohybujúcimi sa časťami.*

*Poškodené alebo zamotané káble zvyšujú riziko zasiahnutia elektrickým prúdom.*

- e) Pri používaní elektrického náradia vonku používajte predlžovací kábel vhodný na použitie vonku.

*Používanie kábla vhodného na používanie vonku znižuje riziko zasiahnutia elektrickým prúdom.*

- f) V prípade, ak je nevyhnutné používať elektrické náradie vo vlhkom prostredí, používajte prívod elektrického prúdu chránený prúdovým chráničom (RCD).

*Používanie RCD znižuje riziko zasiahnutia elektrickým prúdom.*

#### 3) Osobná bezpečnosť

- a) Pri používaní elektrického náradia zostaňte pozorný, sústreďte sa na vykonávanú prácu a používajte všetky zmysly.

*Elektrické náradie nepoužívajte ak ste unavený, alebo ste pod vplyvom drog, alkoholu alebo liekov.*

*Chvilka nepozornosti počas práce s elektrickým náradím môže spôsobiť vážne osobné poranenie.*

- b) Používajte osobné ochranné prostriedky. Vždy si nasadte ochranu na oči.

*Ochranné prostriedky, akými sú protiprachová maska, protišmykové bezpečnostné topánky, ochranná prilba alebo chrániče sluchu, ktoré sa používajú pre patričné podmienky, znižujú vznik osobných poranení.*

- c) Zabráňte neúmyselnému spusteniu. Pred pripojením k sieťovému zdroju a/alebo akumulátoru, uchopením alebo prenášaním náradia sa uistite, že vypínač je vo vypnutej polohe.

*Prenášanie náradia s prstom na vypínači alebo aktivovanie náradia elektrickým prúdom, keď je spínač v zapnutej polohe, privoláva úrazy.*

- d) Pred zapnutím z elektrického náradia odstráňte všetky nastavovacie kľúče alebo skrutkovače.

*Skrutkovač alebo kľúč, ktorý zostal pripojený k otáčajúcej sa časti elektrického náradia môže spôsobiť osobné poranenie.*

- e) Nepredkláňajte sa. Vždy si zachovajte správnu rovnováhu a zabezpečte správny postoj.

*Toto umožní lepšie ovládanie elektrického náradia v neočakávaných situáciách.*

- f) Vhodne sa oblečte. Pri práci nenoste voľný odev alebo šperky. Zabráňte styku vlasov, oblečenia a rukavíc s pohybujúcimi sa časťami.

*Voľné oblečenie, šperky alebo dlhé vlasy sa môžu zachytiť do pohybujúcich častí.*

- g) Ak je zariadenie vybavené na pripojenie vysávača alebo vrecka na zachytávanie prachu, pripojte ich k náradia a pri práci ich správne používajte.

*Používanie zariadení na zachytávanie prachu môže znížiť riziká spôsobené prachom.*

#### 4) Použitie a starostlivosť o elektrické náradie

- a) Elektrické náradie nepreťažujte. Na prácu používajte vždy náradie, ktoré je na ňu určené.

*Správne elektrické náradie vykoná prácu, na ktorú je určené lepšie a bezpečnejšie.*

- b) Náradie s poškodeným vypínačom, ktorý sa nedá zapnúť alebo vypnúť, nepoužívajte.

*Akékoľvek náradie, ktoré nemôže byť ovládané vypínačom je nebezpečné a musí sa opraviť.*

- c) Predtým, ako vykonáte akékoľvek úpravy, výmenu príslušenstva alebo skôr, než elektrické náradie odložíte, odpojte ho od zdroja napájania a/alebo akumulátora.

*Tieto preventívne bezpečnostné opatrenia znižujú riziko náhodného spustenia elektrického náradia.*

- d) Nečinné elektrické náradie skladujte mimo dosahu detí a nedovoľte, aby toto elektrické náradie obsluhovali osoby, ktoré nie sú oboznámené s elektrickým náradím alebo s týmto návodom.

*V rukách neškolených osôb je elektrické náradie nebezpečné.*

- e) Vykonzultujte údržbu elektrických nástrojov. Skontrolujte nesprávne centrovanie alebo zablokovanie pohyblivých častí, poškodenie častí, alebo akékoľvek iné okolnosti, ktoré by mohli ovplyvniť činnosť elektrického náradia.

*V prípade poškodenia musíte dať elektrické náradie pred ďalším použitím opraviť.*

*Mnohé nehody sú spôsobené práve nesprávne udržiavaným elektrickým náradím.*

- f) **Rezný nástroj udržiavajte ostrý a čistý.**  
Správne udržiavaný rezný nástroj s ostrými hrotmi je menej náchylný na zablokovanie a je ľahšie ovládateľný.
- g) **Elektrické náradie, príslušenstvo, brity náradia atď. používajte v súlade s týmito pokynmi a berte do úvahy pracovné podmienky a charakter vykonávanej práce.**  
Používanie elektrického náradia na iné, než určené činnosti môže viesť k vzniku nebezpečných situácií.

## 5) Servis

- a) **Servis na svojom elektrickom náradí nechajte vykonávať len kvalifikovaným personálom a pri použití jedine originálnych náhradných dielov.**  
Tým sa zabezpečí zachovanie bezpečnosti elektrického náradia.

**BEZPEČNOSTNÉ OPATRENIA**

**Zabráňte prístupu detí a nezainteresovaných osôb.**

**Keď náradie nepoužívate, mali by ste ho uložiť mimo dosahu detí a nezainteresovaných osôb.**

## BEZPEČNOSTNÉ UPOZORNENIA K PRÍKLEPOVEJ VRTAČKE

- Nasadte si chrániče sluchu**  
Prílišné vystavenie hluku môže spôsobiť stratu sluchu.
- Používajte pomocnú rukoväť (rukoväte), ak sú dodané s nástrojom.**  
Strata ovládania môže spôsobiť poranenie osôb.
- Elektrický nástroj držte za izolované povrchy na uchopenie, ak vykonávate činnosti, kedy sa môže dostať rezné príslušenstvo do kontaktu so skrytou kabeľovou alebo vlastným káblom.**  
Pri kontakte rezného príslušenstva s „nabitým“ vodičom, môže „nabiť“ odkryté kovové časti elektrického nástroja a spôsobiť úraz obsluhy elektrickým prúdom.



## ĎALŠIE BEZPEČNOSTNÉ UPOZORNENIA

- Skontrolujte, či použitý zdroj napájania vyhovuje požiadavkám na napájanie, ktoré sú uvedené na typovom štítku výrobku.
- Skontrolujte, či je vypínač v polohe OFF (VYP.). Ak pripojíte zástrčku do zásuvky, keď je vypínač v polohe ON (ZAP.), elektrické náradie začne okamžite fungovať, čo môže viesť k vážnym nehodám.
- Ak je pracovná oblasť mimo zdroja napájania, použite predlžovací kábel s dostatočnou hĺbkosťou a menovitým výkonom. Predlžovací kábel by ste mali udržiavať čo najkratší.
- Počas alebo bezprostredne po činnosti sa nedotýkajte hrotu. Hrot sa počas prevádzky veľmi zohreje, čo môže spôsobiť vážne popáleniny.
- Pred začatím drevnia, štiepania alebo vrtania do steny, podlahy alebo stropu poriadne skontrolujte, že sa vo vnútri nenachádzajú elektrické káble alebo vodiče.
- Hlavnú rukoväť a bočnú rukoväť elektrického náradia držte vždy pevne. V opačnom prípade môže viesť reakcia k nepresnej a dokonca nebezpečnej prevádzke.
- Nasadte si masku proti prachu  
Nevdychujte škodlivý prach, ktorý sa vytvára počas vrtacích alebo sekacích prác. Prach môže ohroziť vaše zdravie a zdravie okolostojacich osôb.
- Montáž náradia
  - Aby ste predišli nehodám, uistite sa, že je spínač vypnutý a zástrčka je odpojená od zásuvky.
  - Ak používate náradie ako dlátové vrtáky, vrtáky atď., uistite sa, že používate originálne diely zhotovené našou spoločnosťou.

- Vyčistite driek náradia.
  - Potiahnutím za náradie skontrolujte zablokovanie.
- Aby ste predišli nehodám, uistite sa, že pri nasadzovaní a odstraňovaní vrtákov a iných dielov je spínač vypnutý a zástrčka je odpojená od zásuvky. Hlavný spínač by sa mal vypínať aj počas prestávky a po ukončení práce.
  - Rotácia + priklep  
Len model DH28PMY2: Používanie držiaka vrtákov (štandardné príslušenstvo)  
Ak sa vrták dotkne tyče ocelevej konštrukcie, okamžite sa zastaví a vrtacie kladivo sa začne otáčať. Preto pevne uchopte bočnú rukoväť.
  - Len rotácia  
Na vrtanie do dreva alebo kovu pomocou skľučovadla a adaptéra na skľučovadlo (doplnkové príslušenstvo).  
Len model DH28PMY2: Používanie držiaka skľučovadla (štandardné príslušenstvo)
  - Použitím nadmernej sily sa práca síce urýchli, ale poškodzuje sa hrot vrtáka a navyše sa znižuje životnosť vrtáčky.
  - Pri vyťahovaní vrtáčky z vrtaného otvoru sa vrtáky môžu odlomíť. Pri vyťahovaní je dôležité použiť rázny pohyb.
  - Nevrtajte kotviace otvory alebo otvory do betónu so zariadením nastaveným len na rotačnú funkciu.
  - Nepoužívajte vrtacie kladivo nastavené na rotačnú a priklepovú funkciu, ak je použité skľučovadlo a adaptér skľučovadla. Mohlo by to výrazne skrátiť životnosť každej súčiastky zariadenia.
  - Len s priklepom  
Len model DH28PMY2: Používanie držiaka vrtákov (štandardné príslušenstvo)

**SYMBOLY****VÝSTRAHA**

**Nižšie sú zobrazené symboly, ktoré sa v prípade strojného zariadenia používajú. Pred použitím náradia sa oboznámte s významom týchto symbolov.**

	DH24PG2 / DH24PH2 / DH26PB2 / DH26PC2 / DH28PB2 / DH28PCY2 / DH28PMY2: Vrtacie kladivo
	Aby sa znížilo riziko zranenia, musí si užívateľ prečítať návod na obsluhu.
	Iba pre krajinu EÚ Elektrické náradie nelikvidujte spolu s domácim odpadom! Aby ste dodržali ustanovenia európskej smernice 2012/19/EU o odpadových elektrických a elektronických zariadeniach a jej implementáciu v zmysle národnej legislatívy, je potrebné elektrické náradie po uplynutí jeho doby životnosti separovať a doručiť na environmentálne prijateľné miesto recyklovania.
V	Menovité napätie (Skontrolujte, či použitý zdroj napájania vyhovuje požiadavkám na napájanie, ktoré sú uvedené na typovom štítku výrobku.)
P	Príkon
$n_0$	Voľnobežné otáčky
Bpm	Nárazy pri plnom zaťažení
$\phi$ max	Max. priemer vrtaného otvoru

	Hmotnosť (v súlade s postupom EPTA 01/2003)
	Betón
	Oceľ
	Drevo
	Funkcia rotácie a príklepu
	Len funkcia rotácie
	Len funkcia príklepu
	Zapnutie
	Vypnutie
	Odpojte sieťovú zástrčku z elektrickej zásuvky
	Náradie triedy II

## MONTÁŽ A OBSLUHA

Činnosť	Obrázok	Strana
Vkladanie náradia SDS-plus	1	91
Vyberanie náradia SDS-plus	2	91
Výber smeru rotácie	3	91
Výber prevádzkového režimu	4	91
Nastavenie hĺbky vrtania	5	91
Zmena polohy sekáča	6	91
Odstránenie rýchloúpinacieho skl'učovadla (DH28PMY2)*1	7	92
Vloženie rýchloúpinacieho skl'učovadla (DH28PMY2)	8	92
Upínanie valcových nástavcov (DH28PMY2)	9	92
Zapínanie, vypínanie a nastavenie rýchlosti	10	92
Uzamknutie spínača zapnutia / vypnutia	11	92
Uvoľnenie spínača zapnutia / vypnutia	12	92
Výber príslušenstva*2	-	93, 94

\*1 Ak je ťažké vytiahnuť upínaciu hlavicu na vrták alebo držiak vrtáku, vyrovnajte meniacu páčku so značkou  a otočte poistnú svorku.

\*2 Za účelom podrobných informácií týkajúcich sa každej sady náradia sa obráťte na autorizované servisné stredisko spoločnosti HiKOKI.

## ŠTANDARDNÉ PRÍSLUŠENSTVO

Okrem hlavnej jednotky (1 jednotka) obsahuje balenie nižšie uvedené príslušenstvo.

- Plastový obal ..... 1
- Bočná rukoväť ..... 1
- Hĺbkomer ..... 1
- Držiak skl'učovadla (len DH28PMY2) ..... 1

Štandardné príslušenstvo podlieha zmenám bez predchádzajúceho oznámenia.

## POUŽITIE

Funkcia rotácie a príklepu 

- Vrtanie kotviacich otvorov
- Vrtanie otvorov do betónu
- Vrtanie otvorov do obkladových krytín

Len funkcia rotácie 

- Vrtanie do ocele alebo dreva (s doplnkovým príslušenstvom)
- Uťahovanie strojových skrutiek a skrutiek do dreva (s doplnkovým príslušenstvom)

Len funkcia príklepu 

- (DH24PH2, DH26PC2, DH28PCY2, DH28PMY2)
- Sekanie do betónu s nízkym výkonom, hĺbenie zárezov a brúsenie.

## TECHNICKÉ PARAMETRE

Technické parametre tohto stroja sú uvedené v tabuľke na strane 90.

### POZNÁMKA

Vzhľadom na pokračujúci program výskumu a vývoja v spoločnosti HiKOKI si vyhradzuje právo zmien tu uvedených technických parametrov bez predchádzajúceho upozornenia.

## MAZANIE

Vrtacie kladivo má úplne vzduchotesnú konštrukciu na ochranu pred prachom a na zabránenie unikaniu maziva. Z tohto dôvodu môžete vrtacie kladivo používať dlhý čas bez mazania. Pre udržanie životnosti zariadenia vymeňte mazivo vždy pri výmene uhlíkovej kefy.

Ďalšie používanie starého maziva v zariadení môže spôsobiť zavarenie a skrátenie životnosti zariadenia.

### UPOZORNENIE

Táto vrtáčka vyžaduje špeciálne mazivo. Použitie iného maziva by mohlo poškodiť jej funkčnosť. Na výmenu maziva môžete využiť aj služby našich servisných stredísk.

## ÚDRŽBA A KONTROLA

### 1. Kontrola náradia

Keďže používanie tupého náradia môže spôsobiť poruchu motora a postupné zhoršovanie výkonu náradia, je potrebné pri spozorovaní opotrebovania náradie bezodkladne vymeniť alebo prebrúsiť.

### 2. Kontrola montážnych skrutiek

Všetky montážne skrutky pravidelne kontrolujte a uistite sa, že sú riadne dotiahnuté. Ak je ktorákoľvek skrutka uvoľnená, okamžite ju dotiahnite. Nedodržanie tohto pokynu môže viesť k vážnemu nebezpečenstvu.

### 3. Údržba motora

Vinutie motora je jasným „srdcom“ elektrického nástroja. Vykonávajte dôkladnú kontrolu vinutia, či nie je poškodené a/alebo zvlhnuté od oleja alebo vody.

**4. Kontrola uhlíkových kief**

Aby sa zaistila vaša trvalá bezpečnosť a ochrana pred zasiahnutím elektrickým prúdom môže kontrolu a výmenu tohto stroja vykonávať LEN autorizované servisné stredisko spoločnosti HiKOKI.

**5. Výmena napájacieho kábla**

Ak je potrebné vymeniť napájací kábel, musí to urobiť výrobca alebo jeho zástupca, aby sa predišlo bezpečnostnému riziku.

**UPOZORNENIE**

Pri prevádzke a údržbe elektrického náradia musia byť dodržané bezpečnostné predpisy a normy daného štátu.

**ZÁRUKA**

Garantujeme, že elektrické náradie značky HiKOKI vyhovuje zákonným/národným nariadeniam. Táto záruka sa nevzťahuje na poruchy alebo poškodenia, ktoré sú spôsobené nesprávnym používaním, zlým zaobchádzaním alebo štandardným opotrebovaním a odrením. V prípade reklamácie doručte elektrické náradie v nezrobovatom stave spolu so ZÁRUČNÝM LISTOM, ktorý nájdete na konci tohto návodu na obsluhu, do autorizovaného servisného strediska spoločnosti HiKOKI.

**VÝSTRAHA**

- Hodnota emisie vibrácií počas skutočného používania elektrického náradia sa môže odlišovať od deklarovanej celkovej hodnoty, a to na základe spôsobu, akým sa náradie používa.
- Vyznačte bezpečnostné opatrenia s cieľom chrániť obsluhu, ktoré sa zakladajú na odhade expozície v rámci skutočných podmienok používania (berúc do úvahy všetky súčasť prevádzkového cyklu, ako sú doby vypnutia náradia a doby voľnobehu náradia, ktoré sú doplnkom doby spustenia náradia).

**POZNÁMKA**

Vzhľadom na pokračujúci program výskumu a vývoja v spoločnosti HiKOKI si vyhradzuje právo zmien tu uvedených technických parametrov bez predchádzajúceho upozornenia.

**Informácie ohľadne vzduchom prenášaného hluku a vibrácií**

Namerané hodnoty boli stanovené podľa normy EN60745 a deklarované podľa ISO 4871.

Nameraná vážená úroveň hladiny akustického výkonu A:

- 101 dB (A) (DH24PG2, DH24PH2)
- 102 dB (A) (DH26PB2, DH26PC2)
- 101 dB (A) (DH28PBY2, DH28PCY2, DH28PMY2)

Nameraná vážená úroveň hladiny akustického tlaku A:

- 90 dB (A) (DH24PG2, DH24PH2)
- 91 dB (A) (DH26PB2, DH26PC2)
- 90 dB (A) (DH28PBY2, DH28PCY2, DH28PMY2)

Odchýlka K: 3 dB (A).

Používajte chrániče sluchu.

Výsledné celkové hodnoty pre vibrácie (suma pre trojosový vektor) stanovené podľa EN60745.

Príkrepové vrátenie do betónu:

- Hodnota vibračných emisií  $\mathbf{a_{h, HD}}$  =
- 14,5 m/s<sup>2</sup> (DH24PG2, DH24PH2)
  - 14,3 m/s<sup>2</sup> (DH26PB2, DH26PC2)
  - 11,2 m/s<sup>2</sup> (DH28PBY2, DH28PCY2, DH28PMY2)

Odchýlka K = 1,5 m/s<sup>2</sup>

Ekvivalentné hodnoty pre sekacie:

- Hodnota vibračných emisií  $\mathbf{a_{h, Cheq}}$  =
- 11,5 m/s<sup>2</sup> (DH24PH2)
  - 11,3 m/s<sup>2</sup> (DH26PC2)
  - 9,9 m/s<sup>2</sup> (DH28PCY2, DH28PMY2)

Odchýlka K = 1,5 m/s<sup>2</sup>

Deklarovaná hodnota vibrácií bola nameraná v súlade so štandardnou skúšobnou metódou a môže sa použiť na porovnanie jedného náradia s druhým. Môže sa taktiež použiť na predbežné posúdenie expozície.

## ОБЩИ МЕРКИ ЗА БЕЗОПАСНОСТ ПРИ ИЗПОЛЗВАНЕ НА ЕЛЕКТРИЧЕСКИ ИНСТРУМЕНТИ

### ⚠ ПРЕДУПРЕЖДЕНИЕ

Прочетете всички инструкции и предупреждения за безопасност.

Неспазването на инструкциите и предупрежденията може да доведе до електрически удар, пожар и/или сериозни наранявания.

Запазете и съхранявайте инструкциите за последващи справни и приложение.

Терминът „електрически инструмент“ се отнася до електрически инструменти, захранвани (с кабел) от мрежата или такива с батерии (безжични).

#### 1) Безопасност на работното място

**a) Поддържайте работното място подредено и добре осветено.**

Неподредените или тъмни места са предпоставка за инциденти.

**b) Не използвайте електрически инструмент във взривоопасна среда, при наличие на запалими течности, газ или прах.**

Електрическите инструменти произвеждат искри, които могат да доведат до възпламеняване.

**c) Не позволявайте достъп на странични лица и деца при работа с електрически инструменти.**

Невнимание по време на работа може да доведе до загуба на контрол върху процеса.

#### 2) Електрическа безопасност

**a) Щепселът на електрическия инструмент трябва да съответства на контакта.**

Никога не правете каквито и да било промени по щепселите.

Не използвайте преходни щепсели за включване на заземени електрически инструменти.

Щепсели, които не са модифицирани и съответстват на контактите намаляват риска от електрически удар.

**b) Избягвайте контакт с тялото при работа с електрически инструменти по заземени повърхности, като тръби, радиатори и хладилници.**

Съществува повишен риск от електрически удар, ако тялото Ви стане част от заземителния контур.

**c) Не излагайте електрическите инструменти на дъжд и влага.**

Попадането на влага в електрическите инструменти повишава риска от електрически удар.

**d) Не нарушавайте целостта на кабелите. Никога не използвайте кабела за пренасяне, дърпане или изключване на електрическия инструмент. Пазете кабелите от източници на топлина, от смазочни материали, остри ръбове и подвижни компоненти.**

Наранени или преплетени кабели повишават риска от електрически удар.

**e) Когато работите с електрически инструмент на открито, използвайте удължител, подходящ за работа на открито.**

Използвайте кабел, подходящ за външни условия, който намалява риска от електрически удар.

**f) Ако е наложително използването на електрически инструмент във влажни условия, използвайте уреди с диференциална защита (RCD) срещу утечка.** Използването на диференциална защита снижава риска от електрически удар.

#### 3) Лична безопасност

**a) Бъдете бдителни, внимавайте в действията си и използвайте разумно електрическите инструменти.**

Не използвайте електрически инструменти, когато сте изморени или под влиянието на упойващи вещества, алкохол или лекарствени средства.

Всяко невнимание при работа с електрически инструменти може да доведе до сериозни наранявания.

**b) Използвайте лични предпазни средства. Винаги носете защитни очила или маска.**

Предпазното оборудване, като противопрахова маска, предпазни обувки, които не се хлъзгат, твърда каска или предпазители за слуха, използвано при подходящи условия намалява риска от телесни повреди.

**c) Предотвръщане на случайно включване. Уверете се, че бутонът за старт на уреда е в изключено положение, преди да свържете електрическия инструмент към източник на захранване и/или батерия, както и преди да го вземете или пренасяте.**

Пренасянето на инструменти с пръст на старт бутон, или на превключвателя на захранването, носи опасност от инциденти.

**d) Отстранете всички центриращи клинове или гаечни ключове, преди да включите електрическия инструмент.**

Гаечен ключ или инструмент, забравен в ротационни компоненти на електрическия инструмент, може да доведе до нараняване.

**e) Не се пресгайте. През цялото време трябва да имате стабилна опора и да поддържате баланс на тялото.**

Това осигурява по-добър контрол върху електрическите инструменти при извънредни ситуации.

**f) Носете подходящо облекло. Не носете прекалено широки дрехи или бижута. Пазете носата, дрехите и ръкавиците си от подвижни компоненти.**

Широките дрехи, бижута и дълга коса могат да бъдат захванати от подвижните компоненти.

**g) Ако са осигурени устройства за свързване с прахоуловителни инсталации, уверете се, че са свързани и се използват правилно.**

Използването на прахоуловители и циклонни може да намали свързаните със замърсяването рискове.

#### 4) Експлоатация и поддръжка на електрически инструменти

**a) Не насиливайте електрическите инструменти. Използвайте подходящ електрически инструмент за съответните цели.**

Правилният електрически инструмент ще свърши работата по-добре и по-безопасно при показателите, за които е проектиран.

**b) Не използвайте електрическия инструмент, ако не може да бъде включен или изключен от съответния старт бутон или превключвател.**

Всеки електрически инструмент, който не може да се контролира от старт бутон, е опасен и подлежи на ремонт.

## ДОПЪЛНИТЕЛНИ ПРЕДУПРЕЖДЕНИЯ ЗА БЕЗОПАСНОСТ

- c) Изключете щепсела на инструмента от източника на захранване и/или от батерията, преди да извършвате настройки, при смяна на приставки или при съхранение.  
*Такива превантивни мерки за безопасност намаляват риска от случайно включване на електрическия инструмент.*
- d) Съхранявайте неизползваните електрически инструменти далеч от достъп на деца и не позволявайте на лица, непознати с начина на работа с инструментите, и с тези инструкции, да работят с тях.  
*Електрическите инструменти представляват опасност в ръцете на неопитни лица.*
- e) Поддържайте електрическите инструменти. Проверявайте центровката и закрепването на подвижните части, проверявайте за повредени части, които могат да се отразят на работата на електрическите инструменти. Ако установите повреди, отстранете ги преди да използвате електрическите инструменти.  
*Много злополуки се дължат на лоша поддръжка на електрическите инструменти.*
- f) Поддържайте ренещите инструменти наточени и чисти.  
*Правилно поддържаните режещи инструменти, с наточени режещи елементи, се управляват и контролират по-лесно.*
- g) Използвайте електрически инструменти, приставки и аксесоари, и т.н., съгласно тези инструкции, като вземете предвид работните условия и вида работи, които ще се извършват.  
*Използването на електрическите инструменти за задачи, различни от тези, за които са предвидени, може да доведе до опасни ситуации.*
- 5) Обслужване
- a) Обслужването на електрическите инструменти трябва да се извършва само от квалифицирани сервизни работници, при използване на оригинални резервни части.  
*Това ще гарантира безопасността при работа с електрическите инструменти.*

### ВНИМАНИЕ

Не допускате в зоната на работа деца и възрастни хора.

Когато не използвате електрическите инструменти, съхранявайте ги далеч от достъп на деца и възрастни хора.

## ИНСТРУКЦИИ ЗА БЕЗОПАСНОСТ ЗА ПЕРФОРАТОР

- Носете антифони.  
Излагането на въздействието на шум може да доведе до загуба на слуха.
- Използвайте допълнителната ръкохватка(и), ако са предоставени с уреда.  
Загуба на контрол върху уреда може да доведе до нараняване.
- Електрическият инструмент трябва да се държи за изолираните захватни повърхности, когато работите с него в случай че ренещата приставка влезе в контакт със скрито облявяване или собствения си захранващ кабел.  
Режещият аксесоар, съдържащ „зареден“ кабел, може да направи откритите метални части на електрическия инструмент „заредени“ и да причини електрически удар на използващия.

- Уверете се, че източникът на напрежение, който ще използвате, отговаря на изискванията по спецификация, посочени върху инвентарната табелка.
- Уверете се, че превключвателят на захранването е в положение OFF.  
Ако бъде включен щепсела към контакта, уредът ще започне да работи веднага, при бутон в позиция ВЪЛ., което може да доведе до сериозни инциденти.
- Когато работната площадна е далеч от източник на захранване, използвайте удължител с достатъчна дебелина и номинална мощност. Удължителният кабел трябва да бъде възможно най-къс.
- Не докосвайте приставката по време или непосредствено след работа. Приставката се нагорещява по време на работа и може да причини сериозни изгаряния.
- Преди да започнете дейности по разбиване, разтрошаване или пробиване в стена, под или таван, уверете се, че в съответните зони не минават електрически проводници или скрити кабелни трасета.
- Винаги дръжте здраво дръжката на корпуса и страничната ръкохватка на електрическия инструмент. В противен случай противодействието може да доведе до неправилна опасна работа.
- Носете противопопрахова маска.  
Не вдъшвайте вредния прах, който се образува при пробиване или къртене. Прахът може да застраши вашето здраве, както и на околните.
- Монтиране на инструмента
  - За да предотвратите инциденти, изключвайте прекъсвача и щепсела от контакта.
  - Когато използвате инструменти като шила, свредла и други, уверете се, че използвате оригинални части, проектирани от нашата фирма.
  - Почистете опашката на инструмента.
  - Поддържнете инструмента, за да проверите захващането.
- За да предотвратите инциденти, когато поставяте или махате свредла или други части, се уверете, че сте изключили прекъсвача и щепсела от контакта.  
Прекъсвачът на захранването трябва също да бъде изключен при почивка и след приключване на работата.
- Ротация и перфориране  
Само за DH28PMY2: Използване на държач за свредла (стандартни аксесоари)  
Когато свредлото се допре до строителен стоманен лост, то ще спре веднага, а перфаторът ще реагира с ротация. Затова затегнете плътно страничната ръкохватка.
- Само ротация  
За пробиване на дървен или метален материал с патронник за свредла и адаптер за патронник (допълнителни аксесоари).  
Само за DH28PMY2: Използване на патронник за свредла (стандартни аксесоари)
  - Прилагането на по-голяма сила от необходимото ще ускори работата, но ще повреди върха на свредлото и ще намали експлоатационния живот на перфатора.
  - Свредлата могат да се счупят при изваждане на перфатора от пробитата дупка. Важно е при изтегляне да се използва движение на бутане.
  - Не опитвайте да пробивате анкерни отвори или отвори в бетон, когато уредът е в режим само на ротация.

# Български

- Не опитвайте да използвате перфоратора в режим на ротация и удар, когато са поставени патронник за свердела и адаптер за патронника. Това сериозно ще намали експлоатационния живот на всеки компонент на уреда.
- 12. Само перфориране, Само за DH28PMY2: Използване на държач за свердела (стандартни аксесоари)

## СТАНДАРТНИ АКСЕСОАРИ

**В допълнение към основното устройство (1 устройство), комплектът съдържа и аксесоарите, изброени по-долу.**













- Пластмасова кутия ..... 1
- Странична ръкохватка ..... 1
- Дълбокомер ..... 1
- Държач на патронник за свердела (само за DH28PMY2) ..... 1

Стандартните приставки и аксесоари подлежат на промяна без уведомление.

## СИМВОЛИ

### ПРЕДУПРЕЖДЕНИЕ

Използвайте са следните символи. Уверете се, че разбирате значението им преди употреба.

	DH24PG2 / DH24PH2 / DH26PB2 / DH26PC2 / DH28PBV2 / DH28PCY2 / DH28PMY2: Перфоратор
	За да намали риска от наранявания, потребителят трябва да прочете ръководството за работа.
	Само за страни от ЕС Не изхвърляйте електрически уреди заедно с битовите отпадъци! Във връзка с разпоредбите на Европейска Директива 2012/19/ЕС за електрическите и електронни уреди и нейното приложение съгласно националните законодателства, електрически уреди, които излизат от употреба трябва да се събират отделно и предават в специализирани пунктове за рециклиране.
V	Номинално напрежение (Уверете се, че източникът на захранване съответства на изискванията за захранване, посочени на фабричната табела.)
P	Мощност
n <sub>0</sub>	Скорост на празен ход
V <sub>рт</sub>	Коефициент на ударна сила при пълно натоварване
φ <sub>max</sub>	Диаметър на отвора, макс.
	Тегло (Съгласно ЕРТА-процедура 01/2003)
	Бетон
	Стомана
	Дърво
	Функция за ротация и перфориране
	Функция само за ротация
	Функция само за перфориране
I	Включване
O	Изключване
	Изключете захранващия кабел от електрическия контакт
	Инструмент клас II

## ПРИЛОЖЕНИЯ

Функция за ротация и перфориране 

- Пробиване на анкерни отвори
  - Пробиване на отвори в бетон
  - Пробиване на отвори в плочки
- Функция само за ротация 
- Пробиване в стомана или дърво (с допълнителни аксесоари)
  - Завиване на винтове за метал, дърво (с допълнителни аксесоари)

Функция само за перфориране 

- Леко къртене на бетон, правене на канали и кантиране.

## СПЕЦИФИКАЦИИ

Спецификациите на уреда са дадени в Таблицата на стр. 90.

### ЗАБЕЛЕЖКА

Благодарение на непрекъснатата програма за научноизследователска и развойна дейност на HiKOKI, спецификациите, посочени тук, подлежат на промяна без предизвестие.

## МОНТАЖ И ЕКСПЛОАТАЦИЯ

Действие	Фигура	Страница
Поставяне на инструменти SDS-plus	1	91
Сваляне на инструменти SDS-plus	2	91
Избиране на посоката на въртене	3	91
Избиране на режим на работа	4	91
Регулиране на дълбочината на пробиване	5	91
Смяна на позицията на длетото	6	91
Сваляне на патронника с бързо освобождаване (DH28PMY2)*1	7	92
Поставяне на патронника с бързо освобождаване (DH28PMY2)	8	92
Поставяне на приложни инструменти с кръгла опашка (DH28PMY2)	9	92
Включване и изключване, и задаване на скоростта	10	92
Заклучване на прекъсвача Вкл. / Изкл.	11	92
Освобождаване на прекъсвача Вкл. / Изкл.	12	92
Избор на приставки и аксесоари*2	-	93, 94



- \*1 Ако се затрудните при изваждането на държача на патронника за свредла или държача за свредла, сложете режимния превключвател на позиция **T** и завъртете фиксатора.
- \*2 За подробна информация за всеки инструмент се свържете с оторизиран сервизен център на HiKOKI.

## СМАЗВАНЕ

Този перфоратор е с напълно херметизиран корпус срещу навлизане на прах и теч на смазка. Затова перфораторът може да се използва продължително време без смазване. Сменяйте греста при всяка смяна на карбоновата четка, за да поддържате експлоатационния живот. По-нататъшно използване на перфоратора със стара грес ще предизвика спиране на уреда и намаляване на експлоатационния живот.

## ВНИМАНИЕ

За този уред се използва специална грес и затова нормалната му работа може да бъде повлияна отрицателно при използване на друга грес. Позволете на някой от нашите агенти да се занимае със смяната на греста.

## ПОДДРЪЖКА И ИНСПЕКЦИЯ

### 1. Инспекция на инструментите

Тъй като използването на затъпен инструмент ще предизвика неизправности в двигателя и намаляване на ефективността, сменяйте инструмента с нов или го заточвайте отново, веднага щом забележите износване.

### 2. Инспекция на монтажните винтове

Редовно инспектирайте всички фиксиращи винтове и се уверете, че са добре затегнати. Ако установите разхлабен винт, незабавно го затегнете. Неспазването на горното крие рискове от сериозни злополуки.

### 3. Поддръжка на мотора

Намотките на мотора са „сърцето“ на уреда. Упражнявайте особено внимание към намотките, тъй като могат да се повредят от попадане на влага и/или масло по тях.

### 4. Инспекция на карбоновите четки

За да се гарантира постоянна безопасност и защита от токов удар, карбоновите четки на този инструмент трябва да се инспектират и подменят САМО от оторизиран сервизен център на HiKOKI.

### 5. Смяна на захранващ кабел

Ако се налага смяна на захранващия кабел, това може да се извърши от производителя или негов представител, за да се гарантира безопасността.

## ВНИМАНИЕ

При използването и поддръжката на електрически инструменти трябва да се спазват правилата и стандартите за безопасност на всяка страна.

## ГАРАНЦИЯ

Предоставяме гаранция за Електрически Инструменти HiKOKI съгласно специфичните местени законодателства на съответните държави. Настоящата гаранция не покрива дефекти или повреди, причинени от неправилно или небрежно използване, както и такива, които се дължат на обичайно износване на компонентите. В случай на рекламация, моля, изпратете Електрическият Инструмент, в неразглобен вид, с ГАРАНЦИОННАТА КАРТА, продоволствена в края на инструкциите, на оторизиран сервизен център на HiKOKI.

**Информация за шумово замърсяване и вибрации**  
Измерените стойности отговарят на изискванията на EN60745 и съответстват на ISO 4871.

Измерено А-претеглено шумово ниво:  
101 dB (A) (DH24PG2, DH24PH2)  
102 dB (A) (DH26PB2, DH26PC2)  
101 dB (A) (DH28PBY2, DH28PCY2, DH28PMY2)

Измерено ниво на звуково налягане в dB:  
90 dB (A) (DH24PG2, DH24PH2)  
91 dB (A) (DH26PB2, DH26PC2)  
90 dB (A) (DH28PBY2, DH28PCY2, DH28PMY2)  
Неточност K: 3 dB (A).

Носете антифони.

Общи стойности на вибрации (векторна сума) определени съгласно EN60745.

Ударно пробиване в бетон:

Емисионна стойност на вибрациите **a<sub>h</sub>**, **hD** =  
14,5 м/сек<sup>2</sup> (DH24PG2, DH24PH2)  
14,3 м/сек<sup>2</sup> (DH26PB2, DH26PC2)  
11,2 м/сек<sup>2</sup> (DH28PBY2, DH28PCY2, DH28PMY2)  
Неточност K = 1,5 м/сек<sup>2</sup>

Еквивалентна стойност при къртене:

Емисионна стойност на вибрациите **a<sub>h</sub>**, **CH<sub>eq</sub>** =  
11,5 м/сек<sup>2</sup> (DH24PH2)  
11,3 м/сек<sup>2</sup> (DH26PC2)  
9,9 м/сек<sup>2</sup> (DH28PCY2, DH28PMY2)  
Неточност K = 1,5 м/сек<sup>2</sup>

Декларираните общи стойности на вибрации са измерени съгласно стандартните методи на изпитване и могат да бъдат използвани за сравнение между различните инструменти.

Освен това стойностите могат да се използват за предварителна оценка.

## ПРЕДУПРЕЖДЕНИЕ

○ Вибрационните емисии при използване на инструмента могат да се различават от посочените общи стойности, в зависимост от начина на използване на инструмента.

○ Идентифициране на мерките за безопасност за оператора, въз основа оценка на въздействието при действителни условия на използване (като се вземат предвид всички елементи от работния цикъл, като периоди на включване и изключване, както и работа на празни обороти непосредствено преди и след момента на използване).

## ЗАБЕЛЕЖКА

Благодарение на непрекъснатата програма за научноизследователска и развойна дейност на HiKOKI, спецификациите, посочени тук, подлежат на промяна без предизвестие.

## OPŠTA BEZBEDNOSNA UPOZORENJA ZA ELEKTRIČNI ALAT

### ⚠ UPOZORENJE

Pročitajte sva bezbednosna upozorenja i sva uputstva. Propust da se slede upozorenja i uputstva može da izazove strujni udar, požar i/ili teške povrede.

Sačuvajte sva upozorenja i uputstva za buduću upotrebu.

Izraz „električni alat“ u ovim upozorenjima odnosi se na električni alat napajan iz mreže (pomoću kabla) ili na alat napajan iz baterije (bez kabla).

#### 1) Bezbednost radnog područja

- Radno područje održavajte čistim i dobro osvetljenim.**  
Zbog zakrčenog ili mračnog prostora mogu se dogoditi nesreće.
- Električnim alatom nemojte da rukujete u eksplozivnoj atmosferi, na primer u prisustvu zapaljivih tečnosti, gasova ili prašine.**  
Električni alati stvaraju varnice koje mogu da zapale prašinu ili isparenja.
- Decu i posmatrače držite podalje dok rukujete električnim alatom.**  
Zbog ometanja možete da izgubite kontrolu nad njim.

#### 2) Električna bezbednost

- Utičaci električnog alata moraju da odgovaraju utičnici.**  
Nikada ni na koji način nemojte da prepravljate utikač.  
Nemojte da koristite nikakve adaptere za utikače dok rukujete uzemljenim električnim alatom.  
Utičaci koji nisu prepravljani i odgovarajuće utičnice smanjuće opasnost od strujnog udara.
- Izbegavajte kontakt sa uzemljenim površinama kao što su cevi, radiatorji, šporeti ili frižideri.**  
Opasnost od strujnog udara se povećava ako vam je telo uzemljeno.
- Električni alat nemojte da ostavljate na kiši ili izloženoj vlazi.**  
Voda koja prođe u električni alat povećava opasnost od strujnog udara.
- Nemojte da zloupotrebljavate kabl. Kabl nikada nemojte da koristite da biste nosili, vukli ili isključivali iz struje električni alat.**  
Kabl držite podalje od toplote, ulja, oštih ivica ili pokretnih delova.  
Oštećeni ili upetljani kablovi povećavaju opasnost od strujnog udara.
- Kada električni alat koristite napolju, koristite produžni kabl koji je predviđen za spoljnu upotrebu.**  
Korišćenjem kabla koji je predviđen za spoljnu upotrebu smanjuje se opasnost od strujnog udara.
- Ako nije moguće izbeći upotrebu električnog alata na vlažnom mestu, koristite napajanje zaštićeno zaštitnom strujnom sklopkom (RCD).**  
Korišćenjem RCD-a smanjuje se opasnost od strujnog udara.

#### 3) Lična bezbednost

- Kada rukujete električnim alatom budite na oprezu, pazite šta radite i koristite zdrav razum.**  
Nemojte da koristite električni alat kada ste umorni ili ako ste pod uticajem droge, alkohola ili lekova.  
Trenutak nepažnje tokom upotrebe električnog alata može dovesti do teške povrede.

- Koristite ličnu zaštitnu opremu. Uvek nosite zaštitu za oči.**

Zaštitna oprema kao što je maska za prašinu, neklizajuća radna obuća, šlem i zaštita za sluh, koja se koristi u odgovarajućim uslovima, smanjuje opasnost od povredjenja.

- Onemogućite slučajno uključivanje. Pre priključivanja na izvor napajanja i/ili baterije, uzimanja ili prenošenja alata, proverite da li se prekidač nalazi u položaju isključeno.**  
Prenošenje električnog alata sa prstom na prekidaču ili uključivanje napajanja alata dok je prekidač u položaju uključeno može dovesti do nesreće.
- Pre uključivanja električnog alata uklonite ključ za podešavanje.**  
Ključ koji je ostao pričvršćen na rotacionom delu električnog alata može da nanese povrede.
- Nemojte se istezati. Sve vreme održavajte dobar oslonac i ravnotežu.**  
Zahvaljujući tome imaćete bolju kontrolu nad električnim alatom u neočekivanim situacijama.
- Nosite odgovarajuću odeću. Nemojte da nosite široku odeću ili nakit. Kosu, odeću i rukavice držite podalje od pokretnih delova.**  
Pokretni delovi mogu da zahvate široku odeću, nakit ili dugu kosu.
- Ako uređaj ima priključak za posudu za izvlačenje i prikupljanje prašine, postarajte se da ona bude ispravno priključena i korišćena.**  
Upotrebom posude za prikupljanje prašine mogu da se smanje opasnosti povezane sa prašinom.

#### 4) Upotreba i održavanje električnog alata

- Nemojte koristiti električni alat na silu. Koristite električni alat koji odgovara poslu koji želite obaviti.**  
Odgovarajućim električnim alatom posao ćete obaviti bolje i bezbednije pri brzini za koju je predviđen.
- Nemojte da koristite električni alat ako ne možete da ga uključite i isključite prekidačem.**  
Svaki električni alat kojim ne možete da se upravlja prekidačem predstavlja opasnost i mora biti popravljen.
- Izvučite utikač iz izvora napajanja i/ili uklonite bateriju iz električnog alata pre vršenja bilo kakvih podešavanja, menjanja pribora ili odlaganja električnog alata.**  
Ove preventivne mere bezbednosti smanjuju opasnost od slučajnog uključivanja električnog alata.
- Nekorišćeni električni alat odložite van domašaja dece i nemojte dozvoliti da ga koriste osobe koje nisu upoznate s njim ili ovim uputstvima.**  
Električni alat je opasan u rukama osoba koje ne znaju kako se on koristi.
- Održavajte električni alat. Proverite da li su pokretni delovi dobro namešteni i pričvršćeni, da li ima delova koji su polomljeni ili postoji neko stanje koje može uticati na rad električnog alata.**  
Ako je oštećen, električni alat treba popraviti pre upotrebe.  
Mnoge nezgode su izazvane električnim alatom koji nije dobro održavan.
- Alate za sečenje održavajte oštrim i čistim.**  
Manja je verovatnoća da će se zaglaviti ispravno održavani alat za sečenje sa naoštrenim oštricama i takav alat je lakše kontrolisati.
- Električni alat, pribor, rezne pločice itd. koristite u skladu sa ovim uputstvima, uzimajući u obzir uslove rada i posao koji treba obaviti.**  
Korišćenje električnog alata za namene za koje nije predviđen može prouzrokovati opasne situacije.

## 5) Servisiranje

- a) Servisiranje vašeg električnog alata prepustite stručnom serviseru koji će koristiti isključivo identične rezervne delove.

*Time će se očuvati bezbednost električnog alata.*

## MERE PREDOSTROŽNOSTI

## Decu i nemoćne osobe držite podalje.

Kada se ne koristi, alat treba držati van domašaja dece i nemoćnih osoba.

## BEZBEDNOSNA UPOZORENJA ZA ROTACIONI ČEKIĆ

## 1. Nosite zaštitu za uši

Izloženost buci može izazvati gubitak sluha.

## 2. Koristite pomoćnu(e) ručku(e), ako su isporučene uz alat.

Gubitak kontrole može da izazove povređivanje.

## 3. Držite električni alat za izolovane rukohvate, kada tokom izvođenja radova pribor za sečenje može doći u kontakt sa skrivenim žicama ili sopstvenim kablom.

Pribor za sečenje koji dođe u kontakt sa žicom pod naponom može da prenese napon do nepokrivenih metalnih delova električnog alata zbog čega rukovalac može da doživi strujni udar.

## DODATNA BEZBEDNOSNA UPOZORENJA

- Proverite da li izvor energije koji će biti korišćen odgovara zahtevima koji su navedeni na natpisnoj pločici proizvoda.
- Proverite da li se prekidač nalazi u položaju OFF. Ako se utikač stavi u utičnicu dok je prekidač za uključivanje u položaju ON, električni alat će odmah započeti s radom što može da izazove ozbiljnu nesreću.
- Ako je područje rada udaljeno od izvora napajanja, koristite produžni kabl odgovarajuće debljine i kapaciteta. Produžni kabl treba da bude što kraći.
- Ne dodirujte burgiju u toku ili odmah nakon rukovanja. Burgija postaje topla u toku rukovanja i može da izazove ozbiljne opekotine.
- Pre nego što počnete da lomite, odvaljete ili bušite zid, pod ili plafon, u potpunosti se uverite da stavke kao što su električni kablovi ili cevi nisu zakopane unutar zidova.
- Uvek čvrsto držite ručku tela i bočnu ručku električnog alata. U protivnom, povratna sila može da dovede do nepreciznog i čak opasnog rada.
- Nosite masku protiv prašine  
Ne udišite opasnu prašinu koja nastaje usled operacije bušenja ili štemovanja. Prašina može da ugrozi vaše zdravlje i zdravlje posmatrača.
- Montiranje alata
  - Da biste sprečili nezgode, stavite prekidač u isključeni položaj i izvucite utikač iz utičnice.
  - Kada koristite alate kao što su zaobljeni vijci, burgije za bušenje, itd., postarajte se da koristite prave delove dizajnirane od strane naše kompanije.
  - Očistite osovinski deo alata.
  - Proverite kačenje tako što ćete povući alat.
- Da biste sprečili nezgode, stavite prekidač u položaj isključeno i izvucite utikač iz utičnice kada su burgije za bušenje i drugi razni delovi instalirani ili uklonjeni. Prekidač za napajanje treba takođe da bude isključen u toku pauze u poslu ili nakon posla.
- Rotacija + čekićanje  
DH28PMY2 samo: Korišćenje držača burgije za bušenje (standardni dodaci)

Kada burgija za bušenje dodirne gvozdenu šipku konstrukcije, burgija će odmah prestati da radi a rotacioni čekić će početi da se okreće. Zato jako stegnite bočnu ručku.

## 11. Samo rotacija

Za bušenje drveta ili metalnog materijala koristeći steznu glavu i adapter za glavu (opciono dodaci).







DH28PMY2 samo: Korišćenje držača stezne glave (standardni dodaci)







- Primena sile u većoj meri nego što je potrebno neće ubrzati rad, već će loše uticati na vrh iverice burgije za bušenje i dodatno smanjiti životni vek rotacionog čekića.
  - Burgije za bušenje mogu da otpadnu dok se rotacioni čekić uklanja iz izbušene rupe. Za povlačenje, važno je upotrebiti kretanje nalik guranju.
  - Ne pokušavajte da bušite toplive ili rupe u betonu sa mašinom podesenom na funkciju samo rotacije.
  - Ne pokušavajte da koristite rotacioni čekić u funkciji rotacije i udaranja sa prikačenom steznom glavom i adapterom glave. Ovo bi ozbiljno skratilo životni vek svake komponente mašine.
12. Samo čekićanje  
DH28PMY2: Korišćenje držača burgije za bušenje (standardni dodaci)

## OZNAKE

## UPOZORENJE

Ovde su prikazane oznake koje se koriste na mašini. Postarajte se da razumete njihovo značenje pre upotrebe.

	DH24PG2 / DH24PH2 / DH26PB2 / DH26PC2 / DH28PBY2 / DH28PCY2 / DH28PMY2: Rotacioni čekić
	Da bi se smanjio rizik od povreda, korisnik mora da pročita korisničko uputstvo.
	Samo za zemlje EU Nemojte odlagati električni alat zajedno sa smećem iz domaćinstva! Na osnovu Evropske direktive 2012/19/EU o dotrajaloj električnoj i elektronskoj opremi, kao i njene primene u skladu s državnim propisima, električni alat koji je došao do kraja svog radnog veka mora se prikupiti zasebno i odneti u postrojenje za reciklažu koje ispunjava ekološke zahteve.
V	Nominalni napon (Proverite da li izvor energije koji će biti korišćen ispunjava zahteve koji su navedeni na natpisnoj pločici proizvoda.)
P	Ulazna snaga
$n_0$	Brzina bez opterećenja
Bpm	Učestalost udaranja pri punom opterećenju
$\phi$ max	Prečnik bušenja, maks.
	Težina (U skladu sa EPTA-procedurom 01/2003)
	Beton
	Čelik
	Drvo

	Funkcija rotacije i čekićanja
	Funkcija samo rotacije
	Funkcija samo čekićanja
	Uključiti
	Isključiti
	Izvučite utikače iz električne utičnice
	Alat klase II

Uklanjanje glave za brzo otpuštanje (DH28PMY2)*1	7	92
Ubacivanje glave za brzo otpuštanje (DH28PMY2)	8	92
Ubacivanje dodatnih alatki sa okruglom osovinom (strukom) (DH28PMY2)	9	92
Uključivanje i isključivanje i podešavanje brzine	10	92
Otključavanje i zaključavanje prekidača za uključivanje / isključivanje	11	92
Otpuštanje prekidača za uključivanje / isključivanje	12	92
Odabir pribora*2	-	93, 94

\*1 Ako je teško da se izvuče držač glave sa burgijom ili držač burgije, poravnajte polugu za podešavanje sa oznakom  i okrenite bravicu držača.

\*2 Za detaljne informacije u vezi svakog alata, kontaktirajte HiKOKI ovlašćeni servisni centar.

## STANDARDNI PRIBOR

Pored glavne jedinice (1 jedinica), u pakovanju se nalazi i dole navedeni pribor.

- Plastična kutija ..... 1
- Bočna ručka ..... 1
- Opseg dubine ..... 1
- Držač stezne glave (DH28PMY2 samo) ..... 1

Standardni pribor je podložan izmenama bez prethodnog obaveštenja.

## PRIMENE

Funkcija rotacije i čekićanja 

- Bušenje tipli
- Bušenje rupa u betonu
- Bušenje rupa u pločici

Funkcija samo rotacije 

- Bušenje u čeliku ili drvetu (sa opcionim dodacima)
- Zatezanje mašinskih šrafova, drvenih šrafova (sa opcionim dodacima)

Funkcija samo za čekićanje 

- (DH24PH2, DH26PC2, DH28PCY2, DH28PMY2)
- Lako štemovanje betona, žlebljenje i ivičenje.

## SPECIFIKACIJE

Specifikacije za ovu mašinu nalaze se u Tabeli na strani 90.

### NAPOMENA

Zbog neprekidnog programa istraživanja i razvoja kompanije HiKOKI, ovdje navedene specifikacije su podložne izmenama bez prethodnog obaveštenja.

## MONTAŽA I UPOTREBA

Postupak	Broj	Strana
Ubacivanje SDS-plus alata	1	91
Uklanjanje SDS-plus alata	2	91
Izbor smera rotacije	3	91
Izbor režima rukovanja	4	91
Podešavanje dubine bušenja	5	91
Promena pozicije štemovanja	6	91

## PODMAZIVANJE

Ovaj rotacioni čekić je konstruisan sa punom vazdušnom otpornošću kako bi se zaštitio od prašine i sprečio curenje lubrikanta.

Zato, ovaj rotacioni čekić može da se koristi bez lubrikacije tokom dužih vremenskih perioda. Zamenite mast kad god promenite ugljene četkice da biste održavali životni vek mašine.

Dalje korišćenje rotacionog čekića sa mašću za lokot će izazvati da mašina zapne što će smanjiti njen životni vek.

### OPREZ

Specijalna mast se koristi sa ovom mašinom, dakle, na normalan učinak mašine može loše da utiče korišćenje druge masti. Postarajte se da jedan od naših agenata usluge preuzme zamenu masti.

## ODRŽAVANJE I PROVERA

### 1. Provera alata

Pošto će korišćenje tupog alata izazvati grešku u radu motora i smanjenu efikasnost, zamenite alat sa novim ili ga naoštrite čim se primeti da je otupeo.

### 2. Provera montažnih zavrtnjeva

Redovno proveravajte sve montažne zavrtnje i postarajte se da budu dobro zategnuti. Ako bilo koji od ovih zavrtnjeva popusti, odmah ga pritegnite. Propust da to uradite može da izazove ozbiljnu opasnost.

### 3. Održavanje motora

Namotaji motora su samo „srce“ električnog alata. Poklanjajte odgovarajuću pažnju da se namotaji ne bi oštetili i/ili pokvasili uljem ili vodom.

### 4. Provera grafitnih četkica

Radi neprekidne sigurnosti i zaštite od strujnog udara, proveru i zamenu grafitnih četkica na ovoj mašini treba da vrši ISKLJUČIVO HiKOKI ovlašćeni servisni centar.

### 5. Zamenjena kabl za dovod

Ako treba zameniti naponski kabl, to treba da izvrši proizvođač ili njegov zastupnik kako bi se izbegle opasnosti.

### OPREZ

Pri rukovanju i održavanju električnog alata, propisi o bezbednosti i standardi propisani u svakoj zemlji moraju da se poštuju.

---

**GARANCIJA**

Garantujemo da HiKOKI električni alati ispunjavaju zakonske/državne propise. Ova garancija se ne odnosi na kvarove ili oštećenja prouzrokovana pogrešnom upotrebom, zloupotrebom ili normalnim trošenjem i habanjem. U slučaju žalbe, molimo vas da nerastavljeni električni alat sa GARANTNIM SERTIFIKATOM, koji se nalazi na kraju uputstva za upotrebu, pošaljete ovlašćenom servisu kompanije HiKOKI.

---



---

**Informacije o buci i vibracijama u vazduhu**

Izmerene vrednosti su utvrđene na osnovu EN60745 i objavljene u skladu sa ISO 4871.

Izmereni A-ponderisani nivo jačine zvuka:

101 dB (A) (DH24PG2, DH24PH2)

102 dB (A) (DH26PB2, DH26PC2)

101 dB (A) (DH28PBY2, DH28PCY2, DH28PMY2)

Izmereni A-ponderisani nivo zvučnog pritiska:

90 dB (A) (DH24PG2, DH24PH2)

91 dB (A) (DH26PB2, DH26PC2)

90 dB (A) (DH28PBY2, DH28PCY2, DH28PMY2)

Neodređenost K: 3 dB (A).

Nosite zaštitu za sluh.

Ukupne vrednosti vibracija (troosni vektorski zbir) utvrđene na osnovu EN60745.

Bušenje čekićem u beton:

Vrednost emisije vibracija  $a_{h, HD} =$

14,5 m/s<sup>2</sup> (DH24PG2, DH24PH2)

14,3 m/s<sup>2</sup> (DH26PB2, DH26PC2)

11,2 m/s<sup>2</sup> (DH28PBY2, DH28PCY2, DH28PMY2)

Odstupanje K = 1,5 m/s<sup>2</sup>

Ekvivalentna vrednost štemovanja:

Vrednost emisije vibracija  $a_{h, Cheq} =$

11,5 m/s<sup>2</sup> (DH24PH2)

11,3 m/s<sup>2</sup> (DH26PC2)

9,9 m/s<sup>2</sup> (DH28PCY2, DH28PMY2)

Odstupanje K = 1,5 m/s<sup>2</sup>

---

Deklarisana ukupna vrednost vibracija izmerena je na osnovu standardne metode testiranja i može se koristiti za upoređivanje jednog alata s drugim.

Takođe se može koristiti u preliminarnoj proceni izloženosti.

**UPOZORENJE**

- Emisija vibracija tokom upotrebe električnog alata može da se razlikuje od deklarisanе ukupne vrednosti u zavisnosti od načina na koji se alat koristi.
  - Odredite mere bezbednosti za zaštitu rukovaoca i to na osnovu procene izloženosti stvarnim uslovima korišćenja (uzimajući u obzir sve faze radnog ciklusa kao što su vreme kada će alat biti isključen, vreme rada u praznom hodu i vreme uključivanja).
- 

**NAPOMENA**

Zbog neprekidnog programa istraživanja i razvoja kompanije HiKOKI, ovde navedene specifikacije su podložne izmenama bez prethodnog obaveštenja.

---

## OPĆENITA SIGURNOSNA UPOZORENJA ZA ELEKTRIČNE ALATE

### ⚠ UPOZORENJE

Pročitajte sva sigurnosna upozorenja i sve upute.

Nepoštivanje upozorenja i uputa može uzrokovati strujni udar, požar i/ili teške ozljede.

Sačuvajte sva upozorenja i upute za ubuduće.

Izraz "električni alat" u upozorenjima odnosi se na vaš električni alat priključen na mrežu (žični) ili na električni alat koji radi na baterije (bežični).

#### 1) Sigurnost radnog mjesta

- Radno mjesto održavajte čistim i dobro osvijetljenim.**  
*Nered ili neosvijetljeno radno mjesto uzrokuju nesreće.*
- Električni alat ne koristite u eksplozivnim okruženjima kao što su prisutnost zapaljivih tekućina, plinova ili prašine.**  
*Električni alati proizvodi iskre koje mogu zapaliti prašinu ili pare.*
- Djecu i ostale osobe držite podalje tijekom korištenja električnog alata.**  
*Nepažnja može uzrokovati gubitak kontrole.*

#### 2) Električna sigurnost

- Utikači električnog alata moraju odgovarati utičnicama na koje se priključuju.**  
Ni na koji način nemojte mijenjati električni utikač.  
**Ne koristite adapterske utikače s uzemljenim električnim alatom.**  
*Neizmijenjeni utikači i odgovarajuće utičnice smanjuju opasnost od strujnog udara.*
- Izbjegavajte dodir tijela s uzemljenim površinama kao što su cijevi, radijatori i hladnjaci.**  
*Postoji povećana opasnost od strujnog udara ako je vaše tijelo uzemljeno.*
- Električni alat ne izlažite kiši i vlazi.**  
*Ulazak vode u električni alat povećava rizik od strujnog udara.*
- Ne zlorabite kabel.** Nikada ne koristite kabel za nošenje, povlačenje ili izvlačenje utikača iz utičnice.  
**Držite kabel podalje od izvora topline, ulja, oštih rubova ili pomičnih dijelova.**  
*Oštećen ili zapetljan kabel povećava opasnost od strujnog udara.*
- Kada električni alat koristite na otvorenom, koristite samo produžni kabel odobren za uporabu na otvorenom.**  
*Uporaba kabela prikladnog za uporabu na otvorenom smanjuje opasnost od strujnog udara.*
- Ako je neizbježno korištenje električnog alata na vlažnom mjestu, koristite zaštitne strujne sklopke (FID sklopke).**  
*Uporaba FID sklopke smanjuje rizik od strujnog udara.*

#### 3) Osobna sigurnost

- Budite na oprezu, paziti što radite i koristiti zdrav razum prilikom korištenja električnog alata.**  
**Električni alat ne koristite ako ste umorni ili pod utjecajem droga, alkohola ili lijekova.**  
*Trenutak nepažnje prilikom uporabe električnog alata može uzrokovati ozbiljne ozljede.*
- Koristiti osobnu zaštitnu opremu. Uvijek nosite zaštitne naočale.**

*Zaštitna oprema, kao što su maske za prašinu, zaštitne cipele otporne na klizanje, kacige ili zaštita sluha, ako se koriste u odgovarajućim uvjetima smanjuju opasnost od nezgoda.*

- Spriječite nehotično pokretanje.** Provjerite je li prekidač u isključenom položaju prije spajanja na izvor napajanja i/ili baterije, prije nego uhvatite alat ili prije nošenja alata.  
*Nošenje električnih alata s prstom na prekidaču ili priključenih električnih alata čiji prekidač je uključen uzrokuje nesreće.*
- Uklonite sav alat za podešavanje ili ključeve prije nego što uređaj uključite.**  
*Alat ili ključ koji se nalazi u rotirajućem dijelu alata može uzrokovati ozljede.*
- Ne istezite se kako biste dosegli radno mjesto.** Održavajte odgovarajuće uporište i ravnotežu u svim vremenima.  
*To omogućuje bolju kontrolu električnog alata u neočekivanim situacijama.*
- Nosite prikladnu odjeću.** Ne nosite široku odjeću ili nakit. Kosu, odjeću i rukavice držite podalje od pokretnih dijelova.  
*Pokretni dijelovi mogu zahvatiti široku odjeću, nakit ili dugu kosu.*
- Ako postoje uređaji za priključenje usisivača prašine i uređaji za sakupljanje, provjerite jesu li priključeni i koriste li se na ispravan način.**  
*Korištenje uređaja za skupljanje prašine može smanjiti opasnosti povezane s prašinom.*

#### 4) Uporaba i njega električnog alata

- Ne silite električni alat.** Koristite odgovarajući električni alat za radnju koju treba obaviti.  
*Ispravan električni alat posao će obaviti bolje i sigurnije, pod uvjetima za koje je dizajniran.*
- Ne koristite električni alat ako se ne može uključiti i isključiti prekidačem.**  
*Bilo koji električni alat koji se ne može kontrolirati pomoću prekidača je opasan i treba ga popraviti.*
- Izvučite utikač iz mrežne utičnice i/ili bateriju iz električnog alata prije podešavanja, zamjene pribora ili odlaganja uređaja.**  
*Ovim mjerama opreza smanjit ćete rizik od slučajnog pokretanja uređaja.*
- Električni alat koji se ne koristi čuvajte izvan dohvata djece i ne dopustite da alat koriste osobe koje nisu upoznate s načinom rada ili ovim uputama.**  
*Električni alat je opasan ako ga koriste neiskusne osobe.*
- Održavanje električnog alata.** Provjerite neusklađene ili povezane pokretne dijelove, eventualno polomljene dijelove i sve druge čimbenike koji mogu utjecati na rad električnog alata.  
**Ako je oštećen, alat dajte popraviti prije uporabe.**  
*Mnoge nesreće uzrokovane su loše održanim električnim alatima.*
- Alat za rezanje održavajte oštrom i čistim.**  
*Ispravno održavani alat za rezanje s oštrom oštricom neće se zaglaviti i lakše će se kontrolirati.*
- Koristite električni alat, pribor i nastavke, itd. u skladu s ovim uputama, uzimajući u obzir radne uvjete i radove koji se izvode.**  
*Uporaba električnog alata za namjene za koje alat nije predviđen može uzrokovati opasne situacije.*

#### 5) Servisiranje

- Servisiranje električnog alata prepustite isključivo kvalificiranom osoblju uz korištenje identičnih rezervnih dijelova.**  
*Na taj će se način osigurati sigurnost električnog alata.*

**OPREZ**

Djecu i nemoćne osobe držite podalje od uređaja.

Kad se ne koristi, alat treba držati izvan dohvata djece i nemoćnih osoba.

## SIGURNOSNA UPOZORENJA ZA ROTIRAJUĆI ČEKIĆ

### 1. Nosite zaštitu za uši

Izloženost buci može uzrokovati gubitak sluha.

### 2. Koristite dodatnu ručku/ručke ukoliko su isporučene s alatom.

Gubitak kontrole može uzrokovati ozljede.

### 3. Električni alat držite samo za izolirane površine kada izvodite operacije pri kojima rezni alat može doći u kontakt sa skrivenim vodovima ili vlastitim kablom.

Pribor za rezanje koji dođe u kontakt sa žicama "pod naponom" mogu "pod napon" staviti izložene metalne dijelove uređaja, te tako uzrokovati strujni udar.

## DODATNA SIGURNOSNA UPOZORENJA

1. Uvjerite se da izvor energije koji će se koristiti odgovara zahtjevima navedenima na tipskoj pločici proizvoda.

2. Uvjerite se da je prekidač u položaju OFF (Isključeno). Ako se utikač spoji u utičnicu dok je prekidač za uključivanje u položaju ON (Uključeno), električni alat će odmah započeti s radom što može uzrokovati ozbiljne nesreće.

3. Ako je područje rada udaljeno od izvora napajanja, koristite produžni kabel dovoljne debljine i kapaciteta. Produžni kabel treba biti što kraći.

4. Ne dirajte nastavak za vrijeme ili neposredno nakon rada. Nastavak se tijekom rada jako zagrijava i može uzrokovati teške opekline.

5. Prije početka razbijanja, odlomljavanja ili bušenja u zidu, podu ili stropu, temeljito utvrdite da se u njima ne nalaze električni kabeli ili vodovi.

6. Uvijek čvrsto držite ručku tijela i bočnu ručku alata. U protivnom je moguće da proizvedena protusila rezultira netočnim, čak i opasnim načinom rada.

7. Nosite masku za prašinu

Ne udišite štetnu prašinu nastalu bušenjem ili klesanjem. Prašina može ugroziti zdravlje vas i promatrača.

8. Montiranje alata

○ Kako biste spriječili nezgode, uvijek isključite prekidač i izvucite utikač iz utičnice.

○ Kada koristite alate poput klina, svrdla, itd., pobrinite se da koristite originalne dijelove koje je označila naša tvrtka.

○ Očistite dio svrdla koji ulazi u alat.

○ Provjerite učvršćenost povlačenjem nastavka alata.

9. Kako biste spriječili nezgode, uvijek isključite prekidač i izvucite utikač iz utičnice kada se svrdla i ostali razni dijelovi stavljaju ili uklanjaju. Prekidač napajanja bi također trebao biti isključen tijekom pauze i nakon rada.

10. Rotacija + udaranje

Samo DH28PMY2: Korištenje držača svrdla (standardni dodaci)

Kad svrdlo dotakne građevinsku željeznu šipku odmah će se zaustaviti i rotirajući čekić će se početi rotirati obrnuto. Stoga čvrsto stegnite bočnu ručku.

11. Samo rotacija

Za bušenje drva ili materijala od metala pomoću svrdla i glave bušilice kao adaptera (dodatni pribor).

Samo DH28PMY2: Korištenje držača glave bušilice (standardni dodaci)

○ Primjena sile više nego što je potrebno će ne samo ubrzati rad nego i uništiti vrh svrdla i smanjiti životni vijek rotirajućeg čekića.

○ Svrdlo može puknuti tijekom povlačenja rotirajućeg čekića iz rupe. Za povlačenje, važno je koristiti gurajuće pokrete.

○ Nemojte pokušavati bušiti sidrene rupe ili rupe u betonu s uređajem postavljenim samo u funkciju rotacije.













○ Ne pokušavajte koristiti rotirajući čekić u funkciji rotacije i zakivanja sa spojenom glavom bušilice. Ovo bi ozbiljno skratilo životni vijek svake komponente uređaja.



12. Samo udaranje samo DH28PMY2: Korištenje držača svrdla (standardni dodaci)

## SIMBOLI

### UPOZORENJE

Za uređaj se koriste sljedeći simboli. Uvjerite se da prije uporabe razumijete njihovo značenje.

	DH24PG2 / DH24PH2 / DH26PB2 / DH26PC2 / DH28PBY2 / DH28PCY2 / DH28PMY2: Rotirajući čekić
	Kako bi smanjio opasnost od ozljede, korisnik mora pročitati priručnik za uporabu.
	Samo za zemlje EU Električni alat ne bacajte zajedno s ostalim kućnim otpadom! Sukladno europskim direktivama 2012/19/EU o otpadnoj električnoj i elektroničkoj opremi, te provedbi u skladu s nacionalnim zakonima i propisima, električni alat i baterije koji su dostigli kraj korisnog radnog vijeka potrebno je prikupljati odvojeno i predati u ustanove za recikliranje.
	Nazivni napon (Uvjerite se da izvor energije koji će se koristiti odgovara zahtjevima navedenima na tipskoj pločici proizvoda.)
<b>P</b>	Ulazna snaga
<b>n<sub>0</sub></b>	Brzina bez opterećenja
<b>Bpm</b>	Broj udaraca pod punim opterećenjem
$\phi$ max	Promjer bušenja, maks:
	Težina (Prema EPTA postupku 01/2003)
	Beton
	Čelik
	Drvo
	Funkcija rotacija i udaranje
	Funkcija samo rotacija
	Funkcija samo udaranje
	Uključivanje

	Isključivanje
	Iskopčajte mrežni utikač iz električne utičnice
	Alat II razreda

Zaključavanje On / Off prekidača	11	92
Otpuštanje On / Off prekidača	12	92
Odabir pribora*2	–	93, 94

\*1 Ako je teško izvuci steznu glavu bušilice ili držač nastavka bušilice, poravnajte polugu za namještanje s **T** oznakom i okrenite hvataljku za zaključavanje.

\*2 Za detaljne informacije o svakom alatu, kontaktirajte ovlašteni HiKOKI servisni centar.

## STANDARDNA OPREMA

Osim glavne jedinice (1 jedinica), paket sadrži opremu navedenu u nastavku.

- Plastična kutija ..... 1
- Bočna ručka ..... 1
- Mjerenje dubine ..... 1
- Držač glave bušilice (samo DH28PMY2) ..... 1

Standardna oprema može se promijeniti bez prethodne najave.

## VRSTE PRIMJENE

Funkcija rotacija i udaranje **TT**

- Bušenje sidrenih rupa
- Bušenje rupa u betonu
- Bušenje rupa u pločicama

Funkcija samo rotacija **T**

- Bušenje u čeliku ili drvu (s opcijским dodacima)
- Stezanje strojnih vijaka, vijaka za drvo (s opcijским dodacima)

Funkcija samo udaranje **T**

- Lagano klesanje betona, kopanje utora i ivica.

## SPECIFIKACIJE

Specifikacije ovog uređaja navedene su u tablici na stranici 90.

### NAPOMENA

Zbog kontinuiranog programa istraživanja i razvoja tvrtke HiKOKI, ovdje navedene specifikacije mogu se promijeniti bez prethodne najave.

## MONTAŽA I RAD

Aktivnost	Slika	Stranica
Umetanje SDS-plus alata	1	91
Uklanjanje SDS-plus alata	2	91
Odabir smjera rotacije	3	91
Odabir načina rada	4	91
Podešavanje dubine bušenja	5	91
Promjena položaja dljeteta	6	91
Uklanjanje brzokidajuće glave (DH28PMY2)*1	7	92
Umetanje brzokidajuće glave (DH28PMY2)	8	92
Umetanje alata okrugle drške (DH28PMY2)	9	92
Uključivanje i isključivanje i namještanje brzine	10	92

## PODMAZIVANJE

Ovaj rotirajući čekić je hermetički zatvorene konstrukcije za zaštitu od prašine i kako bi se spriječio curenje maziva.

Zbog toga se rotirajući čekić može koristiti dugo vrijeme bez podmazivanja. Zamijenite mast pri svakoj promjeni ugljenih četkica za održavanje vijeka trajanja.

Daljnje korištenje rotirajućeg čekića sa stvrdnutom masti će uzrokovati smanjenje životnog vijeka stroja.

### POZOR

S ovim uređajem se koristi posebna mast, stoga se može loše utjecati na normalne performanse stroja pri korištenju drugih masnoća. Molimo dopustite da jedan od naših uslužnih agenata napravi zamjenu masti.

## ODRŽAVANJE I INSPEKCIJA

### 1. Inspekcija alata

Budući da korištenje tupog alata uzrokuje kvarove motora i pogoršanje učinkovitosti, zamijenite alat novima ili ih naoštrite bez odlaganja pri pojavi abrazije.

### 2. Provjera vijaka

Redovito pregledavajte sve vijke i osigurajte da su pravilno zategnuti. Ukoliko se bilo koji vijak otpusti, odmah ga zategnite. Nepridržavanje ovih naputaka može uzrokovati ozbiljne opasnosti.

### 3. Održavanja motora

Jedinica s namotom motora samo je "srce" električnog alata.

Posebno pazite da se namot ne ošteti i/ili smooči djelovanjem ulja ili vode.

### 4. Provjera ugljenih četkica

Za kontinuiranu sigurnost i zaštitu od strujnog udara, provjeru ugljenih četkica i zamjenu na ovom stroju treba obavljati SAMO ovlašteni HiKOKI servisni centar.

### 5. Zamjena naponskog kabela

Ako je potrebno zamijeniti naponski kabel, to treba obaviti proizvođač ili njegov zastupnik kako bi se izbjegle opasnosti.

### POZOR

U radu i održavanju električnih alata, propisi o sigurnosti i standardi propisani u svakoj zemlji se moraju poštovati.

### JAMSTVO

Jamčimo da HiKOKI električni alat udovoljava zakonskim propisima. Ovo jamstvo ne pokriva oštećenja nastala pogrešnom uporabom, zloporabom, ili normalnim trošenjem. U slučaju prigovora, nerastavljen električni alat zajedno s POTVRDOM O JAMSTVU na kraju ovih uputa pošaljite ovlaštenom HiKOKI servisu.



**Informacije o buci i vibracijama**

Izmjerene vrijednosti određene su sukladno EN60745 i u skladu s normom ISO 4871.

Izmjerena razina zvučne snage A:

- 101 dB (A) (DH24PG2, DH24PH2)
- 102 dB (A) (DH26PB2, DH26PC2)
- 101 dB (A) (DH28PBY2, DH28PCY2, DH28PMY2)

Izmjerena razina zvučnog tlaka A:

- 90 dB (A) (DH24PG2, DH24PH2)
- 91 dB (A) (DH26PB2, DH26PC2)
- 90 dB (A) (DH28PBY2, DH28PCY2, DH28PMY2)

Nesigurnost K: 3 dB (A).

Nosite zaštitu sluha.

Ukupne vrijednosti vibracija (zbroj triju vektora) određene prema EN60745.

Bušenje čekićem u beton:

Vrijednost emisije vibracija  $a_{h,HD} =$

- 14,5 m/s<sup>2</sup> (DH24PG2, DH24PH2)
- 14,3 m/s<sup>2</sup> (DH26PB2, DH26PC2)
- 11,2 m/s<sup>2</sup> (DH28PBY2, DH28PCY2, DH28PMY2)

Nesigurnost K = 1,5 m/s<sup>2</sup>

Ekvivalentna vrijednost klesanja:

Vrijednost emisije vibracija  $a_{h,ChEq} =$

- 11,5 m/s<sup>2</sup> (DH24PH2)
- 11,3 m/s<sup>2</sup> (DH26PC2)
- 9,9 m/s<sup>2</sup> (DH28PCY2, DH28PMY2)

Nesigurnost K = 1,5 m/s<sup>2</sup>

Naznačena ukupna vrijednost vibracija izmjerena je u skladu sa standardnim metodama ispitivanja, a može se koristiti za međusobne usporedbe alata.











Također se može koristiti za preliminarnu procjenu izloženosti.

**UPOZORENJE**

- Emisija vibracija prilikom stvarnog korištenja električnog alata može se razlikovati od izjavljenih ukupnih vrijednosti ovisno u načinu na koji se alat koristi.
- Osigurajte sigurnosne mjere zaštite za osobe koje koriste alat, a koje se temelje na procjeni izloženosti u stvarnim uvjetima uporabe (uzimajući u obzir sve dijelove operativnog ciklusa, kao što su vremena kada je uređaj isključen, i kada radi u praznom hodu, zajedno s vremenom aktivnog korištenja).

**NAPOMENA**

Zbog kontinuiranog programa istraživanja i razvoja tvrtke HiKOKI, ovdje navedene specifikacije mogu se promijeniti bez prethodne najave.

	DH24PG2 	DH24PH2 	DH26PB2 	DH26PC2 	DH28PBY2 	DH28PCY2 	DH28PMY2 
V	(110V, 220V, 230V, 240V) ~						
P	730W		830W		850W		
$n_0$	0 – 1050 min <sup>-1</sup>		0 – 1100 min <sup>-1</sup>				
Bpm	0 – 3950 min <sup>-1</sup>		0 – 4300 min <sup>-1</sup>				
$\phi$ max 	3,4 – 24 mm		3,4 – 26 mm		3,4 – 28 mm		
$\phi$ max 	13 mm						
$\phi$ max 	32 mm						
	2,8 kg				3,0 kg		3,1 kg

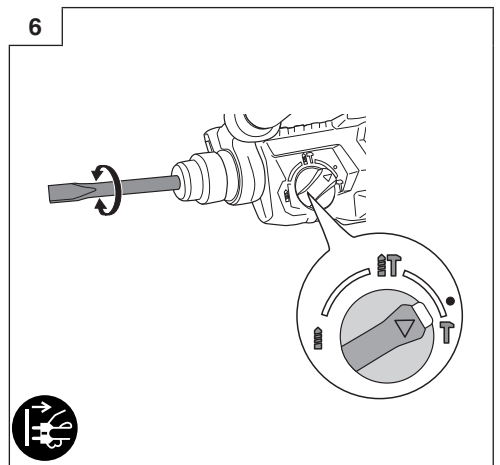
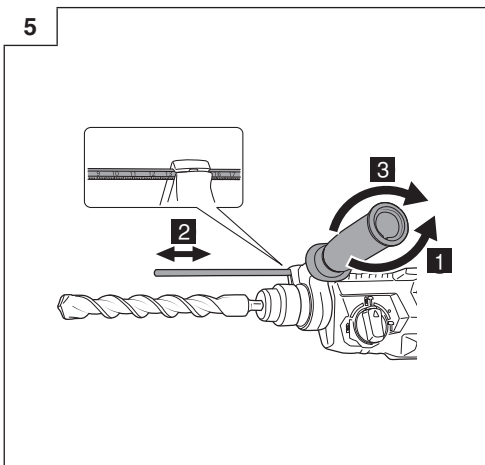
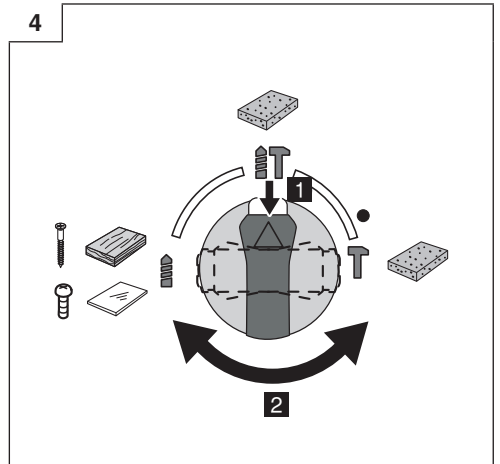
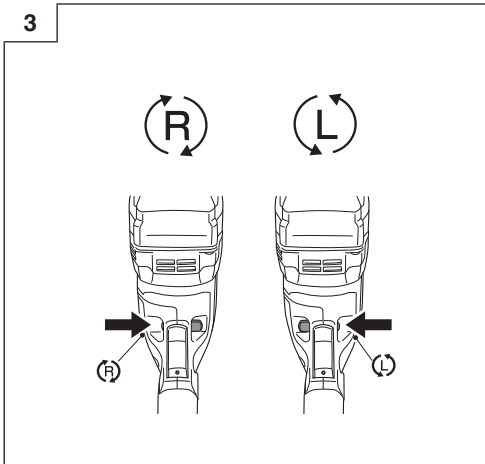
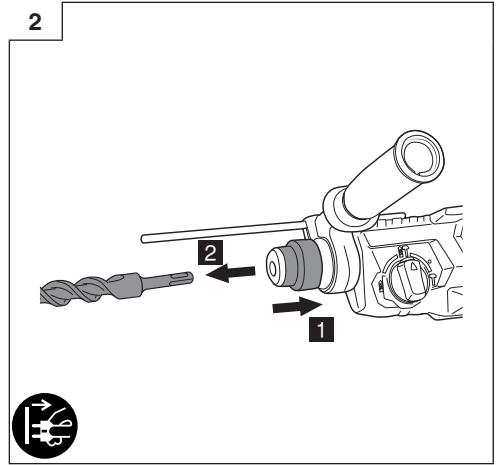
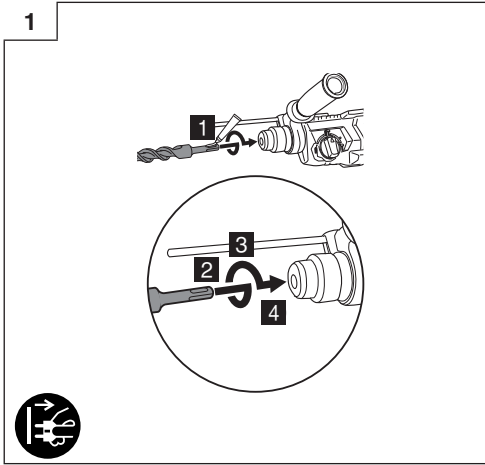

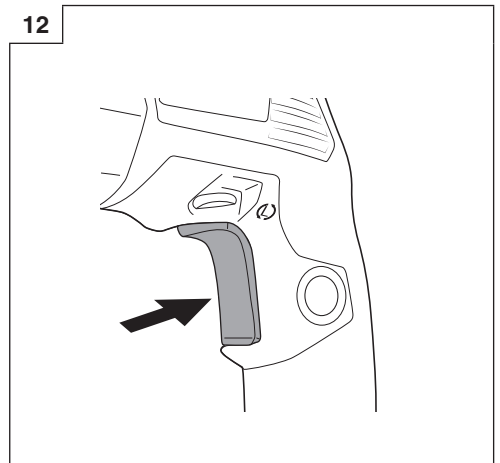
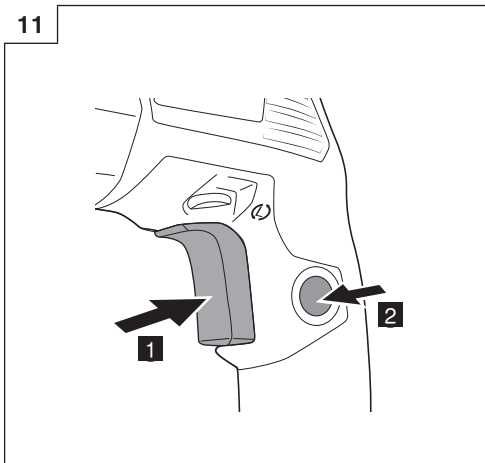
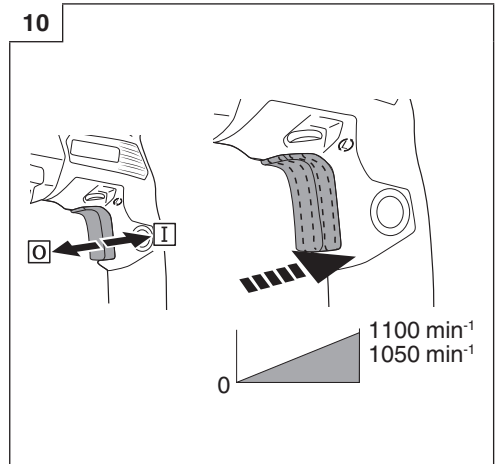
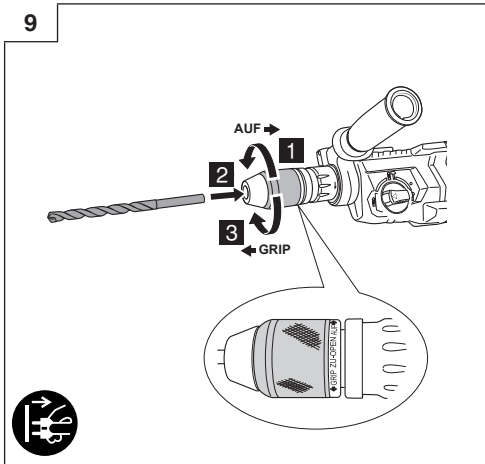
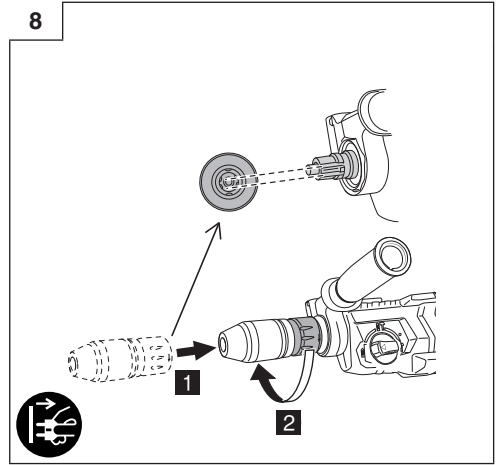
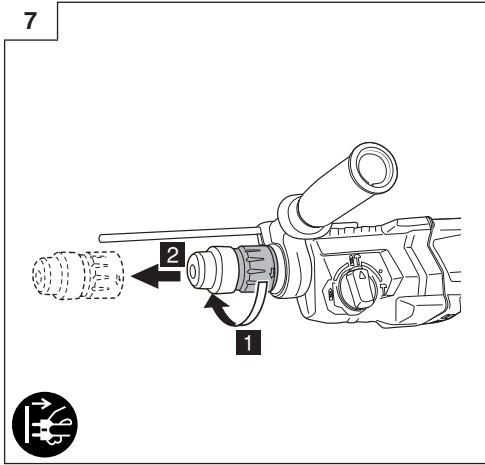

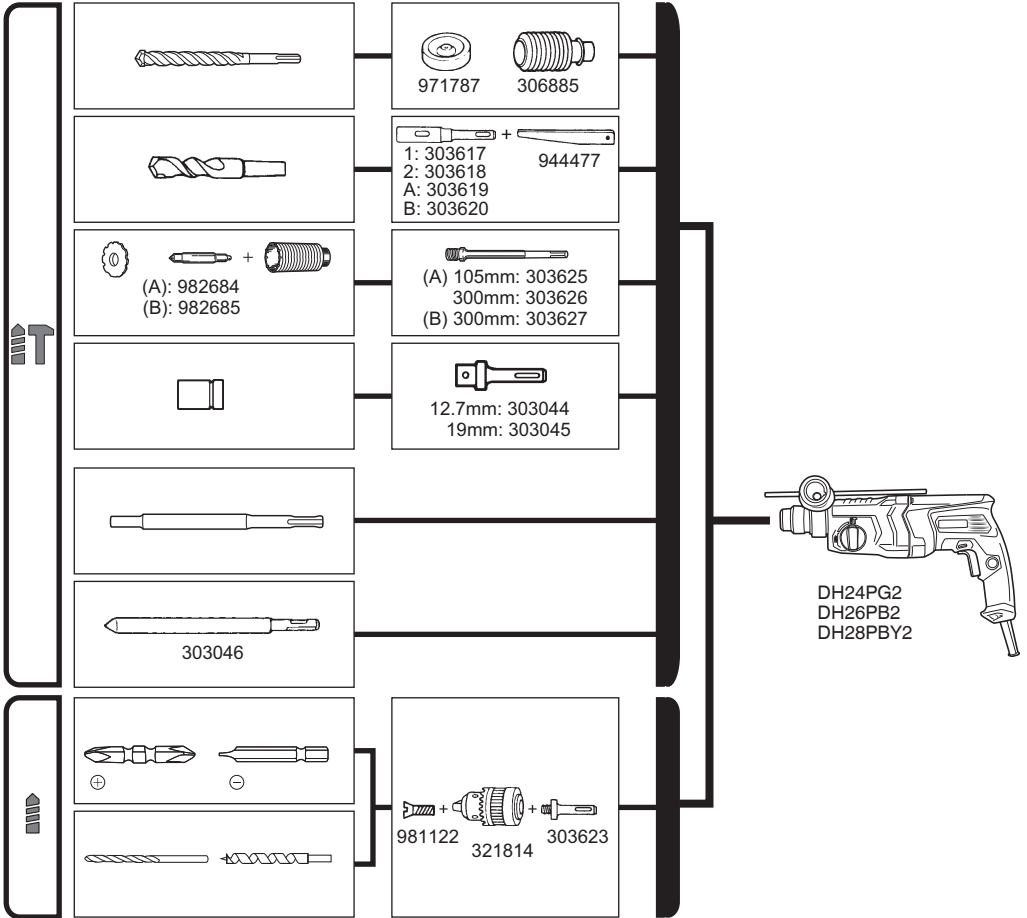

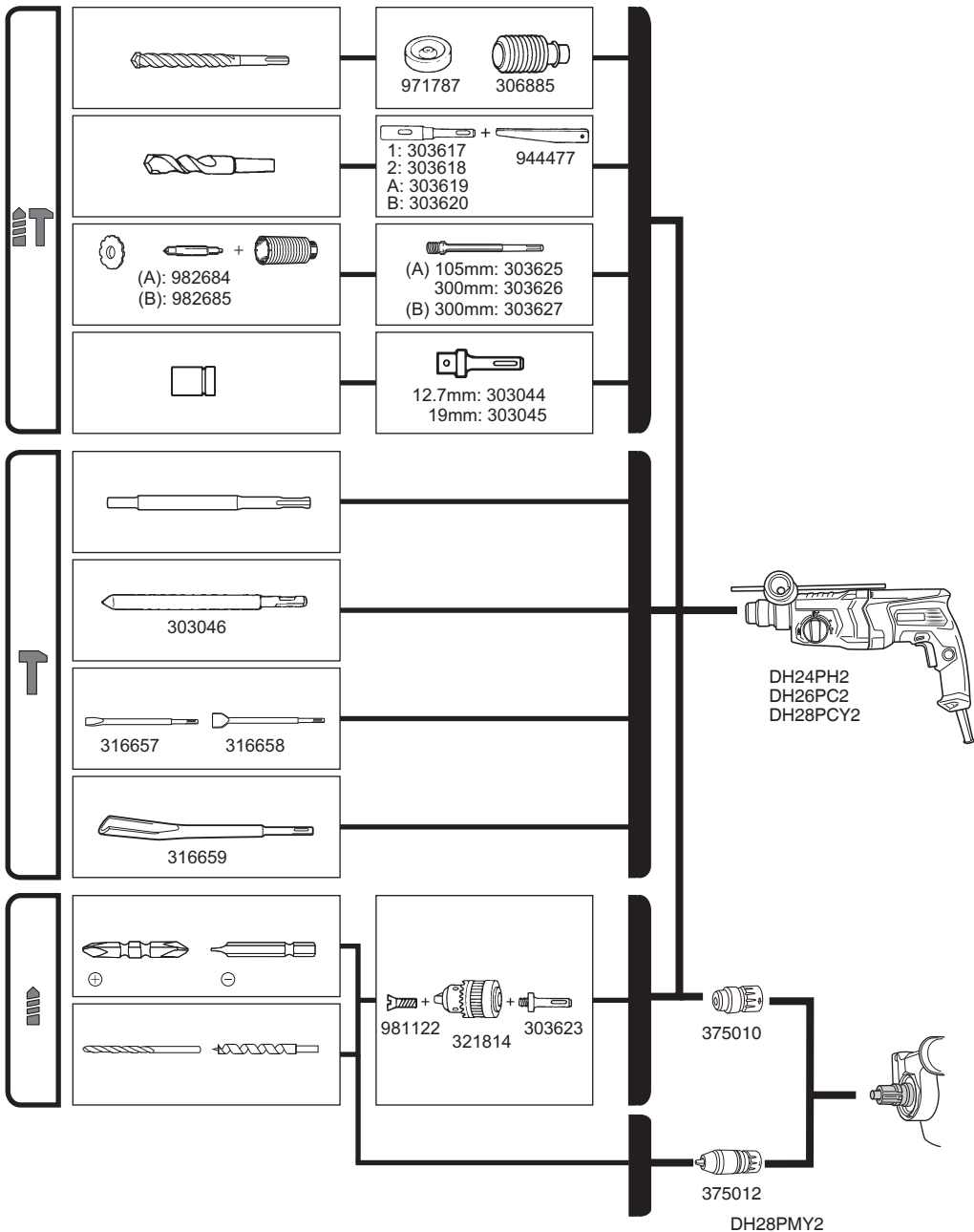

<p>English</p> <p><b>GUARANTEE CERTIFICATE</b></p> <ol style="list-style-type: none"> <li>Model No.</li> <li>Serial No.</li> <li>Date of Purchase</li> <li>Customer Name and Address</li> <li>Dealer Name and Address (Please stamp dealer name and address)</li> </ol>	<p>Dansk</p> <p><b>GARANTIBEVIS</b></p> <ol style="list-style-type: none"> <li>Modelnummer</li> <li>Serienummer</li> <li>Købsdato</li> <li>Kundes navn og adresse</li> <li>Forhandlers navn og adresse (Indstæmp stempel med forhandlers navn og adresse)</li> </ol>	<p>Română</p> <p><b>CERTIFICAT DE GARANȚIE</b></p> <ol style="list-style-type: none"> <li>Model nr.</li> <li>Nr. de serie</li> <li>Data cumpărării</li> <li>Numele și adresa clientului</li> <li>Numele și adresa distribuitorului (Vă rugăm aplicați ștampila cu numele și adresa distribuitorului)</li> </ol>
<p>Deutsch</p> <p><b>GARANTIESCHEIN</b></p> <ol style="list-style-type: none"> <li>Modell-Nr.</li> <li>Serien-Nr.</li> <li>Kaufdatum</li> <li>Name und Anschrift des Kunden</li> <li>Name und Anschrift des Händlers (Bitte mit Namen und Anschrift des Händlers abstempeln)</li> </ol>	<p>Norsk</p> <p><b>GARANTISERTIFIKAT</b></p> <ol style="list-style-type: none"> <li>Modellnr.</li> <li>Serienr.</li> <li>Kjøpsdato</li> <li>Kundens navn og adresse</li> <li>Forhandlerens navn og adresse (Vennligst stemple forhandlerens navn og adresse)</li> </ol>	<p>Slovenščina</p> <p><b>GARANCIJSKO POTRDILO</b></p> <ol style="list-style-type: none"> <li>Št. modela</li> <li>Serijska št.</li> <li>Datum nakupa</li> <li>Ime in naslov kupca</li> <li>Ime in naslov prodajalca (Prosimo vtisnite žig z imenom in naslovom prodajalca)</li> </ol>
<p>Français</p> <p><b>CERTIFICAT DE GARANTIE</b></p> <ol style="list-style-type: none"> <li>No. de modèle</li> <li>No de série</li> <li>Date d'achat</li> <li>Nom et adresse du client</li> <li>Nom et adresse du revendeur (Cachet portant le nom et l'adresse du revendeur)</li> </ol>	<p>Suomi</p> <p><b>TAKUUTODISTUS</b></p> <ol style="list-style-type: none"> <li>Malli nro</li> <li>Sarja nro</li> <li>Ostoväivämäärä</li> <li>Asiakkaan nimi ja osoite</li> <li>Myyjän nimi ja osoite (Leimaa myyjän nimi ja osoite)</li> </ol>	<p>Slovenčina</p> <p><b>ZÁRUČNÝ LISTA</b></p> <ol style="list-style-type: none"> <li>Č. modelu</li> <li>Sériové č.</li> <li>Dátum zakúpenia</li> <li>Meno a adresa zákazníka</li> <li>Názov a adresa predajcu (Pečiatka s názvom a adresou predajcu)</li> </ol>
<p>Italiano</p> <p><b>CERTIFICATO DI GARANZIA</b></p> <ol style="list-style-type: none"> <li>Modello</li> <li>N° di serie</li> <li>Data di acquisto</li> <li>Nome e indirizzo dell'acquirente</li> <li>Nome e indirizzo del rivenditore (Si prega di apporre il timbro con questi dati)</li> </ol>	<p>Ελληνικά</p> <p><b>ΠΙΣΤΟΠΟΙΗΤΙΚΟ ΕΓΓΥΗΣΗΣ</b></p> <ol style="list-style-type: none"> <li>Αρ. Μοντέλου</li> <li>Αύξων Αρ.</li> <li>Ημερομηνία αγοράς</li> <li>Όνομα και διεύθυνση πελάτη</li> <li>Όνομα και διεύθυνση μεταπωλητή (Παρακαλούμε να χρησιμοποιηθεί σφραγίδα)</li> </ol>	<p>Български</p> <p><b>ГАРАНЦИОНЕН СЕРТИФИКАТ</b></p> <ol style="list-style-type: none"> <li>Модел №</li> <li>Сериен №</li> <li>Дата за закупуване</li> <li>Име и адрес на клиента</li> <li>Име и адрес на търговеца (Моля, отпечатайте името и адрес на дилъра)</li> </ol>
<p>Nederlands</p> <p><b>GARANTIEBEWIJS</b></p> <ol style="list-style-type: none"> <li>Modelnummer</li> <li>Serienummer</li> <li>Datum van aankoop</li> <li>Naam en adres van de gebruiker</li> <li>Naam en adres van de handelaar (Stempel a.u.b. naam en adres vande de handelaar)</li> </ol>	<p>Polski</p> <p><b>GWARANCJA</b></p> <ol style="list-style-type: none"> <li>Model</li> <li>Numer seryjny</li> <li>Data zakupu</li> <li>Nazwa klienta i adres</li> <li>Nazwa dealera i adres (Pieczęć punktu sprzedaży)</li> </ol>	<p>Srpski</p> <p><b>GARANTNI SERTIFIKAT</b></p> <ol style="list-style-type: none"> <li>Br. modela.</li> <li>Serijski br.</li> <li>Datum kupovine</li> <li>Ime i adresa kupca</li> <li>Ime i adresa prodavca (Molimo da stavite pečat na ime i adresu trgovca)</li> </ol>
<p>Español</p> <p><b>CERTIFICADO DE GARANTÍA</b></p> <ol style="list-style-type: none"> <li>Número de modelo</li> <li>Número de serie</li> <li>Fecha de adquisición</li> <li>Nombre y dirección del cliente</li> <li>Nombre y dirección del distribuidor (Se ruega poner el sello del distribuidor con su nombre y dirección)</li> </ol>	<p>Magyar</p> <p><b>GARANCIA BIZONYLAT</b></p> <ol style="list-style-type: none"> <li>Típuszám</li> <li>Sorozatszám</li> <li>A vásárlás dátuma</li> <li>A Vásárló neve és címe</li> <li>A Kereskedő neve és címe (Kérjük ide elhelyezni a Kereskedő nevének és címének pecsétjét)</li> </ol>	<p>Hrvatski</p> <p><b>JAMSTVENI CERTIFIKAT</b></p> <ol style="list-style-type: none"> <li>Br modela.</li> <li>Serijski br.</li> <li>Datum kupnje</li> <li>Ime i adresa kupca</li> <li>Ime i adresa trgovca (Molimo stavite pečat na ime i adresu trgovca)</li> </ol>
<p>Portugués</p> <p><b>CERTIFICADO DE GARANTIA</b></p> <ol style="list-style-type: none"> <li>Número do modelo</li> <li>Número do série</li> <li>Data de compra</li> <li>Nome e morada do cliente</li> <li>Nome e morada do distribuidor (Por favor, carimbe o nome e morada do distribuidor)</li> </ol>	<p>Čeština</p> <p><b>ZÁRUČNÍ LIST</b></p> <ol style="list-style-type: none"> <li>Model č.</li> <li>Série č.</li> <li>Datum nákupu</li> <li>Jméno a adresa zákazníka</li> <li>Jméno a adresa prodejce (Prosíme o razítko se jménem a adresou prodejce)</li> </ol>	
<p>Svenska</p> <p><b>GARANTICERTIFIKAT</b></p> <ol style="list-style-type: none"> <li>Modellnr</li> <li>Seriennr</li> <li>Inköpsdatum</li> <li>Kundens namn och adress</li> <li>Försäljarens namn och adress (Stämpla försäljarens namn och adress)</li> </ol>	<p>Türkçe</p> <p><b>GARANTİ SERTİFİKASI</b></p> <ol style="list-style-type: none"> <li>Model No.</li> <li>Seri No.</li> <li>Satın Alma Tarihi</li> <li>Müşteri Adı ve Adresi</li> <li>Bayi Adı ve Adresi (Lütfen bayi adını ve adresini kaşe olarak basın)</li> </ol>	

# HIKOKI

①	
②	
③	
④	
⑤	





## **Hikoki Power Tools Deutschland GmbH**

Siemensring 34, 47877 Willich, Germany  
Tel: +49 2154 49930  
Fax: +49 2154 499350  
URL: <http://www.hikoki-powertools.de>

## **Hikoki Power Tools Netherlands B.V.**

Brabanthaven 11, 3433 PJ Nieuwegein, The Netherlands  
Tel: +31 30 6084040  
Fax: +31 30 6067266  
URL: <http://www.hikoki-powertools.nl>

## **Hikoki Power Tools (U.K.) Ltd.**

Precedent Drive, Rooksley, Milton Keynes, MK 13, 8PJ,  
United Kingdom  
Tel: +44 1908 660663  
Fax: +44 1908 606642  
URL: <http://www.hikoki-powertools.uk>

## **Hikoki Power Tools France S.A.S.**

Parc de l'Eglantier 22, rue des Cerisiers, Lisses-C.E. 1541,  
91015 EVRY CEDEX, France  
Tel: +33 1 69474949  
Fax: +33 1 60861416  
URL: <http://www.hikoki-powertools.fr>

## **Hikoki Power Tools Belgium N.V./S.A.**

Koningin Astridlaan 51, B-1780 Wommel, Belgium  
Tel: +32 2 460 1720  
Fax: +32 2 460 2542  
URL: <http://www.hikoki-powertools.be>

## **Hikoki Power Tools Italia S.p.A**

Via Piave 35, 36077, Altavilla Vicentina (VI), Italy  
Tel: +39 0444 548111  
Fax: +39 0444 548110  
URL: <http://www.hikoki-powertools.it>

## **Hikoki Power Tools Ibérica, S.A.**

C/ Puigbarral, 26-28, Pol. Ind. Can Petit, 08227 Terrassa  
(Barcelona), Spain  
Tel: +34 93 735 6722  
Fax: +34 93 735 7442  
URL: <http://www.hikoki-powertools.es>

## **Hikoki Power Tools Österreich GmbH**

IndustrieZentrum NÖ –Süd, Straße 7, Obj. 58/A6 2355  
Wiener Neudorf, Austria  
Tel: +43 2236 64673/5  
Fax: +43 2236 63373  
URL: <http://www.hikoki-powertools.at>

## **Hikoki Power Tools Norway AS**

Kjeller Vest 7, N-2007 Kjeller, Norway  
Tel: (+47) 6692 6600  
Fax: (+47) 6692 6650  
URL: <http://www.hikoki-powertools.no>

## **Hikoki Power Tools Sweden AB**

Rotebergsvagen 2B SE-192 78 Sollentuna, Sweden  
Tel: (+46) 8 598 999 00  
Fax: (+46) 8 598 999 40  
URL: <http://www.hikoki-powertools.se>

## **Hikoki Power Tools Denmark A/S**

Lillebaeltsvej 90, 6715 Esbjerg N, Denmark  
Tel: (+45) 75 14 32 00  
Fax: (+45) 75 14 36 66  
URL: <http://www.hikoki-powertools.dk>

## **Hikoki Power Tools Finland Oy**

Tupalankatu 9, 15680 Lahti, Finland  
Tel: (+358) 20 7431 530  
Fax: (+358) 20 7431 531  
URL: <http://www.hikoki-powertools.fi>

## **Hikoki Power Tools Hungary Kft.**

1106 Bogácsvirág u.5-7, Budapest, Hungary  
Tel: +36 1 2643433  
Fax: +36 1 2643429  
URL: <http://www.hikoki-powertools.hu>

## **Hikoki Power Tools Polska Sp. z o. o.**

ul. Gierdziejewskiego 1  
02-495 Warszawa, Poland  
Tel: +48 22 863 33 78  
Fax: +48 22 863 33 82  
URL: <http://www.hikoki-narzedzia.pl>

## **Hikoki Power Tools Czech s.r.o.**

Modřická 205, 664 48 Moravany, Czech Republic  
Tel: +420 547 422 660  
Fax: +420 547 213 588  
URL: <http://www.hikoki-powertools.cz>

## **Hikoki Power Tools Romania S.R.L.**

Ring Road, No. 66, Mustang Traco Warehouses, Warehouse  
No.1, Pantelimon City, 077145, Ilfov County, Romania  
Tel: +40 371 135 109  
Fax: +40 372 899 765  
URL: <http://www.hikoki-powertools.ro>

<p>English</p> <p><b>EC DECLARATION OF CONFORMITY</b></p> <p>We declare under our sole responsibility that Rotary Hammer, identified by type and specific identification code *1), is in conformity with all relevant requirements of the directives *2) and standards *3). Technical file at *4) – See below. The European Standard Manager at the representative office in Europe is authorized to compile the technical file. The declaration is applicable to the product affixed CE marking.</p>	<p>Nederlands</p> <p><b>EC VERKLARING VAN CONFORMITEIT</b></p> <p>Wij verklaren onder onze eigen verantwoordelijkheid dat Boorhamer, geïdentificeerd door het type en de specifieke identificatiecode*1), voldoet aan alle relevante bepalingen van de richtlijnen*2) en normen*3). Technische documentatie bij*4) – zie onder. De Europese Normen Manager bij de vertegenwoordiging in Europa is gemachtigd om het technisch dossier samen te stellen. Deze verklaring is van toepassing op producten voorzien van de CE-markeringen.</p>
<p>Deutsch</p> <p><b>EG-KONFORMITÄTSERKLÄRUNG</b></p> <p>Wir erklären in alleiniger Verantwortung, dass der durch den Typ und den spezifischen Identifizierungscode *1) identifizierte Bohrhammer allen einschlägigen Bestimmungen der Richtlinien *2) und Normen *3) entspricht. Technische Unterlagen unter *4) – Siehe unten. Die Leitung der repräsentativen Behörde für europäische Normen und Richtlinien ist berechtigt, die technischen Unterlagen zusammenzustellen. Die Erklärung gilt für die an dem Produkt angebrachte CE-Kennzeichnung.</p>	<p>Español</p> <p><b>DECLARACIÓN DE CONFORMIDAD DE LA CE</b></p> <p>Declaramos bajo nuestra única responsabilidad que el Martillo perforador, identificado por tipo y por código de identificación específico *1), está en conformidad con todas las disposiciones correspondientes de las directivas *2) y de las normas *3). Documentación técnica en *4) – Ver a continuación. El Director de Normas Europeas en la oficina de representación en Europa está autorizado para elaborar el expediente técnico. La declaración se aplica al producto con marcas de la CE.</p>
<p>Français</p> <p><b>DECLARATION DE CONFORMITE CE</b></p> <p>Nous déclarons sous notre entière responsabilité que le marteau perforateur, identifié par le type et le code d'identification spécifique *1) est en conformité avec toutes les exigences applicables des directives *2) et des normes *3). Dossier technique en *4) – Voir ci-dessous. Le Gestionnaire des normes européennes du bureau de représentation en Europe est autorisé à constituer le dossier technique. Cette déclaration s'applique aux produits désignés CE.</p>	<p>Português</p> <p><b>DECLARAÇÃO DE CONFORMIDADE CE</b></p> <p>Declaramos, sob nossa única e inteira responsabilidade, que Martelo Perfurador, identificado por tipo e código de identificação específico *1), está em conformidade com todos os requerimentos relevantes das diretivas *2) e normas *3). Ficheiro técnico em *4)–Consulte abaixo. O Gestor de Normas Europeias no escritório de representação na Europa está autorizado a compilar o ficheiro técnico. A declaração aplica-se aos produtos com marca CE.</p>
<p>Italiano</p> <p><b>DICHIARAZIONE DI CONFORMITÀ CE</b></p> <p>Dichiariamo sotto la nostra esclusiva responsabilità che il martello perforatore, identificato dal tipo e dal codice identificativo specifico *1), è conforme a tutti i requisiti delle direttive *2) e degli standard *3). Documentazione tecnica presso *4) – Vedere sotto. Il gestore delle norme europee presso l'ufficio di rappresentanza in Europa è autorizzato a compilare il fascicolo tecnico. La dichiarazione è applicabile ai prodotti cui sono applicati i marchi CE.</p>	<p>Svenska</p> <p><b>EG-DEKLARATION BETRÄFFANDE LIKFORMIGHET</b></p> <p>Vi förklarar på eget ansvar att denna borrhammare, identifierad enligt typ och särskild identifikationskod *1), överensstämmer med alla relevanta krav i direktiven *2) och standarderna *3). Teknisk fil enligt *4) – Se nedan. Den europeiska standardansvariga på representationskontoret i Europa är auktoriserad att sammanställa den tekniska filen. Denna försäkran gäller för produkten med tillhörande CE-märkning.</p>
<p>*1) DH24PG2 C357753S DH24PH2 C357746S DH26PB2 C357723S DH26PC2 C357717S DH28PBY2 C357738S DH28PCY2 C357732S DH28PMY2 C358218S</p> <p>*2) 2006/42/EC, 2014/30/EU, 2011/65/EU</p> <p>*3) EN60745-1:2009+A11:2010 EN60745-2-6:2010 EN55014-1:2006+A1:2009+A2:2011 EN55014-2:1997+A1:2001+A2:2008 EN61000-3-2:2014 EN61000-3-3:2013</p>	
<p>*4) Representative office in Europe <b>Hikoki Power Tools Deutschland GmbH</b> Siemensring 34, 47877 Willich, Germany</p> <p>Head office in Japan <b>Koki Holdings Co., Ltd.</b> Shinagawa Intercity Tower A, 15-1, Konan 2-chome, Minato-ku, Tokyo, Japan</p> <p>29. 3. 2019 Naoto Yamashiro European Standard Manager</p> <p>29. 3. 2019  <i>A. Nakagawa</i> A. Nakagawa Corporate Officer</p>	

<p>Dansk</p> <p><b>EF-OVERENSSTEMMELSESEKTLÆRING</b></p> <p>Vi erklærer os fuldstændige ansvarlige for, at Borehammeren, identificeret ved type og specifik identifikationskode *1), er i overensstemmelse med alle relevante krav i direktiverne *2) og standarderne *3). Teknisk fil i *4) – Se nedenfor.</p> <p>Lederen af europæiske standarder på repræsentationskontoret i Europa er bemyndiget til at compilere den tekniske fil.</p> <p>Erklæringen gælder produktet, der er mærket med CE.</p>	<p>Polski</p> <p><b>DEKLARACJA ZGODNOŚCI Z WE</b></p> <p>Oświadczamy na własną wyłączną odpowiedzialność, że Młotowiertarka podanego typu i oznaczone unikalnym kodem identyfikacyjnym *1) jest zgodna z wszystkimi właściwymi wymogami dyrektyw *2) i norm *3). Dokumentacja techniczna w *4) – Patrz poniżej.</p> <p>Menedżer Norm Europejskich przedstawicielstwa firmy w Europie jest upoważniony do sporządzania dokumentacji technicznej.</p> <p>Niniejsza deklaracja ma zastosowanie do produktu opatrzonego znakiem CE.</p>
<p>Norsk</p> <p><b>EF'S ERKLÆRING OM OVERENSSTEMMELSE</b></p> <p>Vi erklærer på eget ansvar at elektrisk slagboremaskin, identificert etter type og specifik identifikasjonskode *1), er i samsvar med alle relevante krav i direktiver *2) og standarder *3). Teknisk fil under *4) – Se nedenfor.</p> <p>Styreren for europeiske standarder ved representantkontoret i Europa er autorisert til å compilere den tekniske filen.</p> <p>Erklæringen gjelder for CE-merket på produktet.</p>	<p>Magyar</p> <p><b>EK MEGFELELŐSÉGI NYILATKOZAT</b></p> <p>A kizárólagos felelősségünkre kijelentjük, hogy a Fúrókalapács, mely típus és egyedi azonosító kód *1) alapján azonosított, megfelel az irányelvek vonatkozó követelményeinek *2) és szabványainak *3). Műszaki fájl a *4) - Lásd alább.</p> <p>Az EU képviselői iroda európai szabványügyi menedzsere jogosult a műszaki dokumentáció összeállítására.</p> <p>Jelen nyilatkozat a terméken feltüntetett CE jelzésre vonatkozik.</p>
<p>Suomi</p> <p><b>EY-ILMOITUS YHDENMUKAISUUDESTA</b></p> <p>Vakuutamme yksinomaisella vastuullamme, että poravasara, joka identifioidaan tyyppin ja erityisen tunnistuskoodin *1) perusteella, on kaikkien direktiivien *2) ja standardien *3) asiaankuuluvien vaatimusten mukainen. Tekninen tiedosto kohdassa *4) – katso alta.</p> <p>Eurooppalaisten standardien hallintaelin Euroopan edustustossa on valtuutettu kokoamaan teknisen tiedoston.</p> <p>Ilmoitus on sovellettävissä tuotteen kiinnitettyyn CE-merkintään.</p>	<p>Čeština</p> <p><b>PROHLÁŠENÍ O SHODĚ S ES</b></p> <p>Prohlašujeme na svou výhradní zodpovědnost, že vrtací kladivo, identifikované podle typu a specifického identifikačního kódu *1), je v souladu se všemi příslušnými požadavky směrnice *2) a norem *3). Technický soubor *4) - viz níže.</p> <p>K sestavení technické dokumentace je oprávněn manažer pro evropské standardy v evropském obchodním zastoupení.</p> <p>Toto prohlášení platí pro výrobek označený značkou CE.</p>
<p>Ελληνικά</p> <p><b>ΕΚ ΔΗΛΩΣΗ ΕΝΑΡΜΟΝΙΣΜΟΥ</b></p> <p>Δηλώνουμε με αποκλειστική μας ευθύνη ότι το Σφυροδράπανο περιστροφικό, το οποίο προσδιορίζεται από τον τύπο και ειδικό αναγνωριστικό κωδικό *1), είναι σύμφωνο με όλες τις σχετικές απαιτήσεις των Οδηγιών *2) και στα σχετικά πρότυπα *3). Τεχνικό Αρχείο στο *4) – Δείτε παρακάτω.</p> <p>Ο Διαχειριστής Ευρωπαϊκών Προτύπων στο γραφείο εκπροσώπησης στην Ευρώπη είναι εξουσιοδοτημένος για τη σύνταξη του τεχνικού φακέλου.</p> <p>Η δήλωση ισχύει μόνο για το προϊόν που είναι τοποθετημένη σήμανση CE.</p>	<p>Türkçe</p> <p><b>AT UYGUNLUK BEYANI</b></p> <p>Tip ve özel tanımlanmış koduyla *1) tanımlı Kırıcı Delici'nin direktiflerin *2) ve standartların *3) tümü ilgili gereksinimlerine uygun olduğunu tamamen kendi sorumluluğumuz altında beyan ederiz. Teknik dosya *4) dedir – Aşağıya bakın.</p> <p>Avrupa'daki temsilcilik ofisindeki Avrupa Standartları Yöneticisi, teknik dosyayı derlemek için yetkilendirilmiştir.</p> <p>Beyan, üzerinde CE işareti bulunan ürünler için geçerlidir.</p>
<p>*1) DH24PG2 C357753S DH24PH2 C357746S DH26PB2 C357723S DH26PC2 C357717S DH28PBY2 C357738S DH28PCY2 C357732S DH28PMY2 C358218S</p> <p>*2) 2006/42/EC, 2014/30/EU, 2011/65/EU</p> <p>*3) EN60745-1:2009+A11:2010 EN60745-2-6:2010 EN55014-1:2006+A1:2009+A2:2011 EN55014-2:1997+A1:2001+A2:2008 EN61000-3-2:2014 EN61000-3-3:2013</p>	
<p>*4) Representative office in Europe <b>Hikoki Power Tools Deutschland GmbH</b> Siemensring 34, 47877 Willich, Germany</p> <p>Head office in Japan <b>Koki Holdings Co., Ltd.</b> Shinagawa Intercity Tower A, 15-1, Konan 2-chome, Minato-ku, Tokyo, Japan</p>	<p>29. 3. 2019 Naoto Yamashiro European Standard Manager</p> <p>29. 3. 2019  <i>A Nakagawa</i> A. Nakagawa Corporate Officer</p>

<p>Română</p> <p><b>DECLARAȚIE DE CONFORMITATE CE</b></p> <p>Declarăm pe propria răspundere că Ciocanul rotopercutor, identificat după tipul și codul de identificare specific *1), este în conformitate cu toate cerințele relevante ale directivelor *2) și ale standardelor *3). Fișier tehnic la *4) – Vezi mai jos.</p> <p>Managerul standardelor europene de la biroul reprezentanței din Europa este autorizat să întocmească dosarul tehnic.</p> <p>Declarația se referă la produsul pe care este aplicat semnul CE.</p>	<p>Български</p> <p><b>ЕО ДЕКЛАРАЦИЯ ЗА СЪОТВЕТСТВИЕ</b></p> <p>Декларираме на своя собствена отговорност, че Перфораторът, идентифицирано по тип и специален идентификационен код *1), е в съответствие с всички съответни изисквания на директивите *2) и стандартите *3). Техническо досие в *4) - Вижте по-долу.</p> <p>Мениджърът по европейските стандарти в представителния офис в Европа е упълномощен да съставя техническото досие.</p> <p>Декларацията е приложима за продукта, който има поставена CE маркировка.</p>
<p>Slovenščina</p> <p><b>ES IZJAVA O SKLADNOSTI</b></p> <p>Na lastno odgovornost izjavljamo, da je Vrtalno rušilno kladivo, označeno z vrsto in posebno identifikacijsko kodo *1), v skladu z vsemi ustreznimi zahtevami direktiv *2) in standardov *3). Tehnična dokumentacija pod *4) – glejte spodaj.</p> <p>Upravitelj evropskih standardov na predstavnštvu v Evropi je pooblaščen za pripravo tehnične dokumentacije.</p> <p>Deklaracija je označena na izdelku s pritrjeno oznako CE.</p>	<p>Srpski</p> <p><b>EZ DEKLARACIJA O USAGLAŠENOSTI</b></p> <p>Pod punom odgovornošću izjavljujemo da je Rotacioni čekić, identifikovan prema tipu i specifičnom identifikacionom kodu *1), u skladu sa svim relevantnim zahtevima direktiva *2) i standardima *3). Tehnička datoteka pod *4) - Pogledajte dole.</p> <p>Direktor za evropske standarde u kancelariji predstavnštva u Evropi je odgovoran za sastavljanje tehničke dokumentacije.</p> <p>Deklaracija je primenjiva na proizvod na koji je stavljena CE oznaka.</p>
<p>Slovenčina</p> <p><b>ES VYHLÁSENIE O ZHODE</b></p> <p>Týmto vyhlasujeme na vlastnú zodpovednosť, že výrobok Vrtacie kladivo identifikovaný podľa typu a špecifického identifikačného kódu *1) je v zhode so všetkými príslušnými požiadavkami smerníc *2) a nariadení *3). Technický súbor v *4) – Pozrite nižšie.</p> <p>Manažér európskych noriem na zastupujúcom úrade v Európe má oprávnenie na zostavovanie technickej dokumentácie.</p> <p>Toto vyhlásenie sa vzťahuje na výrobok označený značkou CE.</p>	<p>Hrvatski</p> <p><b>EZ IZJAVA O SUKLADNOSTI</b></p> <p>Izjavljujemo pod vlastitom odgovornošću da je Rotirajući čekić, identificiran prema vrsti i posebnom identifikacijskom kodu *1), u skladu sa svim relevantnim zahtjevima direktiva *2) i standarda *3). Tehnička dokumentacija na *4) - Vidi dolje.</p> <p>Menadžer za evropske standarde u europskom predstavnštvu tvrtke ovlašten je za sastavljanje tehničke dokumentacije.</p> <p>Izjava se primjenjuje na proizvod na kojem je stavljena CE oznaka.</p>
<p>*1) DH24PG2 C357753S DH24PH2 C357746S DH26PB2 C357723S DH26PC2 C357717S DH28PBY2 C357738S DH28PCY2 C357732S DH28PMY2 C358218S</p> <p>*2) 2006/42/EC, 2014/30/EU, 2011/65/EU</p> <p>*3) EN60745-1:2009+A11:2010 EN60745-2-6:2010 EN55014-1:2006+A1:2009+A2:2011 EN55014-2:1997+A1:2001+A2:2008 EN61000-3-2:2014 EN61000-3-3:2013</p>	
<p>*4) Representative office in Europe <b>Hikoki Power Tools Deutschland GmbH</b> Siemensring 34, 47877 Willich, Germany</p> <p>Head office in Japan <b>Koki Holdings Co., Ltd.</b> Shinagawa Intercity Tower A, 15-1, Konan 2-chome, Minato-ku, Tokyo, Japan</p>	<p>29. 3. 2019 Naoto Yamashiro European Standard Manager</p> <p>29. 3. 2019  <i>A Nakagawa</i> A. Nakagawa Corporate Officer</p>

**Koki Holdings Co., Ltd.**