

## C 6SS • C 7SS

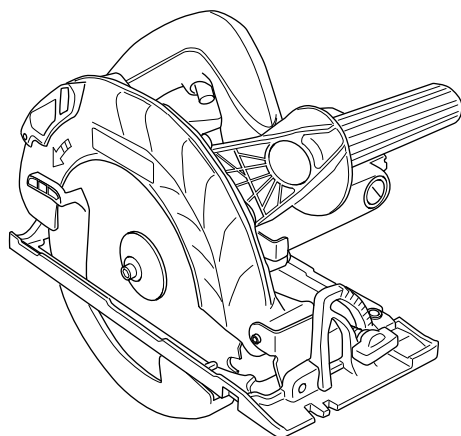

- (en) Handling instructions
- (de) Bedienungsanleitung
- (fr) Mode d'emploi
- (it) Istruzioni per l'uso
- (nl) Gebruiksaanwijzing
- (es) Instrucciones de manejo
- (pt) Instruções de uso
- (sv) Bruksanvisning
- (da) Brugsanvisning
- (no) Bruksanvisning
- (fi) Käyttöohjeet
- (el) Οδηγίες χειρισμού
- (pl) Instrukcja obsługi



- (hu) Kezelési utasítás
- (cs) Návod k obsluze
- (tr) Kullanım talimatları
- (ro) Instrucțiuni de utilizare
- (sl) Navodila za rokovanje
- (sk) Pokyny na manipuláciu
- (bg) Инструкция за експлоатация
- (sr) Uputstvo za rukovanje
- (hr) Upute za rukovanje
- (uk) Інструкції щодо поводження з пристроєм
- (ru) Инструкция по эксплуатации

## GENERAL POWER TOOL SAFETY WARNINGS

### WARNING

Read all safety warnings and all instructions.

Failure to follow the warnings and instructions may result in electric shock, fire and/or serious injury.

Save all warnings and instructions for future reference.

The term "power tool" in the warnings refers to your mains-operated (corded) power tool or battery-operated (cordless) power tool.

#### 1) Work area safety

- a) **Keep work area clean and well lit.**  
*Cluttered or dark areas invite accidents.*
- b) **Do not operate power tools in explosive atmospheres, such as in the presence of flammable liquids, gases or dust.**  
*Power tools create sparks which may ignite the dust or fumes.*
- c) **Keep children and bystanders away while operating a power tool.**  
*Distractions can cause you to lose control.*

#### 2) Electrical safety

- a) **Power tool plugs must match the outlet. Never modify the plug in any way. Do not use any adapter plugs with earthed (grounded) power tools.**  
*Unmodified plugs and matching outlets will reduce risk of electric shock.*
- b) **Avoid body contact with earthed or grounded surfaces, such as pipes, radiators, ranges and refrigerators.**  
*There is an increased risk of electric shock if your body is earthed or grounded.*
- c) **Do not expose power tools to rain or wet conditions.**  
*Water entering a power tool will increase the risk of electric shock.*
- d) **Do not abuse the cord. Never use the cord for carrying, pulling or unplugging the power tool. Keep cord away from heat, oil, sharp edges or moving parts.**  
*Damaged or entangled cords increase the risk of electric shock.*
- e) **When operating a power tool outdoors, use an extension cord suitable for outdoor use.**  
*Use of a cord suitable for outdoor use reduces the risk of electric shock.*
- f) **If operating a power tool in a damp location is unavoidable, use a residual current device (RCD) protected supply.**  
*Use of an RCD reduces the risk of electric shock.*

#### 3) Personal safety

- a) **Stay alert, watch what you are doing and use common sense when operating a power tool. Do not use a power tool while you are tired or under the influence of drugs, alcohol or medication.**  
*A moment of inattention while operating power tools may result in serious personal injury.*
- b) **Use personal protective equipment. Always wear eye protection.**  
*Protective equipment such as dust mask, non-skid safety shoes, hard hat, or hearing protection used for appropriate conditions will reduce personal injuries.*
- c) **Prevent unintentional starting. Ensure the switch is in the off position before connecting to**

**power source and/or battery pack, picking up or carrying the tool.**

*Carrying power tools with your finger on the switch or energising power tools that have the switch on invites accidents.*

- d) **Remove any adjusting key or wrench before turning the power tool on.**

*A wrench or a key left attached to a rotating part of the power tool may result in personal injury.*

- e) **Do not overreach. Keep proper footing and balance at all times.**

*This enables better control of the power tool in unexpected situations.*

- f) **Dress properly. Do not wear loose clothing or jewellery. Keep your hair, clothing and gloves away from moving parts.**

*Loose clothes, jewellery or long hair can be caught in moving parts.*

- g) **If devices are provided for the connection of dust extraction and collection facilities, ensure these are connected and properly used.**

*Use of dust collection can reduce dust related hazards.*

#### 4) Power tool use and care

- a) **Do not force the power tool. Use the correct power tool for your application.**

*The correct power tool will do the job better and safer at the rate for which it was designed.*

- b) **Do not use the power tool if the switch does not turn it on and off.**

*Any power tool that cannot be controlled with the switch is dangerous and must be repaired.*

- c) **Disconnect the plug from the power source and/or the battery pack from the power tool before making any adjustments, changing accessories, or storing power tools.**

*Such preventive safety measures reduce the risk of starting the power tool accidentally.*

- d) **Store idle power tools out of the reach of children and do not allow persons unfamiliar with the power tool or these instructions to operate the power tool.**

*Power tools are dangerous in the hands of untrained users.*

- e) **Maintain power tools. Check for misalignment or binding of moving parts, breakage of parts and any other condition that may affect the power tool's operation. If damaged, have the power tool repaired before use.**

*Many accidents are caused by poorly maintained power tools.*

- f) **Keep cutting tools sharp and clean.**

*Properly maintained cutting tools with sharp cutting edges are less likely to bind and are easier to control.*

- g) **Use the power tool, accessories and tool bits etc. in accordance with these instructions, taking into account the working conditions and the work to be performed.**

*Use of the power tool for operations different from those intended could result in a hazardous situation.*

#### 5) Service

- a) **Have your power tool serviced by a qualified repair person using only identical replacement parts.**

*This will ensure that the safety of the power tool is maintained.*

#### PRECAUTION

**Keep children and infirm persons away.**

**When not in use, tools should be stored out of reach of children and infirm persons.**

## CIRCULAR SAW SAFETY WARNINGS

### Cutting procedures

- a) **⚠ DANGER: Keep hands away from cutting area and the blade. Keep your second hand on auxiliary handle, or motor housing.**

If both hands are holding the saw, they cannot be cut by the blade.

- b) **Do not reach underneath the workpiece.**  
The guard cannot protect you from the blade below the workpiece.
- c) **Adjust the cutting depth to the thickness of the workpiece.**  
Less than a full tooth of the blade teeth should be visible below the workpiece.
- d) **Never hold piece being cut in your hands or across your leg. Secure the workpiece to a stable platform.**  
It is important to support the work properly to minimize body exposure, blade binding, or loss of control.
- e) **Hold the power tool by insulated gripping surfaces only, when performing an operation where the cutting tool may contact hidden wiring or its own cord.**

Contact with a "live" wire will also make exposed metal parts of the power tool "live" and could give the operator an electric shock.

- f) **When ripping always use a rip fence or straight edge guide.**  
This improves the accuracy of cut and reduces the chance of blade binding.
- g) **Always use blades with correct size and shape (diamond versus round) of arbour holes.**  
Blades that do not match the mounting hardware of the saw will run eccentrically, causing loss of control.
- h) **Never use damaged or incorrect blade washers or bolt.**  
The blade washers and bolt were specially designed for your saw, for optimum performance and safety of operation.

### Kickback causes and related warnings

- kickback is a sudden reaction to a pinched, bound or misaligned saw blade, causing an uncontrolled saw to lift up and out of the workpiece toward the operator;
  - when the blade is pinched or bound tightly by the kerf closing down, the blade stalls and the motor reaction drives the unit rapidly back toward the operator;
  - if the blade becomes twisted or misaligned in the cut, the teeth at the back edge of the blade can dig into the top surface of the wood causing the blade to climb out of the kerf and jump back toward the operator.
- Kickback is the result of saw misuse and/or incorrect operating procedures or conditions and can be avoided by taking proper precautions as given below.

- a) **Maintain a firm grip with both hands on the saw and position your arms to resist kickback forces. Position your body to either side of the blade, but not in line with the blade.**  
Kickback could cause the saw to jump backwards, but kickback forces can be controlled by the operator, if proper precautions are taken.
- b) **When blade is binding, or when interrupting a cut for any reason, release the trigger and hold the saw motionless in the material until the blade comes to a complete stop. Never attempt to remove the saw from the work or pull the saw backward while the blade is in motion or kickback may occur.**  
Investigate and take corrective actions to eliminate the cause of blade binding.

- c) **When restarting a saw in the workpiece, centre the saw blade in the kerf and check that saw teeth are not engaged into the material.**  
If saw blade is binding, it may walk up or kickback from the workpiece as the saw is restarted.
- d) **Support large panels to minimise the risk of blade pinching and kickback.**  
Large panels tend to sag under their own weight. Supports must be placed under the panel on both sides, near the line of cut and near the edge of the panel.
- e) **Do not use dull or damaged blades.**  
Unsharpened or improperly set blades produce narrow kerf causing excessive friction, blade binding and kickback.
- f) **Blade depth and bevel adjusting locking levers must be tight and secure before making cut.**  
If blade adjustment shifts while cutting, it may cause binding and kickback.
- g) **Use extra caution when sawing into existing walls or other blind areas.**  
The protruding blade may cut objects that can cause kickback.

### Lower guard function





- a) **Check lower guard for proper closing before each use. Do not operate the saw if lower guard does not move freely and close instantly. Never clamp or tie the lower guard into the open position.**  
If saw is accidentally dropped, lower guard may be bent. Raise the lower guard with the retracting handle and make sure it moves freely and does not touch the blade or any other part, in all angles and depths of cut.
- b) **Check the operation of the lower guard spring. If the guard and the spring are not operating properly, they must be serviced before use.**  
Lower guard may operate sluggishly due to damaged parts, gummy deposits, or a build-up of debris.
- c) **Lower guard may be retracted manually only for special cuts such as "plunge cuts" and "compound cuts".**  
Raise lower guard by retracting handle and as soon as blade enters the material, the lower guard must be released.  
For all other sawing, the lower guard should operate automatically.
- d) **Always observe that the lower guard is covering the blade before placing saw down on bench or floor.**  
An unprotected, coasting blade will cause the saw to walk backwards, cutting whatever is in its path.  
Be aware of the time it takes for the blade to stop after switch is released.

## ADDITIONAL SAFETY WARNINGS

1. Use only blade diameter specified on the machine.
2. Do not use any abrasive wheel.
3. Do not use saw blades which are deformed or cracked.
4. Do not use saw blades made of high speed steel.
5. Do not use saw blades which do not comply with the characteristics specified in these instructions.
6. Do not stop the saw blades by lateral pressure on the disc.
7. Always keep the saw blades sharp.
8. Ensure that the lower guard moves smoothly and freely.
9. Never use the circular saw with its lower guard fixed in the open position.
10. Ensure that the retraction mechanism of the guard system operates correctly.
11. Never operate the circular saw with the saw blade turned upward or to the side.
12. Ensure that the material is free of foreign matters such as nails.

## English

13. For model C6SS, the saw blades range should be from 165 mm to 160 mm.  
For model C7SS, the saw blades range should be from 190 mm to 185 mm.
14. Disconnect the plug from the receptacle before carrying out any adjustment, servicing or maintenance.
15. Ensure that the power source to be utilized conforms to the power requirements specified on the product nameplate.
16. Ensure that the power switch is in the OFF position. If the plug is connected to a receptacle while the power switch is in the ON position, the power tool will start operating immediately, which could cause a serious accident.
17. When the work area is removed from the power source, use an extension cord of sufficient thickness and rated capacity. The extension cord should be kept as short as practicable.
18. Since the saw blade will extend beyond the lower surface of the lumber, place the lumber on a workbench when cutting. If a square block is utilized as a workbench, select level ground to ensure it is properly stabilized. An unstable workbench will result in hazardous operation. **(Fig.1)**  
To avoid possible accident, always ensure that the portion of lumber remaining after cutting is securely anchored or held in position.
19. Should lever (A) remain loosened, it will create a very hazardous situation. Always thoroughly clamp it. **(Fig.2)**
20. It is very hazardous to allow wing bolt to remain loosened. Always thoroughly clamp it. **(Fig.3)**
21. Prior to cutting operation, make sure the material you are going to cut. If the material to be cut is expected to generate harmful / toxic dusts, make sure the dust bag or appropriate dust extraction system is connected with dust outlet tightly.  
Wear the dust mask additionally, if available.
  - Before starting to saw, confirm that the saw blade has attained full-speed revolution.
  - Should the saw blade stop or make an abnormal noise while operating, promptly turn OFF the switch.
  - Always take care in preventing the power cord from coming near to the revolving saw blade.
  - Using the circular saw with the saw blade facing upwards or sideways is very hazardous. Such uncommon applications should be avoided.
  - When cutting materials, always wear protective glasses.
  - When finished with a job, pull out the plug from the receptacle.
22. After having attached the saw blade, reconfirm that the lock lever is firmly secured in the prescribed position.

	Only for EU countries Do not dispose of electric tools together with household waste material! In observance of European Directive 2002/96/EC on waste electrical and electronic equipment and its implementation in accordance with national law, electric tools that have reached the end of their life must be collected separately and returned to an environmentally compatible recycling facility.
V	Rated voltage
	Cutting depth
P	Power Input
$n_0$	No-Load speed
	Weight (without cord)
I	Switching ON
O	Switching OFF
	Disconnect mains plug from electrical outlet
	Class II tool

## STANDARD ACCESSORIES

In addition to the main unit (1), the package contains the accessories listed in the below.

- Saw Blade (mounted on tool).....1  
( Dia. 165 mm..... C6SS )  
( Dia. 190 mm..... C7SS )
- Hex. Bar wrench .....1

Standard accessories are subject to change without notice.

## APPLICATIONS

Cutting various types of wood.

## SPECIFICATIONS

The specifications of this machine are listed in the Table on page 110.

### NOTE

Due to HiKOKI's continuing program of research and development, the specifications herein are subject to change without prior notice.





## MOUNTING AND OPERATION

Action	Figure	Page
Adjusting the cutting depth	2	111
Adjusting the angle of inclination	3	111
Regulating the guide (Optional accessory)	4	111
Cutting line	5	111

## SYMBOLS

### WARNING

The following show symbols used for the machine.  
Be sure that you understand their meaning before use.

	C6SS / C7SS : Circular Saw
	Read all safety warnings and all instructions.
	Always wear eye protection.
	Always wear hearing protection.

Switch operation	6	111
Dismounting the saw blade	7	112
Mounting the Saw Blade*	8	112
How to store the hex. bar wrench	9	112
Mounting the dust collector set (D) (Optional accessory)	10	112
Adjusting the base and saw blade to maintain perpendicularity	11	112
Selecting accessories	—	113

\* Washer (A) is supplied for 2 types of saw blades with the hole diameters of 20 mm and 30 mm.  
(When buying the Circular Saw, one type of washer (A) is supplied.)

## MAINTENANCE AND INSPECTION

### 1. Inspecting the saw blade

Since use of as dull saw blade will degrade efficiency and cause possible motor malfunction, sharpen or replace the saw blade as soon as abrasion is noted.

### 2. Inspecting the mounting screws

Regularly inspect all mounting screws and ensure that they are properly tightened. Should any of the screws be loose, retighten them immediately. Failure to do so could result in serious hazard.

### 3. Maintenance of the motor

The motor unit winding is the very "heart" of the power tool.

Exercise due care to ensure the winding does not become damaged and/or wet with oil or water.

### 4. Inspecting the carbon brushes

For your continued safety and electrical shock protection, carbon brush inspection and replacement on this tool should ONLY be performed by a HiKOKI Authorized Service Center.

### 5. Replacing supply cord

If the replacement of the supply cord is necessary, this has to be done by the manufacturer of this agent in order to avoid a safety hazard.

### 6. Maintenance of the lower guard

For safe and proper working, always keep the machine and ventilation slots clean. The lower guard must always be able to move freely and retract automatically. Therefore, always keep the area around the lower guard clean. Remove dust and chips by blowing out with compressed air or with a brush.

## CAUTION

In the operation and maintenance of power tools, the safety regulations and standards prescribed in each country must be observed.

## GUARANTEE

We guarantee HiKOKI Power Tools in accordance with statutory/country specific regulation. This guarantee does not cover defects or damage due to misuse, abuse, or normal wear and tear. In case of complaint, please send the Power Tool, undismantled, with the GUARANTEE CERTIFICATE found at the end of this Handling instruction, to a HiKOKI Authorized Service Center.

## IMPORTANT

Correct connection of the plug

The wires of the main lead are coloured in accordance with the following code:

Blue: — Neutral

Brown: — Live

As the colours of the wires in the main lead of this tool may not correspond with the coloured markings identifying the terminals in your plug proceed as follows:

The wire coloured blue must be connected to the terminal marked with the letter N or coloured black. The wire coloured brown must be connected to the terminal marked with the letter L or coloured red. Neither core must be connected to the earth terminal.

### NOTE:

This requirement is provided according to BRITISH STANDARD 2769: 1984.

Therefore, the letter code and colour code may not be applicable to other markets except The United Kingdom.

## Information concerning airborne noise and vibration

The measured values were determined according to EN60745 and declared in accordance with ISO 4871.

### C6SS

Measured A-weighted sound power level: 106 dB (A)

Measured A-weighted sound pressure level: 95 dB (A)

Uncertainty K: 3 dB (A).

### C7SS

Measured A-weighted sound power level: 106 dB (A)

Measured A-weighted sound pressure level: 95 dB (A)

Uncertainty K: 3 dB (A).

Wear hearing protection.

Vibration total values (trix vector sum) determined according to EN60745.

Cutting chipboard:

### C6SS

Vibration emission value  $a_h = 2.4 \text{ m/s}^2$

Uncertainty K = 1.5  $\text{m/s}^2$

### C7SS

Vibration emission value  $a_h = 5.9 \text{ m/s}^2$

Uncertainty K = 1.5  $\text{m/s}^2$

The declared vibration total value has been measured in accordance with a standard test method and may be used for comparing one tool with another.

It may also be used in a preliminary assessment of exposure.

## WARNING

○ The vibration emission during actual use of the power tool can differ from the declared total value depending in the ways in which the tool is used.

○ Identify safety measures to protect the operator that are based on an estimation of exposure in the actual conditions of use (taking account of all parts of the operating cycle such as the times when the tool is switched off and when it is running idle in addition to the trigger time).

## NOTE

Due to HiKOKI's continuing program of research and development, the specifications herein are subject to change without prior notice.

## ALLGEMEINE SICHERHEITSHINWEISE FÜR ELEKTROGERÄTE

### WARNUNG

Lesen Sie sämtliche Sicherheitshinweise und Anweisungen durch.

Wenn die Warnungen und Anweisungen nicht befolgt werden, kann es zu Stromschlag, Brand und/oder ernsthaften Verletzungen kommen.

Bitte bewahren Sie alle Warnhinweise und Anweisungen zum späteren Nachschlagen auf.

Der Begriff „Elektrowerkzeug“ bezieht sich in den Warnhinweisen auf Elektrowerkzeuge mit Netz- (schnurgebunden) oder Akkubetrieb (schnurlos).

#### 1) Sicherheit im Arbeitsbereich

- a) Sorgen Sie für einen sauberen und gut ausgeleuchteten Arbeitsbereich.

*Zugestellte oder dunkle Bereiche ziehen Unfälle förmlich an.*

- b) Verwenden Sie Elektrowerkzeuge niemals an Orten, an denen Explosionsgefahr besteht, wie zum Beispiel in der Nähe von leicht entflammaren Flüssigkeiten, Gasen oder Stäuben.

*Bei der Arbeit mit Elektrowerkzeugen kann es zu Funkenbildung kommen, wodurch sich Stäube oder Dämpfe entzünden können.*

- c) Sorgen Sie bei der Arbeit mit Elektrowerkzeugen dafür, dass sich keine Zuschauer (insbesondere Kinder) in der Nähe befinden.

*Wenn Sie abgelenkt werden, können Sie die Kontrolle über das Werkzeug verlieren.*

#### 2) Elektrische Sicherheit

- a) Elektrowerkzeuge müssen mit passender Stromversorgung betrieben werden.

*Nehmen Sie niemals irgendwelche Änderungen am Anschlussstecker vor.*

*Verwenden Sie bei Elektrowerkzeugen mit Schutzkontakt (geerdet) niemals Adapterstecker.*

*Stecker im Originalzustand und passende Steckdosen reduzieren das Stromschlagrisiko.*

- b) Vermeiden Sie Körperkontakt mit geerdeten Gegenständen wie Rohrleitungen, Heizungen, Herden oder Kühlschränken.

*Bei Körperkontakt mit geerdeten Gegenständen besteht ein erhöhtes Stromschlagrisiko.*

- c) Setzen Sie Elektrowerkzeuge niemals Regen oder sonstiger Feuchtigkeit aus.

*Wenn Flüssigkeiten in ein Elektrowerkzeug eindringen, erhöht sich das Stromschlagrisiko.*

- d) Verwenden Sie das Anschlusskabel nicht missbräuchlich. Tragen Sie das Elektrowerkzeug niemals am Stromkabel, ziehen Sie es nicht damit heran und ziehen Sie den Stecker nicht am Anschlusskabel aus der Steckdose.

*Halten Sie das Anschlusskabel von Hitzequellen, Öl, scharfen Kanten und beweglichen Teilen fern.*

*Beschädigte oder verdrehte Anschlusskabel erhöhen das Stromschlagrisiko.*

- e) Verwenden Sie, wenn Sie ein Elektrowerkzeug im Freien benutzen, ein für den Außeneinsatz geeignetes Verlängerungskabel.

*Ein für den Außeneinsatz geeignetes Kabel vermindert das Stromschlagrisiko.*

- f) Falls sich der Betrieb des Elektrowerkzeugs in feuchter Umgebung nicht vermeiden lässt, verwenden Sie eine Stromversorgung mit Fehlerstromschutzeinrichtung (Residual Current Device, RCD).

*Durch den Einsatz einer Fehlerstromschutzeinrichtung wird das Risiko eines elektrischen Schlages reduziert.*

#### 3) Persönliche Sicherheit

- a) Bleiben Sie wachsam, achten Sie auf das, was Sie tun, und setzen Sie Ihren Verstand ein, wenn Sie mit Elektrowerkzeugen arbeiten.

*Benutzen Sie keine Elektrowerkzeuge, wenn Sie müde sind oder unter Einfluss von Drogen, Alkohol oder Medikamenten stehen.*

*Bei der Arbeit mit Elektrowerkzeugen können bereits kurze Phasen der Unaufmerksamkeit zu schweren Verletzungen führen.*

- b) Benutzen Sie eine persönliche Schutzausrüstung. Tragen Sie immer einen Augenschutz.

*Schutzausrüstung wie Staubmaske, rutschsichere Sicherheitsschuhe, Schutzhelm und Gehörschutz senken das Verletzungsrisiko bei angemessenem Einsatz.*

- c) Vermeiden Sie unbeabsichtigtes Einschalten. Achten Sie darauf, dass sich der Schalter in der Aus- (Off-) Position befindet, ehe Sie das Gerät mit der Stromversorgung und/oder Batteriestromversorgung verbinden, es aufheben oder herumtragen.

*Das Herumtragen von Elektrowerkzeugen mit dem Finger am Schalter oder das Herstellen der Stromversorgung bei betätigtem Schalter zieht Unfälle regelrecht an.*

- d) Entfernen Sie sämtliche Einstellwerkzeuge (Einstellschlüssel), ehe Sie das Elektrowerkzeug einschalten.

*Ein an einem beweglichen Teil des Elektrowerkzeugs angebrachter Schlüssel kann zu Verletzungen führen.*

- e) Überstrecken Sie sich nicht. Achten Sie jederzeit darauf, sicher zu stehen und das Gleichgewicht zu bewahren.

*Dadurch haben Sie das Elektrowerkzeug in unerwarteten Situationen besser im Griff.*

- f) Tragen Sie entsprechende Kleidung. Tragen Sie keine lose Kleidung oder Schmuck. Halten Sie Haar, Kleidung und Handschuhe von beweglichen Teilen fern.

*Lose Kleidung, Schmuck oder langes Haar kann von beweglichen Teilen erfasst werden.*

- g) Wenn Anschlüsse für Staubabsaug- und -sammelvorrichtungen vorhanden sind, sorgen Sie dafür, dass diese richtig angeschlossen und eingesetzt werden.

*Durch Entfernen des Staubes können staubbezogene Gefahren vermindert werden.*

#### 4) Einsatz und Pflege von Elektrowerkzeugen

- a) Überbeanspruchen Sie Elektrowerkzeuge nicht. Benutzen Sie das richtige Elektrowerkzeug für Ihren Einsatzzweck.

*Das richtige Elektrowerkzeug erledigt seine Arbeit bei bestimmungsgemäßem Einsatz besser und sicherer.*

- b) Benutzen Sie das Elektrowerkzeug nicht, wenn es sich nicht am Schalter ein- und ausschalten lässt.

*Jedes Elektrowerkzeug, das nicht mit dem Schalter betätigt werden kann, stellt eine Gefahr dar und muss repariert werden.*

- c) **Trennen Sie den Stecker der Stromversorgung oder der Batteriestromversorgung vom Gerät, ehe Sie Einstellarbeiten vornehmen, Zubehörteile tauschen oder das Elektrowerkzeug verstauen.**  
*Solche präventiven Sicherheitsmaßnahmen verhindern den unbeabsichtigten Anlauf des Elektrowerkzeugs und die damit verbundenen Gefahren.*
- d) **Legern Sie nicht benutzte Elektrowerkzeuge außerhalb der Reichweite von Kindern, lassen Sie nicht zu, dass Personen das Elektrowerkzeug bedienen, die nicht mit dem Werkzeug selbst und/oder diesen Anweisungen vertraut sind.**  
*Elektrowerkzeuge in ungeschulten Händen sind gefährlich.*
- e) **Halten Sie Elektrowerkzeuge instand. Prüfen Sie sie auf Fehlausrichtungen, Leichtgängigkeit beweglicher Teile, Beschädigungen von Teilen und auf jegliche andere Zustände, die sich auf den Betrieb des Elektrowerkzeugs auswirken können.**  
**Lassen Sie das Elektrowerkzeug bei Beschädigungen reparieren, ehe Sie es benutzen.**  
*Viele Unfälle mit Elektrowerkzeugen sind auf schlechte Wartung zurückzuführen.*
- f) **Halten Sie Schneidwerkzeuge scharf und sauber.**  
*Richtig gewartete Schneidwerkzeuge mit scharfen Schneiden bleiben weniger häufig hängen und sind einfacher zu beherrschen.*
- g) **Benutzen Sie Elektrowerkzeuge, Zubehör, Werkzeugspitzen und Ähnliches in Übereinstimmung mit diesen Anweisungen – beachten Sie dabei die jeweiligen Arbeitsbedingungen und die Art der auszuführenden Arbeiten.**  
*Der Gebrauch des Elektrowerkzeugs für andere als die vorgesehenen Anwendungen kann zu gefährlichen Situationen führen.*

## 5) Service

- a) **Lassen Sie Elektrowerkzeuge durch qualifizierte Fachkräfte und nur unter Einsatz passender Originalersatzteile warten.**  
*Dies sorgt dafür, dass die Sicherheit des Elektrowerkzeugs nicht beeinträchtigt wird.*

## VORSICHT

Von Kindern und gebrechlichen Personen fernhalten. Werkzeuge sollten bei Nichtgebrauch außerhalb der Reichweite von Kindern und gebrechlichen Personen aufbewahrt werden.

## SICHERHEITSHINWEISE FÜR DIE KREISSÄGE

### Schneidvorgänge

- a) **⚠️ GEFAHR:** Halten Sie Ihre Hände vom Arbeitsbereich und dem Blatt fern. Ihre zweite Hand befindet sich am Nebengriff oder am Motorgehäuse. Wenn Sie die Säge mit beiden Händen halten, können Sie sich nicht in die Finger schneiden.
- b) **Greifen Sie nicht unter das Werkstück.**  
Die Schutzabdeckung kann Sie nicht vor dem Teil des Sägeblattes schützen, der sich unter dem Werkstück befindet.
- c) **Passen Sie die Schnitttiefe der Stärke des Werkstücks an.**  
Unterhalb des Werkstückes sollte weniger als ein ganzer Sägezahn sichtbar sein.

- d) **Halten Sie ein zu schneidendes Werkstück niemals mit den Händen oder gar über Ihr Bein gelegt. Befestigen Sie das Werkstück auf einer stabilen Unterlage.**  
*Es ist wichtig, das Werkstück richtig zu stützen, damit es nicht zu Körperkontakt, Festfressen des Sägeblattes oder Kontrollverlust kommt.*
- e) **Halten Sie das Elektrowerkzeug an den isolierten Griffflächen, wenn Sie Arbeiten ausführen, bei denen das Schneidwerkzeug verborgene Leitungen oder sein eigenes Netzkabel berühren kann.**  
*Der Kontakt mit stromführenden Leitungen setzt auch freiliegende Metallteile des Elektrowerkzeugs unter Strom und könnte für den Bediener zu einem Stromschlag führen.*
- f) **Benutzen Sie beim Trennen (Längsschnitt) grundsätzlich einen Parallel- oder Linealanschlag.**  
*Dies verbessert die Schnittpräzision und erschwert ein Festfressen des Sägeblattes.*
- g) **Benutzen Sie grundsätzlich Sägeblätter der richtigen Bohrungsgröße und -form (Rund- oder Diamantform).**  
*Sägeblätter, die nicht exakt zur Sägeblattaufnahme der Säge passen, laufen exzentrisch und können außer Kontrolle geraten.*
- h) **Benutzen Sie niemals beschädigte oder unpassende Sägeblatt-Unterlegscheiben oder -Schrauben.**  
*Die Sägeblatt-Unterlegscheiben und -Schrauben wurden speziell für Ihre Säge entwickelt – für beste Leistung und höchste Betriebssicherheit.*

### Ursachen für Rückschlag und diesbezügliche Warnungen

- der Rückschlag ist eine plötzliche Reaktion auf ein verklemmtes, verborgenes oder falsch ausgerichtetes Sägeblatt und führt zum unkontrollierten Springen der Säge aus dem Werkstück zum Bediener hin;
- wenn sich das Blatt in der enger werdenden Schnittfuge verklemmt, wird die Drehbewegung des Blattes blockiert und das Gerät durch die Motorkraft urplötzlich Richtung Bediener geschleudert;
- wenn sich das Blatt innerhalb der Schnittfuge verbiegt oder falsch ausrichtet, können sich die Zähne am rückwärtigen Teil des Sägeblattes in die Holzoberfläche graben und das Blatt zum Bediener hin aus der Schnittfuge springen lassen.  
Ein Rückschlag ist das Ergebnis missbräuchlicher Nutzung der Säge und/oder falscher Bedienschritte oder ungeeigneter Arbeitsbedingungen – und kann durch geeignete Schutzmaßnahmen (wie nachstehend) verhindert werden.

- a) **Halten Sie die Säge mit beiden Händen fest gepackt und halten Sie Ihre Arme so, dass sie einem möglichen Rückschlag entgegenwirken. Stellen Sie sich so hin, dass sich Ihr Körper seitlich hinter dem Sägeblatt befindet, nicht jedoch direkt dahinter.**  
*Durch den Rückschlag kann die Säge nach hinten springen; die Rückschlagkräfte lassen sich vom Bediener aber in den Griff bekommen, wenn die richtigen Vorsichtsmaßnahmen getroffen werden.*
- b) **Wenn sich das Blatt festfressen sollte oder Sie die Schneidarbeit aus sonstigen Gründen unterbrechen sollten, schalten Sie die Säge ab und bewegen sie nicht mehr, bis das Blatt vollständig stillsteht. Versuchen Sie niemals, das Sägeblatt aus dem Werkstück zu lösen oder die Säge nach hinten zu ziehen, während sich das Sägeblatt dreht – dies kann zum Rückschlag führen.**  
*Überprüfen Sie die Ursache des Festfressens und treffen Sie entsprechende Gegenmaßnahmen.*



- c) **Wenn Sie die Säge erneut starten, während sich das Blatt bereits im Werkstück befindet, zentrieren Sie das Blatt in der Schnittfuge und vergewissern sich, dass die Sägezähne nicht im Material stecken.**

Falls das Sägeblatt festgefressen ist, kann es sich beim Anlauf der Säge nach oben arbeiten oder aus dem Werkstück springen.

- d) **Unterlegen Sie große Platten, um ein Verklemmen des Blattes und Rückschlag zu vermeiden.**

Große Werkstücke neigen dazu, unter ihrem Eigengewicht nachzugeben. An beiden Seiten des Werkstückes müssen Auflagen angebracht werden – nahe der Schnittlinie und an den Kanten des Werkstückes.

- e) **Benutzen Sie keine stumpfen oder beschädigten Sägeblätter.**

Stumpfe oder unsachgemäß eingesetzte Sägeblätter erzeugen eine enge Schnittfuge und übermäßige Reibung, führen zum Festfressen des Blattes und zum Rückschlag.

- f) **Arretierungshebel für Schnitttiefe und Gehrung müssen straff und sicher angezogen sein, ehe Sie den Schnitt ausführen.**

Falls sich die Sägeblatteinstellung während des Schnitts verschiebt, kann sich das Blatt festfressen und Rückschlag eintreten.

- g) **Gehen Sie beim Schneiden in Wände oder andere Blindbereiche mit besonderer Vorsicht vor.**

Das vordringende Sägeblatt kann in Objekte eindringen, die einen Rückschlag verursachen.

## Funktionsweise der unteren Schutzabdeckung

- a) **Prüfen Sie vor jedem Gebrauch, ob die untere Schutzabdeckung richtig schließt. Benutzen Sie die Säge nicht, wenn sich die untere Schutzabdeckung nicht frei bewegen lässt und sich nicht verzögerungsfrei schließt. Klemmen oder binden Sie die untere Schutzabdeckung niemals in geöffneter Position fest.**

Falls die Säge aus Versehen fallen gelassen wird, kann sich die untere Schutzabdeckung verbiegen.

Ziehen Sie die untere Schutzabdeckung mit dem vorgesehenen Handgriff zurück und überzeugen Sie sich, dass sie sich frei bewegen lässt und in sämtlichen Schnittwinkeln und -tiefen nicht das Sägeblatt berührt.

- b) **Überprüfen Sie die einwandfreie Funktion der unteren Schutzabdeckungsfeder. Falls Schutzabdeckung und Feder nicht einwandfrei arbeiten sollten, müssen diese vor Arbeitsbeginn instandgesetzt werden.**

Die untere Schutzabdeckung kann schwergängig werden, wenn Teile beschädigt sind, sich Gummiablagerungen oder sonstige Rückstände angesammelt haben.

- c) **Die untere Abdeckung lässt sich manuell zurückziehen. Dies darf nur für spezielle Schnitte wie Einstechschnitte und Schifterschnitte geschehen.**

Heben Sie die untere Schutzabdeckung am vorgesehenen Handgriff an sobald das Sägeblatt in das Werkstück eindringt, muss die Schutzabdeckung wieder losgelassen werden.

Bei allen anderen Sägearbeiten sollte die untere Schutzabdeckung automatisch betätigt werden.

- d) **Achten Sie immer darauf, dass die untere Schutzabdeckung das Sägeblatt umgibt, ehe Sie die Säge auf der Werkbank oder dem Boden absetzen.**

Ein ungeschütztes, laufendes Sägeblatt löst eine Rückwärtsbewegung der Säge aus und zerschneidet alles, was sich im Weg befindet.

Beachten Sie die Zeit vom Abschalten bis zum Stillstand des Sägeblattes.

## ZUSÄTZLICHE SICHERHEITSHINWEISE

1. Verwenden Sie ausschließlich Sägeblätter mit dem auf dem Gerät angegebenen Durchmesser.
2. Verwenden Sie keine Schleifscheiben.
3. Verwenden Sie keine verbogenen oder gerissenen Sägeblätter.
4. Verwenden Sie keine Sägeblätter aus Schnellarbeitsstahl.
5. Verwenden Sie keine Sägeblätter, die nicht den in dieser Anweisung aufgeführten Kriterien entsprechen.
6. Stoppen Sie die Sägeblätter nicht durch seitlichen Druck auf die Scheibe.
7. Halten Sie die Sägeblätter immer scharf.
8. Stellen Sie sicher, dass sich die untere Schutzabdeckung reibungslos und frei bewegen lässt.
9. Benutzen Sie die Kreissäge niemals mit in offener Position fixierter unterer Schutzabdeckung.
10. Stellen Sie stets sicher, dass der Rückzugmechanismus des Schutzsystems ordnungsgemäß funktioniert.
11. Betätigen Sie die Kreissäge nie mit schrägstehendem oder seitlich stehendem Sägeblatt.
12. Achten Sie Immer darauf, dass das Werkstück keine Fremdkörper wie Nägel enthält.
13. Modell C6SS verfügt über einen Sägeblattbereich von 165 mm bis 160 mm.  
Modell C7SS verfügt über einen Sägeblattbereich von 190 mm bis 185 mm.
14. Ziehen Sie den Stecker des Netzkabels aus der Steckdose, bevor Sie Einstellungen, Pflege- oder Wartungsarbeiten durchführen.
15. Prüfen Sie, dass die zu verwendende Netzspannung der Angabe auf dem Typenschild entspricht.
16. Prüfen Sie, dass der Netzschalter auf "AUS" steht.  
Wenn der Stecker an das Netz angeschlossen wird, während der Schalter auf "EIN" steht, beginnt das Werkzeug sofort zu laufen, was gefährlich ist.
17. Verwenden Sie, wenn der Arbeitsbereich nicht in der Nähe des Netzanschlusses liegt, ein Verlängerungskabel ausreichenden Querschnitts und ausreichender Nennleistung. Das Verlängerungskabel sollte so kurz wie möglich gehalten werden.
18. Da das Sägeblatt über die Unterkante des Schnittholzes hinausragt, wird das Schnittholz beim Schneiden auf eine Werkbank gelegt. Wenn ein Holzklötz als Untergestell verwendet wird, ist ein ebener Untergrund zu wählen, damit dieser fest liegt. Ein nicht stabiles Untergestell ist gefährlich. (Abb. 1)  
Um mögliche Unfälle zu vermeiden, ist immer darauf zu achten, dass der nach dem Schneiden verbleibende Teil des geschnittenen Holzes gut verankert ist oder in Position gehalten wird.
19. Es besteht große Gefahr, wenn dieser Hebel (A) nicht wieder fest angezogen wird. Ziehen Sie ihn immer fest an. (Abb. 2)
20. Eine gelöste Flügelschraube stellt eine erhebliche Gefahrenquelle dar. Ziehen Sie sie immer fest an. (Abb. 3)
21. Machen Sie sich vor jeder Schneid Tätigkeit mit dem zu schneidenden Material vertraut. Falls das zu schneidende Material voraussichtlich schädliche oder giftige Stäube freisetzt, achten Sie in jedem Fall darauf, den Staubbeutel oder ein geeignetes Staubabsaugsystem ordnungsgemäß an den Staubauslass anzuschließen. Tragen Sie am besten eine Staubschutzmaske, wenn vorhanden.
  - Warten Sie, bevor Sie mit dem Sägen beginnen, bis das Sägeblatt seine volle Umdrehungsgeschwindigkeit erreicht hat.
  - Sollte das Sägeblatt während der Arbeit anhalten oder ungewöhnliche Geräusche von sich geben, schalten Sie das Gerät sofort AUS (OFF).













- Achten Sie immer darauf, dass das Netzkabel nicht in die Nähe des rotierenden Sägeblattes gerät.
  - Der Einsatz der Kreissäge mit nach oben oder zur Seite weisendem Sägeblatt ist sehr gefährlich. Vermeiden Sie derartige ungewöhnliche Arbeiten.
  - Tragen Sie beim Schneiden von Werkstücken grundsätzlich eine Schutzbrille.
  - Wenn Sie mit der Arbeit fertig sind, ziehen Sie immer den Netzstecker.
22. Vergewissern Sie sich nach dem Anbringen des neuen Sägeblattes, dass der Sperrhebel in die vorgeschriebene Position gestellt ist.

## SYMBOLE

### WARNUNG

Die folgenden Symbole werden für diese Maschine verwendet. Achten Sie darauf, diese vor der Verwendung zu verstehen.

	C6SS / C7SS: Kreissäge
	Lesen Sie sämtliche Sicherheitshinweise und Anweisungen durch.
	Tragen Sie immer einen Augenschutz.
	Tragen Sie immer einen Gehörschutz.
	Nur für EU-Länder Werfen Sie Elektrowerkzeuge nicht in den Hausmüll! Gemäß der Europäischen Richtlinie 2002/96/EG über Elektro- und Elektronik-Altgeräte und ihrer Umsetzung in nationales Recht müssen verbrauchte Elektrowerkzeuge getrennt gesammelt und einer umweltgerechten Wiederverwertung zugeführt werden.
<b>V</b>	Nennspannung
	Schnitttiefe
<b>P</b>	Leistungsaufnahme
<b>n<sub>0</sub></b>	Leerlaufdrehzahl
	Gewicht (ohne Kabel)
	Einschalten ON
	Ausschalten OFF
	Ziehen Sie den Hauptstecker aus der elektrischen Steckdose ab.
	Werkzeug der Klasse II

## STANDARDZUBEHÖR

Zusätzlich zum Hauptgerät (1) enthält die Packung das nachfolgend aufgelistete Zubehör.

- Sägeblatt (am Werkzeug befestigt) ..... 1  
 ( Durchmesser 165 mm..... C6SS )  
 ( Durchmesser 190 mm..... C7SS )
- Sechskantschlüssel ..... 1

Das Standardzubehör kann ohne vorherige Bekanntmachung jederzeit geändert werden.

## ANWENDUNG

Schneiden verschiedener Holzarten.

## TECHNISCHE DATEN

Die technischen Daten dieses Geräts sind in der Tabelle auf Seite 110 aufgelistet.

### HINWEIS

Aufgrund des ständigen Forschungs- und Entwicklungsprogramms von HIKOKI sind Änderungen der hier gemachten technischen Angaben vorbehalten.

## MONTAGE UND BETRIEB

Aktion	Abbildung	Seite
Einstellen der Schnitttiefe	2	111
Einstellen des Schrägwinkels	3	111
Einstellen des Parallelanschlags (Sonderzubehör)	4	111
Schnittlinie	5	111
Betätigen des Schalters	6	111
Ausbauen des Sägeblatts	7	112
Einbauen des Sägeblatts*	8	112
Aufbewahrung des Sechskantschlüssels	9	112
Anbringen des Staubfangsatzes (D) (Sonderzubehör)	10	112
Einstellen der Rechtwinkligkeit zwischen Auflage und Sägeblatt	11	112
Auswahl von Zubehör	—	113

\* Im Lieferumfang ist eine Unterlegscheibe (A) für die zwei Sägeblatttypen mit den Lochdurchmessern 20 mm und 30 mm enthalten.

(Beim Kauf der Kreissäge wird ein Unterlegscheibentyp (A) mitgeliefert).

## WARTUNG UND INSPEKTION

### 1. Inspektion des Sägeblatts

Da die Benutzung eines stumpfen Sägeblatts die Effizienz mindern und möglicherweise zu Fehlfunktionen des Motors führen kann, muss das Sägeblatt geschärft oder ersetzt werden, sobald eine Abnutzung bemerkt wird.

### 2. Inspektion der Befestigungsschrauben

Inspizieren Sie regelmäßig alle Befestigungsschrauben und stellen Sie sicher, dass sie richtig festgezogen sind. Sollte sich eine der Schrauben lockern, ziehen Sie sie sofort wieder fest an. Falls dies nicht getan wird, könnte das zu ernsthaften Gefahren führen.

# Deutsch

## 3. Wartung des Motors

Die Wicklung des Motors ist das „Herzstück“ des Elektrowerkzeugs.

Wenden Sie die gebotene Sorgfalt auf, um sicherzustellen, dass die Wicklung nicht beschädigt und/oder mit Öl oder Wasser benetzt wird.

## 4. Inspektion der Kohlebürsten

Zur Erhaltung Ihrer Sicherheit und des Schutzes gegen elektrischen Schlag sollten Inspektion und Auswechseln der Kohlebürsten **AUSSCHLIESSLICH** durch eine von HiKOKI autorisierte Service-Werkstatt durchgeführt werden.

## 5. Auswechseln des Netzkabels

Sollte das Stromkabel ausgetauscht werden müssen, muss das durch den Hersteller dieses Werkzeugs erfolgen, um ein Sicherheitsrisiko zu vermeiden.

## 6. Wartung der unteren Schutzabdeckung

Halten Sie zur Gewährleistung einer sicheren und ordnungsgemäßen Funktion das Gerät und die Lüftungsschlitze immer sauber. Die untere Schutzabdeckung muss immer frei beweglich sein und automatisch eingezogen werden können. Halten Sie daher den Bereich rund um die untere Schutzabdeckung immer sauber. Entfernen Sie Staub und Späne, indem Sie den Bereich mit Druckluft ausblasen oder eine Bürste benutzen.

## VORSICHT

Bei Betrieb und Wartung von Elektrowerkzeugen müssen die Sicherheitsvorschriften und Normen beachtet werden.

## GARANTIE

Auf HiKOKI-Elektrowerkzeuge gewähren wir eine Garantie unter Zugrundelegung der jeweils geltenden gesetzlichen und landesspezifischen Bedingungen. Dieses Garantie erstreckt sich nicht auf Schäden, die auf Missbrauch, bestimmungswidrigen Einsatz oder normalen Verschleiß zurückzuführen sind. Im Schadensfall senden Sie das nicht zerlegte Elektrowerkzeug zusammen mit dem GARANTIESCHEIN, den Sie am Ende dieser Bedienungsanleitung finden, an ein von HiKOKI autorisiertes Servicezentrum.

---

## Information über Betriebslärm und Vibration

Die gemessenen Werte wurden entsprechend EN60745 bestimmt und in Übereinstimmung mit ISO 4871 ausgewiesen.

### C6SS

Gemessener A-gewichteter Schallpegel: 106 dB (A)

Gemessener A-gewichteter Schalldruck: 95 dB (A)

Messunsicherheit K: 3 dB (A).

### C7SS

Gemessener A-gewichteter Schallpegel: 106 dB (A)

Gemessener A-gewichteter Schalldruck: 95 dB (A)

Messunsicherheit K: 3 dB (A).

Gehörschutz tragen.

Gesamtvibrationswerte (3-Achsen-Vektorsumme), bestimmt gemäß EN60745.

Sägen von Spanholz

### C6SS

Vibrationsemissionswert  $a_h = 2,4 \text{ m/s}^2$

Messunsicherheit K = 1,5  $\text{m/s}^2$

### C7SS

Vibrationsemissionswert  $a_h = 5,9 \text{ m/s}^2$

Messunsicherheit K = 1,5  $\text{m/s}^2$

---

Der angegebene Vibrationsgesamtwert wurde nach einer Standardtestmethode gemessen und kann zum Vergleich zwischen verschiedenen Werkzeugen dienen.

Er kann auch für eine Vorbeurteilung der Aussetzung verwendet werden.

## WARNUNG

○ Der Vibrationsemissionswert während der tatsächlichen Benutzung des Elektrowerkzeugs kann von dem deklarierten Gesamtwert abweichen, abhängig davon, wie das Werkzeug verwendet wird.

○ Legen Sie Sicherheitsmaßnahmen zum Schutz des Bedieners fest, die auf einer Expositionseinschätzung unter den tatsächlichen Benutzungsbedingungen beruhen (unter Berücksichtigung aller Bereiche des Betriebszyklus, darunter neben der Triggerzeit auch die Zeiten, in denen das Werkzeug ausgeschaltet ist oder im Leerlaufbetrieb läuft).

---

## HINWEIS

Aufgrund des ständigen Forschungs- und Entwicklungsprogramms von HiKOKI sind Änderungen der hier gemachten technischen Angaben vorbehalten.

---

## AVERTISSEMENTS DE SÉCURITÉ GÉNÉRAUX POUR L'OUTIL

### ⚠ AVERTISSEMENT

Lire tous les avertissements de sécurité et toutes les instructions.

Tout manquement à observer ces avertissements et instructions peut engendrer des décharges électriques, des incendies et/ou des blessures graves.

Conserver tous les avertissements et toutes les instructions pour pouvoir s'y reporter ultérieurement.

Le terme « outil » dans les avertissements fait référence à l'outil électrique alimenté par le secteur (avec cordon d'alimentation) ou à l'outil fonctionnant sur batterie (sans cordon d'alimentation).

#### 1) Sécurité de la zone de travail

- Conservé la zone de travail propre et bien éclairée. Les zones en désordre ou sombres sont propices aux accidents.
- Ne pas faire fonctionner les outils électriques en atmosphère explosive, par exemple en présence de liquides inflammables, de gaz ou de poussières. Les outils électriques produisent des étincelles qui peuvent enflammer les poussières ou les fumées.
- Maintenir les enfants et les badauds à l'écart pendant l'utilisation de l'outil. Les distractions peuvent faire perdre le contrôle de l'outil à l'utilisateur.

#### 2) Sécurité électrique

- Il faut que les fiches de l'outil électrique soient adaptées au socle. Ne jamais modifier la fiche de quelque façon que ce soit. Ne pas utiliser d'adaptateurs avec des outils à branchement de terre. Des fiches non modifiées et des socles adaptés réduiront le risque de décharge électrique.
- Éviter tout contact du corps avec des surfaces reliées à la terre telles que les tuyaux, les radiateurs, les cuisinières et les réfrigérateurs. Il existe un risque accru de décharge électrique si le corps de l'utilisateur est relié à la terre.
- Ne pas exposer les outils à la pluie ou à des conditions humides. La pénétration d'eau à l'intérieur d'un outil augmentera le risque de décharge électrique.
- Ne pas maltraiter le cordon. Ne jamais utiliser le cordon pour porter, tirer ou débrancher l'outil. Maintenir le cordon à l'écart de la chaleur, du lubrifiant, des arêtes ou des parties en mouvement. Des cordons endommagés ou emmêlés augmentent le risque de décharge électrique.
- Lorsqu'on utilise un outil à l'extérieur, il faut utiliser un prolongateur adapté à l'utilisation extérieure. L'utilisation d'un cordon adapté à l'utilisation extérieure réduit le risque de décharge électrique.
- Si l'usage d'un outil dans un emplacement humide est inévitable, utiliser une alimentation protégée par un dispositif différentiel à courant résiduel (DDR). L'usage d'un DDR réduit le risque de décharge électrique.

#### 3) Sécurité des personnes

- Rester vigilant, regarder ce que l'on est en train de faire et faire preuve de bon sens dans son utilisation de l'outil.

Ne pas utiliser un outil lorsqu'on est fatigué ou sous l'emprise de drogues, d'alcool ou de médicaments.

Un moment d'inattention en cours d'utilisation d'un outil peut entraîner des blessures graves.

- Utiliser un équipement de sécurité. Toujours porter des verres de protection. Les équipements de sécurité tels que les masques contre les poussières, les chaussures de sécurité antidérapantes, les casques ou les protections acoustiques utilisés pour les conditions appropriées réduiront les blessures corporelles.
  - Éviter tout démarrage intempestif. S'assurer que l'interrupteur est en position d'arrêt avant de brancher l'outil au secteur et/ou à la batterie, de le ramasser ou de le porter. Porter un outil en ayant le doigt sur l'interrupteur ou brancher un outil dont l'interrupteur est en position de marche est source d'accidents.
  - Retirer toute clé de réglage avant de mettre l'outil en marche. Une clé laissée fixée sur une partie tournante de l'outil peut donner lieu à des blessures.
  - Ne pas se pencher trop loin. Garder une position et un équilibre adaptés à tout moment. Cela permet un meilleur contrôle de l'outil dans des situations inattendues.
  - S'habiller de manière adaptée. Ne pas porter de vêtements amples ou de bijoux. Maintenir cheveux, vêtements et gants à l'écart des pièces en mouvement. Les pièces en mouvement peuvent happer les vêtements amples, les bijoux ou les cheveux longs.
  - Si des dispositifs sont fournis pour le raccordement d'équipements pour l'extraction et la récupération des poussières, s'assurer qu'ils sont connectés et correctement utilisés. Utiliser des collecteurs de poussière peut réduire les risques dus aux poussières.
- #### 4) Utilisation et entretien de l'outil
- Ne pas forcer l'outil. Utiliser l'outil adapté à l'application souhaitée. Si l'on utilise l'outil électrique adéquat en respectant le régime pour lequel il a été conçu, il réalisera un travail de meilleure qualité et plus sûr.
  - Ne pas utiliser l'outil si l'interrupteur ne permet pas de passer de l'état de marche à arrêt et vice versa. Un outil électrique ne pouvant être contrôlé par l'interrupteur représente un danger et doit être réparé.
  - Débrancher la fiche de la source d'alimentation et/ou la batterie de l'outil avant tout réglage, changement d'accessoires ou avant de ranger l'outil. Ces mesures de sécurité préventives réduiront les risques de démarrage accidentel de l'outil électrique.
  - Après utilisation, ranger l'outil électrique hors de portée des enfants et ne laisser aucune personne l'utiliser si elle n'est pas familiarisée avec les outils électriques ou ces instructions. Les outils électriques représentent un danger entre des mains inexpertes.
  - Observer la maintenance de l'outil. S'assurer que les pièces en mouvement ne sont pas désalignées ou coincées, qu'aucune pièce n'est cassée ou que l'outil électrique n'a subi aucun dommage pouvant affecter son bon fonctionnement. Si l'outil électrique est endommagé, le faire réparer avant de le réutiliser. De nombreux accidents sont dus à des outils mal entretenus.

# Français

## f) Garder affûtés et propres les outils permettant de couper.

*Un outil bien entretenu aux bords bien affûtés risquera moins de se coincer et sera plus facile à maîtriser.*

## g) Utiliser l'outil, les accessoires et les lames, etc., conformément à ces instructions, en tenant compte des conditions de travail et du travail à réaliser.

*L'utilisation d'un outil électrique à des fins autres que celles prévues est potentiellement dangereuse.*

## 5) Maintenance et entretien

### a) Confier l'entretien de l'outil à un réparateur qualifié utilisant uniquement des pièces de rechange identiques.

*Cela assurera le maintien de la sécurité de l'outil.*

## PRÉCAUTIONS

Maintenir les enfants et les personnes infirmes éloignés. Lorsque les outils ne sont pas utilisés, ils doivent être rangés hors de portée des enfants et des personnes infirmes.

## AVERTISSEMENTS DE SÉCURITÉ POUR LA SCIE CIRCULAIRE

### Procédures de coupe

a) **⚠ DANGER : Éloigner les mains de la zone de coupe et de la lame. Garder la deuxième main sur la poignée auxiliaire ou sur le boîtier du moteur.**  
Si les deux mains tiennent la scie, elles ne peuvent pas être coupées par la lame.

b) **Ne pas mettre les mains sous la pièce.**

Le protecteur ne peut pas protéger l'utilisateur de la lame sous la pièce.

c) **Ajuster la profondeur de coupe à l'épaisseur de la pièce.**  
Il convient que moins de la totalité d'une dent parmi toutes les dents de la lame soit visible sous la pièce.

d) **Ne jamais tenir la pièce à débiter dans les mains ou sur les jambes. Fixer la pièce sur une plate-forme stable.**  
Il est important que la pièce soit soutenue convenablement, afin de minimiser l'exposition du corps, le grippage de la lame ou la perte de contrôle.

e) **Tenir l'outil électrique par une surface de prise isolée uniquement, lorsqu'on effectue une tâche où l'outil de coupe pourrait toucher un câblage caché ou son propre cordon d'alimentation.**

Le contact avec un câble sous tension mettra également sous tension les pièces métalliques à découvert de l'outil électrique et pourrait électrocuter l'utilisateur.

f) **Lors du sciage en long, toujours utiliser un guide longitudinal ou un guide de chant.**

Ceci améliore la précision de la coupe et réduit les risques de grippage de la lame.

g) **Utiliser toujours des lames dont la taille et la forme (diamètre et rond) des alésages centraux sont convenables.**

Les lames qui ne correspondent pas aux éléments de montage de la scie ne fonctionneront pas bien, provoquant une perte de contrôle.

h) **Ne jamais utiliser de rondelles ou de boulons de lame abîmés ou inadaptés.**

Les rondelles et les boulons de lames ont été spécialement conçus pour cette scie, afin de garantir une performance optimale et la sécurité du fonctionnement.

### Causes du rebond et mises en garde correspondantes

- Le rebond est une réaction soudaine de l'outil lorsque la lame de la scie est coincée, pincée ou désalignée, faisant que la scie hors de maîtrise se soulève et est projetée vers l'utilisateur.
- Lorsque la lame se trouve coincée ou pincée par le fond du trait de scie, elle se bloque et une réaction du moteur

entraîne alors rapidement l'outil vers l'utilisateur.

- Si la lame se tord ou est mal alignée lors de la coupe, les dents sur le bord arrière de la lame peuvent creuser la face supérieure du bois, provoquant la sortie de la lame du trait de scie et sa projection sur l'utilisateur. Le rebond est le résultat d'une mauvaise utilisation de la scie et/ou de procédures ou conditions d'utilisation incorrectes. On peut l'éviter en prenant des précautions adéquates, comme indiqué ci-dessous :

a) **Tenir fermement la scie à deux mains et placer les bras de manière à pouvoir résister à la force du rebond. Se placer d'un des côtés de la lame, mais pas dans l'alignement de la lame.**

Le rebond peut faire revenir la scie en arrière, mais la force du rebond peut être maîtrisée par l'utilisateur en prenant les précautions adéquates.

b) **Lorsque la lame est grippée ou lorsque la coupe est interrompue pour une raison ou une autre, relâcher la gâchette et maintenir la scie immobile sur la pièce jusqu'à ce que la lame s'arrête complètement. Ne jamais essayer de retirer la scie de la pièce ou de faire reculer la scie pendant que la lame est en mouvement sous peine de provoquer un rebond.**

Identifier la cause du grippage de la lame et prendre les mesures correctives pour y remédier.

c) **Lorsque la scie dans la pièce est remise en marche, centrer la lame de scie dans le trait de scie et vérifier que les dents de la scie ne sont pas rentrées dans le matériau.**

Si la lame est grippée, elle risque de remonter ou de reculer brutalement au moment du redémarrage de la scie.

d) **Les grands panneaux doivent être soutenus pour minimiser les risques que la lame se grippe puis recule brutalement.**

Les grands panneaux ont tendance à s'affaisser sous leur propre poids. Des supports doivent être installés sous le panneau, des deux côtés, près de la ligne de coupe et près du bord du panneau.

e) **Ne pas utiliser de lames émoussées ou abîmées.**  
Des lames non aiguisées ou mal fixées entraînent un trait de scie étroit, ce qui provoque une friction excessive, le grippage de la lame ou un rebond.

f) **Les leviers de blocage permettant d'ajuster la profondeur de la lame et le biseau doivent être solidement serrés avant de procéder à la coupe.**

Si l'ajustement de la lame est décalé pendant la coupe, cela peut provoquer un grippage et un rebond.

g) **Redoubler de précaution lorsqu'on découpe des parois existantes ou d'autres zones sans visibilité.**

La lame saillante peut couper des objets qui peuvent provoquer un rebond.

### Fonctionnement du protecteur inférieur

a) **Vérifier que le protecteur inférieur est bien fermé avant chaque utilisation. Ne pas mettre la scie en marche si le protecteur inférieur ne se déplace pas librement et ne se ferme pas instantanément. Ne jamais serrer ni attacher le protecteur inférieur en position ouverte.**

Si la scie tombe accidentellement, le protecteur inférieur peut se tordre.

Soulever le protecteur inférieur avec la poignée rétractable et s'assurer qu'il se déplace librement et n'est pas en contact avec la lame ou toute autre partie, à tous les angles et profondeurs de coupe.

b) **Vérifier le fonctionnement du ressort du protecteur inférieur. Si le protecteur et le ressort ne fonctionnent pas correctement, ils doivent être dépannés avant utilisation.**

Le protecteur inférieur peut fonctionner lentement en raison d'éléments endommagés, de dépôts collants ou de l'accumulation de débris.

- c) **Le protecteur inférieur peut être rétracté manuellement uniquement pour les coupes particulières comme les « coupes plongeantes » et les « coupes composées ».**  
 Soulever le protecteur inférieur par la poignée rétractable et dès que la lame entre dans le matériau, relâcher le protecteur inférieur.  
 Pour toutes les autres découpes, il convient que le protecteur inférieur fonctionne automatiquement.
- d) **Vérifier toujours que le protecteur inférieur recouvre la lame avant de poser la scie sur un établi ou au sol.**  
 Une lame non protégée et continuant à fonctionner par inertie entrainera la scie en arrière coupant tout ce qui se trouve sur sa trajectoire.  
 Tenir compte du temps nécessaire à la lame pour s'arrêter après que l'interrupteur est relâché.

21. Avant de procéder à la coupe, vérifier le matériau à couper. Si le matériau est susceptible de générer de la poussière dangereuse/toxique, s'assurer que le sac à sciures ou le système de collection de poussière approprié est solidement raccordé à la sortie des sciures. Porter en outre un masque anti-poussière, si disponible.
- Avant de démarrer la scie, s'assurer que la lame de scie a atteint sa vitesse de régime.
  - Si la lame de scie s'arrête ou émet un bruit anormal, mettre rapidement l'interrupteur sur OFF.
  - Toujours veiller à ce que le cordon d'alimentation ne soit pas à proximité de la lame de scie en rotation.
  - Utiliser la scie circulaire avec la lame tournée vers le haut ou le côté est dangereux. De telles applications inhabituelles doivent être évitées.
  - Lors de la coupe de matériaux, toujours porter des lunettes de protection.
  - Une fois la tâche terminée, débrancher la fiche du cordon d'alimentation de la prise secteur.
22. Après avoir fixé en place la lame de scie, vérifier à nouveau que le levier de verrouillage est bien fixé dans la position indiquée.











## AVERTISSEMENTS DE SÉCURITÉ SUPPLÉMENTAIRES

1. Utiliser uniquement le diamètre de lame spécifié sur la machine.
2. Ne pas utiliser de meule abrasive.
3. Ne pas utiliser de lames de scie déformées ou fendues.
4. Ne pas utiliser de lames de scie en acier à coupe rapide.
5. Ne pas utiliser de lames de scie ne correspondant pas aux caractéristiques spécifiées dans ces instructions.
6. Ne pas arrêter les lames de scie par pression latérale sur le disque.
7. Conserver toujours les lames aiguisées.
8. Veiller à ce que le protecteur inférieur se déplace sans problème et librement.
9. Ne jamais utiliser la scie circulaire avec son protecteur inférieur fixé en position ouverte.
10. S'assurer que le mécanisme de rétraction du système de protection fonctionne correctement.
11. Ne jamais utiliser la scie circulaire avec la lame tournée vers le haut ou sur le côté.
12. Vérifier que la pièce est dépourvue de corps étrangers comme des clous.
13. Pour le modèle C6SS, la plage de tailles des lames doit être de 165 mm à 160 mm.  
 Pour le modèle C7SS, la plage de tailles des lames doit être de 190 mm à 185 mm.
14. Débrancher la fiche de la prise avant toute opération de réglage, réparation ou entretien.
15. S'assurer que la source d'alimentation utilisée est conforme aux exigences spécifiées sur la plaque signalétique du produit.
16. S'assurer que l'interrupteur d'alimentation est en position d'arrêt.  
 Si la fiche est branchée dans une prise alors que l'interrupteur d'alimentation est en position de marche, l'outil électrique démarrera immédiatement, ce qui peut provoquer un grave accident.
17. Lorsque la zone de travail est éloignée de la source d'alimentation, utiliser un cordon prolongateur d'une épaisseur et d'une capacité nominale suffisantes. Le cordon prolongateur doit être aussi court que possible.
18. Étant donné que la lame de la scie fera saillie au-delà de la surface inférieure du morceau de bois, placer le morceau de bois sur un établi pour la coupe. Si un bloc carré sert d'établi, choisir un sol plat pour être sûr qu'il repose de manière stable. Un établi instable peut entraîner un fonctionnement dangereux. **(Fig. 1)**  
 Afin d'éviter un possible accident, s'assurer toujours que la portion de bois restant après la coupe est bien ancrée ou maintenue en place.
19. Si le levier (A) reste desserré, cela engendrera une situation très dangereuse. Toujours bien le serrer en place. **(Fig. 2)**
20. Il est très dangereux de laisser ce boulon à oreille desserré. Toujours bien le serrer en place. **(Fig. 3)**

## SYMBOLES

### AVERTISSEMENT

**Les symboles suivants sont utilisés pour l'outil. Bien se familiariser avec leur signification avant d'utiliser l'outil.**

	C6SS / C7SS : Scie circulaire
	Lire tous les avertissements de sécurité et toutes les instructions.
	Toujours porter des lunettes de sécurité.
	Toujours porter un dispositif de protection auditive contre le bruit.
	Uniquement pour les pays européens Ne pas jeter les appareils électriques dans les ordures ménagères ! Conformément à la directive européenne 2002/96/CE relative aux déchets d'équipements électriques ou électroniques (DEEE), et à sa transposition dans la législation nationale, les appareils électriques doivent être collectés à part et être soumis à un recyclage respectueux de l'environnement.
<b>V</b>	Tension nominale
	Profondeur de coupe
<b>P</b>	Puissance absorbée
<b>n<sub>0</sub></b>	Vitesse à vide
	Poids (sans le cordon)
	Bouton ON
	Bouton OFF
	Débrancher la fiche principale de la prise électrique
	Outil de classe II

## ACCESSOIRES STANDARD

Outre l'unité principale (1), l'emballage contient les accessoires répertoriés ci-dessous.

- lame de scie (montée sur l'outil) ..... 1
  - (Dia. 165 mm ..... C6SS )
  - (Dia. 190 mm ..... C7SS )
- Clé hexagonale ..... 1

Les accessoires standard sont sujets à changement sans préavis.

## APPLICATIONS

Coupe de différents types de bois.

## CARACTÉRISTIQUES

Les caractéristiques de cet outil sont énumérées dans le tableau de la page 110.

### REMARQUE

Par suite du programme permanent de recherche et de développement HIKOKI, ces spécifications peuvent faire l'objet de modifications sans avis préalable.

## INSTALLATION ET FONCTIONNEMENT

Action	Figure	Page
Réglage de la profondeur de coupe	2	111
Réglage de l'angle d'inclinaison	3	111
Réglage du guide (Accessoire en option)	4	111
Ligne de coupe	5	111
Fonctionnement du commutateur	6	111
Démontage de la lame de scie	7	112
Montage de la lame de scie*	8	112
Rangement de la clé hexagonale	9	112
Fixation de l'ensemble du collecteur de poussière (D) (Accessoire en option)	10	112
Réglage de la base et de la lame de scie pour maintenir la perpendicularité	11	112
Sélection des accessoires	—	113

\* La rondelle (A) est fournie pour les deux types de lame de scie de diamètre d'orifice de 20 mm et 30 mm (lors de l'achat de la scie circulaire, un type de rondelle (A) est fourni).

## ENTRETIEN ET VÉRIFICATION

### 1. Contrôle de la lame de scie

Étant donné que l'utilisation d'une lame de scie émoussée réduira le rendement et entraînera éventuellement un mauvais fonctionnement du moteur, aiguiser ou remplacer la lame dès qu'une abrasion apparaît.

### 2. Vérification des vis de fixation

Vérifier régulièrement toutes les vis de fixation et s'assurer qu'elles sont bien serrées. S'il advient qu'une vis se desserre, la resserrer immédiatement. Le fait de négliger ce point pourrait entraîner de graves dangers.

### 3. Entretien du moteur

Le bobinage de l'ensemble moteur est le « cœur » même de l'outil électrique.

Veiller soigneusement à ce que ce bobinage ne soit pas endommagé et/ou mouillé par de l'huile ou de l'eau.

### 4. Contrôle des balais en carbone

Pour assurer à tout moment la sécurité et la protection contre les chocs électriques, confier l'inspection et le remplacement des balais en carbone de cet outil EXCLUSIVEMENT à un service après-vente HIKOKI agréé.

### 5. Remplacement du cordon d'alimentation

Si le cordon d'alimentation doit être remplacé, faire appel au fabricant du présent outil pour éviter tout risque.

### 6. Entretien du protecteur inférieur

Pour un travail sûr et correct, toujours maintenir l'outil et ses fentes d'aération propres. Le protecteur inférieur doit toujours pouvoir être en mesure de se déplacer librement et de se rétracter automatiquement. Par conséquent, toujours garder la zone autour du protecteur inférieur propre. Retirer la poussière et les copeaux par soufflage d'air comprimé ou au moyen d'une brosse.

### ATTENTION

Lors de l'utilisation et de l'entretien d'un outil électrique, respecter les règlements et les normes de sécurité en vigueur dans le pays en question.

## GARANTIE

Nous garantissons que l'ensemble des outils électriques HIKOKI sont conformes aux réglementations spécifiques statutaires/nationales. Cette garantie ne couvre pas les défauts ni les dommages inhérents à une mauvaise utilisation, une utilisation abusive ou l'usure et les dommages normaux. En cas de réclamation, veuillez envoyer l'outil électrique, en l'état, accompagné du CERTIFICAT DE GARANTIE qui se trouve à la fin du mode d'emploi, dans un service après-vente HIKOKI agréé.

### Au sujet du bruit et des vibrations

Les valeurs mesurées ont été déterminées en fonction de la norme EN60745 et déclarées conformes à ISO 4871.

#### C6SS

Niveau de puissance sonore pondérée A : 106 dB (A)  
Niveau de pression acoustique pondérée A : 95 dB (A)  
Incertitude K: 3 dB (A)

#### C7SS

Niveau de puissance sonore pondérée A : 106 dB (A)  
Niveau de pression acoustique pondérée A : 95 dB (A)  
Incertitude K: 3 dB (A)

Porter des protections anti-bruit.

Valeurs totales des vibrations (somme vectorielle triaxiale) déterminées conformément à EN60745.

Couper du carton gris :

#### C6SS

Valeur d'émission de vibration  $a_{h1} = 2,4 \text{ m/s}^2$   
Incertitude K = 1,5  $\text{m/s}^2$

#### C7SS

Valeur d'émission de vibration  $a_{h1} = 5,9 \text{ m/s}^2$   
Incertitude K = 1,5  $\text{m/s}^2$

La valeur totale des vibrations a été mesurée par une méthode d'essai standard et peut être utilisée pour comparer un outil à un autre.

Elle peut également être utilisée pour une évaluation préliminaire du niveau d'exposition.

**AVERTISSEMENT**

- La valeur d'émission de vibrations en fonctionnement de l'outil électrique peut être différente de la valeur totale déclarée, en fonction des utilisations de l'outil.
- Identifier les mesures de protection de l'utilisateur fondées sur une estimation de l'exposition en conditions d'utilisation (tenant compte de tous les aspects du cycle d'utilisation, tels que les moments où l'outil est mis hors tension ou lorsqu'il tourne à vide en plus des temps de déclenchements).

---

**REMARQUE**

Par suite du programme permanent de recherche et de développement HIKOKI, ces spécifications peuvent faire l'objet de modifications sans avis préalable.

---



## AVVERTIMENTI GENERALI DI SICUREZZA SUGLI UTENSILI ELETTRICI

### ⚠ ATTENZIONE

Leggere tutti gli avvertimenti di sicurezza e tutte le istruzioni. *La mancata osservanza degli avvertimenti e delle istruzioni potrebbe essere causa di scosse elettriche, incendi e/o gravi lesioni.*

Salvare tutti gli avvertimenti e le istruzioni per riferimenti futuri.

Il termine "elettroutensili" riportato nelle avvertenze si riferisce agli elettroutensili azionati con alimentazione di rete (via cavi) o a batterie (senza cavi).

#### 1) Sicurezza dell'area operativa

##### a) Mantenere l'area operativa pulita e ordinata.

*Aree operative sporche o disordinate possono favorire gli infortuni.*

##### b) Non utilizzare gli elettroutensili in atmosfere esplosive, ad es. in presenza di liquidi, gas o polveri infiammabili.

*Gli elettroutensili generano delle scintille che potrebbero accendere la polvere o i fumi.*

##### c) Tenere lontani bambini e astanti durante l'utilizzo degli elettroutensili.

*Qualsiasi distrazione può essere causa di perdita di controllo.*

#### 2) Sicurezza elettrica

##### a) Le spine degli elettroutensili devono essere idonee alle prese disponibili.

**Non modificare mai le prese.**

**Con gli elettroutensili a massa (messi a terra), non utilizzare alcun adattatore.**

*L'utilizzo di spine intatte e corrispondenti alle prese disponibili ridurrà il rischio di scosse elettriche.*

##### b) Evitare qualsiasi contatto con le superfici a massa o a terra, quali tubi, radiatori, fornelli e frigoriferi. In caso di messa a terra o massa del corpo, sussiste un maggior rischio di scosse elettriche.

##### c) Non esporre gli elettroutensili alla pioggia o all'umidità.

*La penetrazione di acqua negli elettroutensili aumenterà il rischio di scosse elettriche.*

##### d) Non tirare il cavo. Non utilizzarlo per il trasporto, o per tirare o scollegare l'elettroutensile.

**Tenere il cavo lontano da fonti di calore, oli, bordi appuntiti o parti in movimento.**

*Cavi danneggiati o attorcigliati possono aumentare il rischio di scosse elettriche.*

##### e) Durante l'uso degli elettroutensili all'esterno, utilizzare una prolunga idonea per usi esterni.

*L'utilizzo di cavi per esterno riduce il rischio di scosse elettriche.*

##### f) Se è impossibile evitare l'impiego di un elettroutensile in un luogo umido, utilizzare l'alimentazione protetta da un dispositivo a corrente residua (RCD).

*L'uso di un RCD riduce il rischio di scosse elettriche.*

#### 3) Sicurezza personale

##### a) Durante l'uso degli elettroutensili, state all'erta, verificate ciò che state eseguendo e adottate sempre il buon senso.

**Non utilizzate gli elettroutensili qualora siate stanchi, sotto l'influenza di farmaci, alcol o cure mediche.**

*Anche un attimo di disattenzione durante l'uso degli elettroutensili potrebbe essere causa di gravi lesioni personali.*

##### b) Indossate l'attrezzatura di protezione personale. Indossate sempre le protezioni oculari.

*L'attrezzatura protettiva, quali maschera facciale, calzature antiscivolo, caschi o protezioni oculari ridurrà il rischio di lesioni personali.*

##### c) Impedite le accensioni involontarie. Prima del collegamento a una sorgente di alimentazione e/o pacco batteria e prima di raccogliere o trasportare l'utensile, verificate che l'interruttore sia posizionato su OFF.

*Il trasporto degli elettroutensili tenendo le dita sull'interruttore o l'attivazione elettrica degli utensili che hanno l'interruttore su ON, implica il rischio di incidenti.*

##### d) Prima di attivare l'elettroutensile, rimuovete qualsiasi chiave di regolazione.

*Lasciando la chiave in un componente in rotazione dell'elettroutensile, sussiste il rischio di lesioni personali.*

##### e) Mantenersi in equilibrio. Mantenersi sempre su due piedi, in equilibrio stabile.

*Ciò consente di controllare al meglio l'elettroutensile in caso di situazioni impreviste.*

##### f) Vestirsi in modo adeguato. Non indossare abiti larghi o gioielli. Tenere i capelli, gli abiti e i guanti lontano dalle parti in movimento.

*Abiti allentati, gioielli e capelli lunghi potrebbero impigliarsi nelle parti in movimento.*

##### g) In caso di dispositivi provvisti di collegamento ad apparecchiature di rimozione e raccolta polveri, verificare che queste siano collegate e utilizzate in modo adeguato.

*L'utilizzo della raccolta della polvere può ridurre i rischi connessi alle polveri.*

#### 4) Utilizzo e manutenzione degli elettroutensili

##### a) Non utilizzare elettroutensili non idonei. Utilizzare l'elettroutensile idoneo alla propria applicazione.

*Utilizzando l'elettroutensile corretto, si garantirà un'esecuzione migliore e più sicura del lavoro, alla velocità di progetto.*

##### b) Non utilizzare l'elettroutensile qualora non sia possibile accenderlo/spegnere tramite l'interruttore.

*È pericoloso utilizzare elettroutensili che non possano essere azionati dall'interruttore. Provvedere alla relativa riparazione.*

##### c) Prima di effettuare qualsiasi regolazione, sostituire gli accessori o depositare gli elettroutensili, scollegare la spina dalla presa elettrica e/o il pacco batteria dall'utensile elettrico.

*Queste misure di sicurezza preventiva riducono il rischio di avvio involontario dell'elettroutensile.*

##### d) Depositare gli elettroutensili non utilizzati lontano dalla portata dei bambini ed evitare che persone non esperte di elettroutensili o non a conoscenza di quanto riportato sulle presenti istruzioni azionino l'elettroutensile.

*È pericoloso consentire che utenti non esperti utilizzino gli elettroutensili.*

##### e) Manutenzione degli elettroutensili. Verificare che non vi siano componenti in movimento disallineati o bloccati, componenti rotti o altre condizioni che potrebbero influenzare negativamente il funzionamento dell'elettroutensile.

**In caso di guasti, provvedere alla riparazione dell'elettroutensile prima di riutilizzarlo.**

*Molti incidenti sono causati da una scarsa manutenzione.*

- f) **Mantenere gli strumenti di taglio affilati e puliti.**  
*Gli strumenti di taglio in condizioni di manutenzione adeguata, con bordi affilati, sono meno soggetti al bloccaggio e sono più facilmente controllabili.*
- g) **Utilizzare l'elettrotensile, gli accessori, le punte, ecc. in conformità a quanto riportato nelle presenti istruzioni, tenendo in debita considerazione le condizioni operative e il tipo di lavoro da eseguire.**  
*L'uso dell'utensile elettrico per operazioni diverse da quelle previste potrebbe causare una situazione pericolosa.*

#### 5) Assistenza

- a) **Affidate le riparazioni dell'elettrotensile a persone qualificate che utilizzino solamente parti di ricambio identiche.**  
*Ciò garantirà il mantenimento della sicurezza dell'elettrotensile.*

#### PRECAUZIONI

Tenere lontano dalla portata di bambini e invalidi.  
 Quando non utilizzati, gli strumenti dovranno essere depositi lontano dalla portata di bambini e invalidi.

### PRECAUZIONI DI SICUREZZA PER LA SEGA CIRCOLARE

#### Procedure di taglio

- a) **⚠ PERICOLO: Non avvicinare le mani all'area di taglio e alla lama. Tenere l'altra mano sulla manopola ausiliaria o sulla carcassa del motore.**

Tenendo la sega con entrambe le mani, non vi è possibilità di tagliarsi.

- b) **Non mettere le mani sotto il pezzo da lavorare.**  
 La griglia non funge da protezione dalla lama posta sotto il pezzo da lavorare.

- c) **Regolare la profondità di taglio in base allo spessore del pezzo da lavorare.**

Sotto il pezzo da lavorare, dovrebbe vedersi meno di un piede dei denti della lama.

- d) **Non tagliare il pezzo tenendolo in mano o tra le gambe. Posizionare il pezzo da lavorare su una superficie stabile.**

Si raccomanda di sostenere in modo adeguato il pezzo da lavorare, al fine di ridurre l'esposizione, la possibilità di inceppamento della lama o la perdita di controllo.

- e) **Afferrare l'attrezzo solo dalle superfici di presa isolate durante le operazioni in cui l'attrezzo di taglio potrebbe entrare a contatto con i cablaggi nascosti o con il suo cavo.**

Il contatto con un filo in tensione rende anche le parti metalli che esposte dell'attrezzo in tensione e può provocare scosse elettriche all'operatore.

- f) **Quando si carteggia, utilizzare sempre la protezione verticale o una guida a bordo dritto.**

In tal modo è possibile ottimizzare la precisione di taglio e ridurre la possibilità d'inceppamento della lama.

- g) **Utilizzare sempre lame con alesaggio di forma e dimensioni adeguate (a forma di diamante contro rotonda).**

Lame non adatte all'utensileria di montaggio della sega, funzioneranno con movimento eccentrico, causando perdita del controllo.

- h) **Non utilizzare rondelle o bulloni danneggiati o inadeguati.**  
 Le rondelle e il bullone sono stati prodotti appositamente per il vostro tipo di sega, in modo tale da garantire prestazioni elevate e sicurezza durante l'uso.

#### Cause del rinculo e relative precauzioni

- per contraccolpo s'intende una reazione repentina della lama di una sega non ammaccata, inceppata o mal

allineata, con conseguente sollevamento involontario della sega fuori dal pezzo di lavoro, in direzione dell'operatore;

- se la lama è schiacciata o fortemente ostacolata dal solco di taglio verso il basso, si arresta e, per reazione del motore, l'unità si sposta rapidamente in direzione dell'operatore;
  - se la lama è svergolata o mal allineata rispetto al taglio, i denti del bordo posteriore della lama potrebbero affondare nella superficie superiore del legno, con conseguente fuoriuscita della lama dal solco di taglio e rimbalzo indietro verso l'operatore.
- Il contraccolpo è il risultato di un uso scorretto della sega e/o di procedure o condizioni di utilizzo non adeguate; per evitarlo, agire come segue.

- a) **Afferrare la sega con entrambe le mani in modo fermo, quindi esercitare forza con le braccia per resistere al contraccolpo. Posizionarsi su uno dei due lati della lama, senza tuttavia allinearsi ad essa.**

Il contraccolpo potrebbe causare il rimbalzo all'indietro della lama; tuttavia, se l'operatore osserva le precauzioni adeguate, è possibile tenerlo sotto controllo.

- b) **Se la lama è inceppata o si arresta per qualsiasi motivo, rilasciare il dispositivo di attivazione e tenere ferma la sega nel materiale finché la lama non si sia arrestata completamente.**

Per evitare il contraccolpo, evitare di rimuovere la sega dal pezzo da lavorare o di tirarla indietro quando in movimento.

Per risolvere l'inceppamento della lama, effettuare le opportune verifiche e agire di conseguenza.

- c) **Al riavvio della sega sul pezzo da lavorare, posizionare la lama al centro del solco di taglio, quindi controllare che i denti della sega non siano penetrati nel materiale.**

Se la lama della sega è inceppata, riavviando la sega, essa potrebbe spostarsi verso l'alto o essere soggetta a contraccolpo.

- d) **Per ridurre il rischio di ammaccatura o contraccolpo della lama, posizionare dei sostegni sotto i pannelli grandi.**

I pannelli grandi tendono ad avvallarsi sotto il loro peso. È possibile collocare i sostegni sotto il pannello su entrambi i lati, in prossimità della linea di taglio e del bordo del pannello.

- e) **Evitare di utilizzare lame non taglienti o danneggiate.**  
 Qualora le lame non siano affilate o siano state impostate in modo inadeguato, il solco di taglio risulterà stretto, causando eccessiva frizione, ammaccatura e contraccolpo della lama.

- f) **Prima di effettuare il taglio, serrare bene le leve di bloccaggio della regolazione del bisello e della profondità della lama.**

Se la lama oscilla durante il taglio, vi è il rischio d'inceppamento o contraccolpo.

- g) **Utilizzare estrema cautela durante le operazioni di segatura in pareti esistenti e altre aree cieche.**

Una lama sporgente potrebbe tagliare gli oggetti e, quindi, essere soggetta a contraccolpo.

#### Funzione della guardia inferiore

- a) **Prima di ogni utilizzo, verificare che la griglia inferiore sia adeguatamente chiusa. Se la griglia non si muove liberamente e si chiude di scatto, non attivare la sega. Non bloccare la griglia inferiore nella posizione di apertura.**

Una caduta accidentale della sega potrebbe piegare la griglia. Sollevare la griglia inferiore con la manopola di rientro, verificando che si possa spostare liberamente e che, a fronte di ogni angolo o profondità di taglio, non entri in contatto con la lama né con alcun altro elemento.

# Italiano

- b) **Verificare il funzionamento della molla della griglia inferiore. Se la griglia e la molla non funzionano adeguatamente, prima dell'uso, provvedere ai necessari interventi di manutenzione.**

In caso di parti danneggiate, depositi gommosi o incrostazioni, la griglia inferiore potrebbe funzionare lentamente.

- c) **La guardia inferiore può essere ritratta manualmente solo per tagli speciali come i "tagli a tuffo" e i "tagli composti".**

Sollevare la griglia inferiore retraendo la manopola; non appena la lama penetrerà nel materiale, rilasciare la griglia inferiore.

Per tutte le altre seghe, la griglia inferiore funzionerà automaticamente.

- d) **Prima di posizionare la sega su un banco o a pavimento, verificare che la griglia inferiore copra la lama.**

Se la lama non è coperta ed è libera, la sega potrebbe spostarsi all'indietro, tagliando qualsiasi oggetto sul suo percorso.

Dopo aver rilasciato l'interruttore, porre attenzione al tempo necessario per l'arresto della lama.

che la parte di legno che resta dopo il taglio sia ben ancorata o tenuta in posizione.

19. Nel caso in cui la leva (A) rimanga allentata, potrebbero verificarsi situazioni di pericolo, pertanto serrarla sempre in modo adeguato. (Fig.2)

20. È molto rischioso lasciare il bullone a alette allentato, pertanto serrarlo sempre in modo adeguato. (Fig.3)

21. Prima di effettuare l'operazione di taglio, ispezionare il materiale che si deve tagliare. Se al taglio potrebbe generare polveri pericolose/tossiche, assicurarsi che alla bocchetta di uscita della polvere sia saldamente collegato un sacchetto raccogli-polvere o un sistema di estrazione polvere adeguato.

Inoltre, se presente, indossare la maschera antipolvere.

- Prima di avviare la sega, verificare che la lama abbia compiuto un giro.

- Se durante il funzionamento la lama della sega si ferma o emette un rumore anomalo, impostare immediatamente l'interruttore su OFF.

- Fare attenzione che il cavo dell'alimentazione non si avvicini alla lama della sega mentre è in rotazione.

- Ai fini della sicurezza, evitare di utilizzare la sega circolare tenendo la lama rivolta verso l'alto o trasversalmente. Tali applicazioni non comuni dovrebbero essere evitate.

- Durante il taglio, indossare sempre gli occhiali di protezione.

- Al termine di un lavoro, estrarre la spina dalla presa.

22. Dopo aver attaccato la lama della sega, controllare di nuovo che la leva di bloccaggio sia bloccata fermamente nella posizione prescritta.







## PRECAUZIONI DI SICUREZZA AGGIUNTIVE





- Utilizzare esclusivamente il diametro della lama specificato sulla macchina.
- Non utilizzare mole abrasive.
- Non usare lame deformate o rotte.
- Non usare lame di acciaio rapido.
- Non usare lame non conformate alle caratteristiche specificate in queste istruzioni.
- Non fermare le lame della sega mediante pressione laterale sul disco.
- Tenere sempre affilate le lame.
- Verificare che la griglia inferiore si muova regolarmente e liberamente.
- Non utilizzare la sega circolare tenendo la griglia inferiore bloccata in posizione di apertura.
- Assicurarsi che tutti i meccanismi di ritrazione del sistema di protezione funzionino correttamente.
- Non impiegare mai la sega circolare con la lama girata verso l'alto o lateralmente.
- Assicurarsi che l'oggetto da lavorare sia privo di corpi estranei, come per esempio chiodi.
- Per il modello C6SS, le lame della sega possono variare da 165 mm a 160 mm.  
Per il modello C7SS, le lame della sega possono variare da 190 mm a 185 mm.
- Scollegare la spina dalla presa prima di eseguire qualsiasi regolazione, riparazione o manutenzione.
- Assicurarsi che la rete di alimentazione che si vuole usare sia compatibile con le caratteristiche relative all'alimentazione di corrente specificate nella piastrina dell'apparecchio.
- Mettere l'interruttore in posizione SPENTO.  
Se la spina è infilata in una presa mentre l'interruttore è acceso, l'utensile elettrico si mette immediatamente in moto, facilitando il verificarsi di incidenti gravi.
- Quando l'ambiente di lavoro è lontano da una presa di corrente, usare una prolunga del cavo di sufficiente spessore e di prestazione adeguata. La prolunga deve essere più corta possibile.
- Poiché la lama oltrepassa la superficie inferiore del legno da tagliare, mettere il legno su un banco di lavoro quando si effettua il taglio. Se si usa un blocco quadrato come banco di lavoro, scegliere un suolo livellato al fine di assicurare la sua necessaria stabilità. Un piano di lavoro instabile comporta un funzionamento pericoloso. (Fig.1)  
Al fine di evitare eventuali incidenti, fare sempre in modo

## SIMBOLI

### ATTENZIONE

**Di seguito mostriamo i simboli usati per la macchina. Assicurarsi di comprenderne il significato prima dell'uso.**

	C6SS / C7SS : Sega circolare
	Leggere tutti gli avvertimenti di sicurezza e tutte le istruzioni.
	Indossare sempre le protezioni oculari.
	Indossare sempre protezioni per l'udito.
	Solo per Paesi UE Non gettare le apparecchiature elettriche tra i rifiuti domestici! Secondo la Direttiva Europea 2002/96/CE sui rifiuti di apparecchiature elettriche ed elettroniche e la sua attuazione in conformità alle norme nazionali, le apparecchiature elettriche esauste devono essere raccolte separatamente, al fine di essere reimpiegate in modo eco-compatibile.
V	Tensione nominale
	Profondità di taglio
P	Potenza assorbita
$n_0$	Velocità senza carico
	Peso (senza il cavo)

	Accensione
	Spegnimento
	Scollegare la spina di corrente dalla presa elettrica
	Utensile di classe II

\* La rondella (A) è in dotazione per i 2 tipi di lama con diametri foro di 20 mm e 30 mm.  
(Quando si acquista una sega circolare viene fornito un tipo di rondella (A)).

## MANUTENZIONE ED ISPEZIONE

- 1. Controllo della lama**  
Poiché l'uso di lame non affilate diminuisce l'efficacia e causa eventuali disfunzioni del motore, affilare o sostituire la lama non appena si nota la sua usura.
- 2. Ispezione delle viti di montaggio**  
Ispezionare regolarmente le viti di montaggio e assicurarsi che siano ben fissate. Se una di queste dovesse essere allentata, riserrarla immediatamente. Si rischia in caso contrario di provocare incidenti pericolosi.
- 3. Manutenzione del motore**  
L'avvolgimento del motore è il vero e proprio "cuore" degli attrezzi elettrici.  
Fare attenzione a non danneggiare l'avvolgimento e/o non bagnarlo con olio o acqua.
- 4. Controllo delle spazzole di carbone**  
Per mantenere la vostra sicurezza e la protezione da scosse elettriche, l'ispezione delle spazzole di carbone e la loro sostituzione su questo utensile deve essere eseguita SOLO da un centro assistenza autorizzato HiKOKI.
- 5. Sostituzione del cavo di alimentazione**  
Se è necessaria la sostituzione del cavo di alimentazione, tale operazione deve essere effettuata dal produttore di questo agente onde evitare un rischio alla sicurezza.
- 6. Manutenzione della griglia inferiore**  
Per un utilizzo sicuro e corretto, tenere sempre puliti la macchina e i fori di ventilazione. La griglia inferiore deve sempre potersi muovere liberamente e ritrarre automaticamente. Pertanto, tenere sempre pulita l'area intorno alla griglia inferiore. Rimuovere la polvere e i trucioli con aria compressa o con una spazzola.

### ATTENZIONE

Nell'uso e nella manutenzione degli utensili elettrici devono essere osservate le normative di sicurezza e i criteri prescritti in ciascun paese.

### GARANZIA

Garantiamo gli Utensili Elettrici HiKOKI in conformità alle specifiche normative imposte dalla legge e dai paesi. Questa garanzia non copre difetti o danni dovuti a uso erraneo, abuso o normale usura. In caso di lamentele, si prega di inviare l'Utensile Elettrico, non smontato, insieme al CERTIFICATO DI GARANZIA che si trova al termine di queste Istruzioni per l'uso, ad un Centro di Assistenza Autorizzato HiKOKI.

## ACCESSORI STANDARD

In aggiunta all'unità principale (1), la confezione contiene gli accessori elencati di seguito.

- Lama (montata sull'utensile) .....1  
(Dia. 165 mm ..... C6SS )  
(Dia. 190 mm ..... C7SS )
- Chiave esagonale .....1

Gli accessori standard possono essere cambiati senza preavviso.

## APPLICAZIONI

Taglio di vari tipi di legno.

## CARATTERISTICHE

Le specifiche di questa macchina sono elencate nella Tabella a pagina 110.

### NOTA

A causa del continuo programma di ricerche e sviluppo della HiKOKI, le caratteristiche riportate in questo foglio sono soggette cambiamenti senza preventiva comunicazione.

## MONTAGGIO E OPERAZIONE

Azione	Figura	Pagina
Regolazione della profondità di taglio	2	111
Regolazione dell'angolazione d'inclinazione	3	111
Regolazione della guida (Accessorio opzionale)	4	111
Linea di taglio	5	111
Funzionamento dell'interruttore	6	111
Rimozione della lama	7	112
Montaggio della lama*	8	112
Come conservare la chiave esagonale	9	112
Montaggio del set per la raccolta della polvere (D) (Accessorio opzionale)	10	112
Regolazione della base e della lama per mantenere la perpendicolarità	11	112
Selezione degli accessori	—	113

## Informazioni riguardanti i rumori trasmessi dall'aria e le vibrazioni

I valori misurati sono stati determinati in conformità a EN60745 e descritti in conformità alla normativa ISO 4871.

### C6SS

Livello misurato di potenza sonora pesato A: 106 dB (A)

Livello misurato di pressione sonora pesato A: 95 dB (A)

Incertezza K: 3 dB (A).

### C7SS

Livello misurato di potenza sonora pesato A: 106 dB (A)

Livello misurato di pressione sonora pesato A: 95 dB (A)

Incertezza K: 3 dB (A).

Indossare i dispositivi di protezione acustica.

Valori totali di vibrazione (somma vettori triass.) determinati secondo la norma EN60745.

Taglio di truciolare:

### C6SS

Valore di emissione vibrazioni  $a_h = 2,4 \text{ m/s}^2$

Incertezza K =  $1,5 \text{ m/s}^2$

### C7SS

Valore di emissione vibrazioni  $a_h = 5,9 \text{ m/s}^2$

Incertezza K =  $1,5 \text{ m/s}^2$

---

---

Il valore totale di emissione vibrazioni dichiarato è stato misurato in base al metodo di test standard e può essere utilizzato per confrontare un utensile con un altro.

Può essere inoltre utilizzato per la stima preliminare dell'esposizione.

### ATTENZIONE

- Il valore di emissione vibrazioni durante l'uso effettivo dell'utensile può essere diverso dal valore totale dichiarato in base alle modalità di utilizzo dell'utensile stesso.
- Identificare le misure di sicurezza per la protezione dell'operatore basate su stima dell'esposizione nelle effettive condizioni di utilizzo (prendendo in considerazione tutte le parti del ciclo di funzionamento come i tempi in cui l'utensile resta spento e quando funziona senza essere utilizzato in aggiunta al tempo di avvio).

---

### NOTA

A causa del continuo programma di ricerche e sviluppo della HiKOKI, le caratteristiche riportate in questo foglio sono soggette cambiamenti senza preventiva comunicazione.

---

## ALGEMENE VEILIGHEIDSWAARSCHUWINGEN VOOR ELEKTRISCH GEREEDSCHAP

### ⚠ WAARSCHUWING

Lees alle waarschuwingen en instructies aandachtig door.

Nalating om de waarschuwingen en instructies op te volgen kan in een elektrische schok, brand en/of ernstig letsel resulteren.

Bewaar alle waarschuwingen en aanwijzingen voor eventuele naslag in de toekomst.

De term „elektrisch gereedschap” heeft zowel betrekking op elektrisch gereedschap dat via de netvoeding van stroom wordt voorzien als gereedschap dat via een accu (snoerloos) van stroom wordt voorzien.

### 1) Veiligheid van de werkplek

- Zorg voor een schone en goed verlichte werkplek.**  
*Een rommelige of donkere werkplek verhoogt de kans op ongelukken.*
- Gebruik het elektrisch gereedschap niet in een omgeving met ontvlambare of explosieve vloeistoffen, gassen of stof.**  
*Elektrisch gereedschap kan vonken afgeven. Deze vonkjes kunnen stofdeeltjes of gassen doen ontbranden.*
- Houd kinderen en andere omstanders tijdens het gebruik van elektrisch gereedschap uit de buurt.**  
*Afleidingen kunnen gevaarlijk zijn.*

### 2) Elektrische veiligheid

- De stekker van het elektrisch gereedschap moet geschikt zijn voor aansluiting op het stopcontact. De stekker mag op geen enkele manier gemodificeerd worden. Gebruik geen verloopstekker met geaard elektrisch gereedschap.**  
*Deugdelijke stekkers en geschikte stopcontacten verminderen het risico op een elektrische schok.*
- Vermijd lichamelijk contact met geaarde oppervlakken zoals leidingen, radiatoren, fornuizen en koelkasten.**  
*Wanneer uw lichaam geaard is, loopt u een groter risico op een elektrische schok.*
- Stel het elektrisch gereedschap niet bloot aan regen of vochtige omstandigheden.**  
*Het risico op een elektrische schok wordt vergroot wanneer er water in het elektrische gereedschap terechtkomt.*
- Behandel het snoer voorzichtig. Gebruik het snoer niet om het elektrisch gereedschap aan te dragen of mee te slepen en gebruik het snoer niet om de stekker uit het stopcontact te trekken. Houd het snoer uit de buurt van warmtebronnen, olie, scherpe randen of bewegende onderdelen.**  
*Een beschadigd of verward snoer verhoogt het risico op een elektrische schok.*
- Gebruik buitenshuis een verlengsnoer dat specifiek geschikt is voor het gebruik buiten.**  
*Het gebruik van een snoer dat specifiek geschikt is voor gebruik buitenshuis vermindert het risico op een elektrische schok.*
- Als het elektrisch gereedschap in een vochtige omgeving gebruikt moet worden, dient een voeding met aardlekschakelaar te worden gebruikt.**  
*Gebruik van een aardlekschakelaar vermindert de kans op een elektrische schok.*

### 3) Persoonlijke veiligheid

- Blijf waakzaam, let voortdurend op uw werk en gebruik uw gezond verstand wanneer u elektrisch gereedschap gebruikt.**  
**Gebruik geen elektrisch gereedschap wanneer u moe bent of onder invloed van drugs, alcohol of medicijnen.**  
*Eén moment van onoplettendheid kan in ernstig lichamelijk letsel resulteren.*
  - Gebruik persoonlijke beschermingsmiddelen. Draag altijd oogbescherming.**  
*Beschermingsmiddelen zoals stofmaskers, anti-slijp veiligheidsschoenen, een helm of gehoorbescherming vermindert het risico op lichamelijk letsel.*
  - Voorom dat het gereedschap per ongeluk kan starten. Controleer of de schakelaar in de uitstand staat voordat u de voeding en/of de accu aansluit, het gereedschap oppakt of gaat dragen. Zorg ervoor dat u tijdens het verplaatsen van het elektrisch gereedschap uw vingers uit de buurt van de schakelaar houdt en sluit de stroombron niet aan terwijl de schakelaar op aan staat om ongelukken te vermijden.**
  - Verwijder sleutels en moersleutels uit het gereedschap voordat u het elektrisch gereedschap aanzet.**  
*Een (moer-)sleutel die op een bewegend onderdeel van het elektrisch gereedschap bevestigd is kan in lichamelijk letsel resulteren.*
  - Reik niet te ver. Zorg ervoor dat u te allen tijde stevig staat en uw evenwicht behoudt.**  
*Op deze manier heeft u tijdens een onverwachte situatie meer controle over het elektrisch gereedschap.*
  - Draag geschikte kleding. Draag geen loszittende kleding of sieraden. Houd uw haar, kleding en handschoenen uit de buurt van bewegende onderdelen.**  
*Loszittende kleding, sieraden en lang haar kunnen in de bewegende onderdelen verstrikt raken.*
  - Indien het elektrisch gereedschap voor een aansluiting voor stofafzuiging is voorzien, dan dient u ervoor te zorgen dat de stofafzuiging aangesloten en op de juiste manier gebruikt wordt.**  
*Het gebruik van stofafzuiging vermindert eventuele stofgerelateerde risico's.*
- ### 4) Bediening en onderhoud van elektrisch gereedschap
- Het elektrisch gereedschap mag niet geforceerd worden. Gebruik het juiste gereedschap voor het karwei.**  
*U kunt de klus beter en veiliger uitvoeren wanneer u het juiste elektrische gereedschap gebruikt.*
  - Gebruik het elektrisch gereedschap niet als de schakelaar niet goed werkt.**  
*Elektrisch gereedschap dat niet via de schakelaar bediend kan worden is gevaarlijk en moet onmiddellijk gerepareerd worden.*
  - Haal de stekker uit het stopcontact en/of de accu van het elektrisch gereedschap voor u afstellingen verricht, accessoires verwisselt of voordat u het elektrisch gereedschap opbergt.**  
*Dergelijke preventieve veiligheidsmaatregelen verminderen het risico dat het elektrisch gereedschap per ongeluk opstart.*
  - Berg elektrisch gereedschap buiten het bereik van kinderen op en sta niet toe dat personen die niet bekend zijn met het juiste gebruik van het gereedschap of deze voorschriften dit elektrisch gereedschap gebruiken.**  
*Elektrisch gereedschap is gevaarlijk in onbevoegde handen.*



# Nederlands

- e) Het elektrisch gereedschap moet regelmatig onderhouden worden. Controleer het gereedschap op een foutieve uittijning, vastgelopen of defecte bewegende onderdelen en andere problemen die van invloed zijn op de juiste werking van het gereedschap. Indien het gereedschap defect of beschadigd is moet het gerepareerd worden voordat u het gereedschap opnieuw gebruikt.  
*Slecht onderhouden elektrisch gereedschap is verantwoordelijk voor een groot aantal doe-het-zelf ongelukken.*
- f) **Houd snijwerktuigen scherp en schoon.**  
*Goed onderhouden snijwerktuigen met scherpe snijranden lopen minder snel vast en zijn gemakkelijker in het gebruik.*
- g) **Elektrisch gereedschap, toebehoren, bits enz. moeten in overeenstemming met deze instructies worden gebruikt, waarbij de werkomstandigheden en het werk dat gedaan moet worden in overweging moeten worden genomen.**  
*Gebruik van het elektrisch gereedschap voor andere doeleinden dan waarvoor het is bedoeld, kan resulteren in een gevaarlijke situatie.*
- 5) **Onderhoud**
- a) **Het gereedschap mag uitsluitend door bevoegd onderhoudspersoneel worden onderhouden en er mag daarbij uitsluitend gebruik gemaakt worden van identieke vervangingsonderdelen.**  
*Hierdoor kunt u er op rekenen dat het elektrisch gereedschap veilig blijft.*

## VOORZORGSMaatregelen

Houd kinderen en kwetsbare personen op een afstand. Het gereedschap moet na gebruik buiten het bereik van kinderen en andere kwetsbare personen worden opgeborgen.

## VEILIGHEIDSWAARSCHUWINGEN CIRKELZAAG

### Procedures voor het zagen

- a) **⚠ GEVAAR: Houd uw handen uit de buurt van de zaagsnede en het zaagblad. Houd uw tweede hand op de aanvullende handgreep of op de motorbehuizing.**  
Als u de zaag met beide handen vasthoudt, kunnen ze niet verwond worden door het zaagblad.
- b) **Steek geen ledematen onder het werkstuk.**  
De beschermkap kan u aan de onderkant van het werkstuk niet beschermen tegen het zaagblad.
- c) **Stel de zaagdiepte in aan de hand van de dikte van het werkstuk.**  
Er mag niet meer dan een volledige zaagtand van het zaagblad zichtbaar zijn onder het werkstuk.
- d) **Houd het werkstuk dat u wilt zagen in geen geval in uw handen of over uw been. Zet het werkstuk stevig vast op een daarvoor geschikte ondergrond.**  
Het is belangrijk om het werkstuk op de juiste manier te ondersteunen om het risico van lichamelijk letsel, vastlopen van het zaagblad of het verliezen van de controle over de machine te verliezen.
- e) **Houd het elektrisch gereedschap uitsluitend vast aan de daarvoor bestemde geïsoleerde oppervlakken wanneer u een handeling uitvoert waarbij het gereedschap verborgen bedrading of het eigen snoer kan raken.**  
Contact met een draad waar stroom op staat kan ervoor zorgen dat blootliggende metalen onderdelen van het elektrische gereedschap ook onder stroom komen te staan en de gebruiker een elektrische schok geven.
- f) **Gebruik altijd een langsgelider of rei wanneer u gaat schulpen.**  
Hierdoor wordt de precisie van de zaagsnede verbeterd en het risico dat het zaagblad vastloopt verminderd.
- g) **Gebruik altijd zaagbladen van de juiste afmetingen en vorm spigat (ruitvormig of rond).**  
Zaagbladen die niet goed passen op de cirkelzaag zullen excentrisch draaien en leiden tot het verliezen van de controle over de machine.
- h) **Gebruik in geen geval beschadigde of ongeschikte tussenringen of bevestigingsbouten voor het zaagblad.**  
De tussenringen en bevestigingsbouten zijn speciaal ontworpen voor uw cirkelzaag om optimale prestaties en veiligheid in het gebruik te kunnen waarborgen.

### Oorzaken voor terugslag en waarschuwingen die daarmee verband houden

- Een terugslag is een plotselinge reactie van de machine op een afgeklemd, vastgelopen of verkeerd uitgelijnd zaagblad, waarbij de zaag oncontroleerbaar uit het werkstuk opspringt naar de gebruiker toe;
  - Wanneer het zaagblad wordt afgeklemd of vastloopt doordat de zaagsnede zich om het blad sluit, zal het zaagblad stilvallen en zal de reactie van het draaien van de motor de machine in tegenovergestelde richting, dus naar de gebruiker toe, werpen;
  - Als het zaagblad vervormd raakt of niet correct wordt uitgelijnd in de zaagsnede, kunnen de zaagtanden aan de achterkant van het zaagblad de rand van het werkstuk raken en zo de machine terugwerpen in de richting van de gebruiker.
- Terugslag is het resultaat van het onjuist gebruiken van de zaag en/of incorrecte gebruiksprocedures of gebruiksomstandigheden en kan worden vermeden door de juiste voorzorgsmaatregelen te treffen zoals die hieronder vermeld staan.

- a) **Houd de cirkelzaag stevig met beide handen vast en houd uw armen zo dat u een eventuele terugslag kunt opvangen. Plaats uw lichaam aan een van bij kanten van het zaagblad, maar niet in lijn met het zaagblad.**  
De cirkelzaag kan in naar u toe springen als gevolg van een terugslag, maar de gebruiker kan een eventuele terugslag opvangen en controleren, als de juiste voorzorgen in acht worden genomen.
- b) **Wanneer het zaagblad vastloopt, of wanneer om wat voor reden dan ook het zagen wordt onderbroken, moet u de trekschakelaar loslaten en de cirkelzaag stil houden in het werkstuk totdat het zaagblad helemaal stil staat.**  
Probeer in geen geval de cirkelzaag uit het werkstuk te halen of naar achteren te trekken wanneer het zaagblad nog draait, want hierdoor kan een terugslag optreden. Onderzoek de situatie en neem maatregelen om de oorzaak waarom het zaagblad vastloopt weg te nemen.
- c) **Wanneer u de cirkelzaag opnieuw opstart in het werkstuk, moet u de zaag centreren in de zaagsnede en controleren of de zaagtanden geen contact maken met het materiaal van het werkstuk.**  
Als het zaagblad vast zit, kan dit oplopen of terugslaan van het werkstuk wanneer de cirkelzaag opnieuw wordt opgestart.
- d) **Ondersteun grote panelen om het risico dat het zaagblad vastloopt en op terugslag te verminderen.**  
Grote panelen buigen door onder hun eigen gewicht. De steunen moeten aan beide zijden van de zaagsnede onder het paneel geplaatst worden, dicht bij de zaagsnede en dichtbij de randen van het paneel.
- e) **Gebruik geen botte of beschadigde zaagbladen.**  
Botte of niet goed geslepen zaagbladen zullen een kleinere zaagsnede geven, wat leidt tot meer wrijving, vastlopende zaagbladen en meer terugslag.



- f) **De vergrendelingen voor de zaagdiepte en de zaaghoek moeten goed vast zitten voor u begint te zagen.**  
Als de zaaginstellingen los raken terwijl u aan het zagen bent, kan dit leiden tot vastlopen en terugslag.
- g) **Wees extra voorzichtig wanneer u in bestaande wanden of andere blinde oppervlakken moet zagen.**  
Het door het werkstuk uitstekende deel van het zaagblad kan dingen raken die leiden tot terugslag.

### Beschermkap onderkant

- a) **Controleer elke keer voor u de cirkelzaag gaat gebruiken of de beschermkap aan de onderkant goed werkt. Gebruik de cirkelzaag niet als de beschermkap aan de onderkant niet vrij kan bewegen en niet onmiddellijk het zaagblad afsluit. Klem of bevestig de beschermkap aan de onderkant in geen geval vast in de open stand.**  
Als de cirkelzaag valt, kan de beschermkap aan de onderkant verborgen raken.  
Doe de beschermkap aan de onderkant omhoog met de daarvoor bestemde hendel en controleer of de kap vrij kan bewegen en het zaagblad of andere onderdelen niet raakt, onder alle hoeken en zaagdiepten.
- b) **Controleer de werking van de veer van de beschermkap aan de onderkant. Als de beschermkap en de veer niet naar behoren functioneren, moeten ze voor u de cirkelzaag kunt gebruiken gerepareerd worden.**  
De beschermkap aan de onderkant kan haperen of langzaam bewegen vanwege beschadigde onderdelen, harsaanslag of opgehooft vuil.
- c) **De beschermkap aan de onderkant mag alleen met de hand worden ingetrokken voor speciale zaagbewerkingen, zoals insteken of samengestelde zaagsneden.**  
Trek de beschermkap in met de beschermkaphendel en laat deze weer los zodra het zaagblad het materiaal van het werkstuk in gaat.  
Voor alle andere zaagbewerkingen moet u de beschermkap automatisch laten functioneren.
- d) **Controleer altijd eerst of de beschermkap aan de onderkant het zaagblad volledig afdekt voor u de cirkelzaag op de werkbank of vloer zet.**  
Een onbeschermd zaagblad dat nog draait zal de cirkelzaag achteruit werpen en zagen in wat er op zijn pad komt.  
Houd daarom rekening met de tijd die het kost voor het zaagblad helemaal tot stilstand is gekomen nadat u de schakelaar hebt losgelaten.
13. Voor model C6SS, moeten de afmetingen van de zaagbladen tussen 165 mm t/m 160 mm bedragen.  
Voor model C7SS, moeten de afmetingen van de zaagbladen tussen 190 mm t/m 185 mm bedragen.
14. Haal de stekker uit het stopcontact voor u instellingen, reparaties of onderhoud uitvoert.
15. Zorg ervoor dat de stroombron die u wilt gebruiken voldoet aan de vereisten voor de stroomvoorziening die staan aangegeven op het typeplaatje van het product.
16. Zorg ervoor dat de stroomschakelaar uit (OFF) staat.  
Als de stekker in het stopcontact wordt gedaan met de stroomschakelaar aan (ON), zal het elektrisch gereedschap onmiddellijk beginnen te werken, wat kan leiden tot ernstige ongelukken.
17. Wanneer de werkplek te ver weg is van de stroombron, moet u een verlengsnoer gebruiken van voldoende dikte en met de juiste opgegeven capaciteit. Het verlengsnoer moet zo kort mogelijk gehouden worden.
18. Omdat het zaagblad iets onder de onderkant van het werkstuk uitsteekt, moet u het werkstuk op een geschikt werkoppervlak plaatsen wanneer u het gaat zagen. Als er een vierkant blok gebruikt wordt als werkoppervlak, moet u een vlakke ondergrond kiezen om er zeker van te kunnen zijn dat dit goed blijft staan. Een instabiel werkoppervlak zal leiden tot gevaarlijke situaties in het gebruik. **(Afb. 1)**  
Om mogelijke ongelukken te voorkomen, moet u er altijd voor zorgen dat het deel van het werkstuk dat overblijft na het zagen goed is bevestigd of op zijn plaats wordt gehouden.
19. Als deze hendel (A) niet goed vast zit, zal er een zeer gevaarlijke situatie ontstaan. Zet deze hendel daarom altijd goed vast. **(Afb. 2)**
20. Het is zeer gevaarlijk om deze vleugelbout los te laten zitten. Zet deze hendel daarom altijd goed vast. **(Afb. 3)**
21. Controleer voor u gaat zagen wat voor materiaal u zult gaan zagen. Als het materiaal dat u gaat zagen schadelijk / giftig stof zal afgeven, moet u de stofzak of een geschikt stofafzuigingssysteem goed bevestigen aan de aansluiting voor de stofafzuiging.  
Draag indien beschikbaar als dat nodig is ook een stofmasker.  
○ Controleer voor u begint te zagen of het zaagblad het volle toerental heeft bereikt.  
○ Als het zaagblad stopt of een abnormaal geluid maakt terwijl u bezig bent, moet u de machine onmiddellijk uit (OFF) zetten.  
○ Wees altijd voorzichtig om te voorkomen dat het netsnoer te dicht bij het draaiende zaagblad komt.  
○ Gebruiken van de cirkelzaag met het zaagblad naar boven of opzij is zeer gevaarlijk. Vermijd dergelijke ongewone werksituaties.  
○ Draag altijd een veiligheidsbril wanneer u gaat zagen.  
○ Haal de stekker uit het stopcontact zodra u klaar bent met uw werk.
22. Controleer nadat u het zaagblad hebt aangebracht opnieuw of de vergrendelingshendel goed vast zit in de voorgeschreven stand.











## AANVULLENDE VEILIGHEIDSWAARSCHUWINGEN

1. Gebruik alleen de bladdiameter die staat aangegeven op de machine.
2. Gebruik geen schuurwielen.
3. Gebruik geen vervormde of gebarsten zaagbladen.
4. Gebruik geen zaagbladen van zogenaamd "High Speed" staal.
5. Gebruik geen zaagbladen die niet voldoen aan de karakteristieken zoals opgegeven in deze instructies.
6. Stop het zaagblad niet door er zijdelingse druk op uit te oefenen.
7. Zorg er voor dat uw zaagbladen altijd goed scherp zijn.
8. Zorg ervoor dat de beschermkap aan de onderkant soepel en vrij kan bewegen.
9. Gebruik de cirkelzaag in geen geval wanneer de beschermkap aan de onderkant vast staan in de open stand.
10. Zorg ervoor dat het intrekmechanisme van de beschermkap goed werkt.
11. Gebruik de cirkelzaag in geen geval met het zaagblad naar boven of opzij.
12. Zorg ervoor dat het materiaal dat u wilt zagen vrij is van gevaarlijke voorwerpen, zoals spijkers.

## SYMBOLLEN

### WAARSCHUWING

Hieronder staan symbolen afgebeeld die van toepassing zijn op deze machine. U moet de betekenis hiervan begrijpen voor u de machine gaat gebruiken.

	C6SS / C7SS : Cirkelzaagmachine
	Lees alle waarschuwingen en instructies aandachtig door.
	Draag altijd oogbescherming.
	Draag altijd gehoorbescherming.
	Alleen voor EU-landen Geef elektrisch gereedschap niet met het huisvuil mee! Volgens de Europese richtlijn 2002/96/EG inzake oude elektrische en elektronische apparaten en de toepassing daarvan binnen de nationale wetgeving, dient gebruikt elektrisch gereedschap gescheiden te worden ingezameld en te worden afgevoerd naar een recyclebedrijf dat voldoet aan de geldende milieu-eisen.
V	Opgegeven voltage
	Zaagdiepte
P	Stroomopname
$n_0$	Onbelast toerental
	Gewicht (zonder snoer)
	AAN zetten
	UIT zetten
	Haal de stekker uit het stopcontact.
	Klasse II gereedschap

## STANDAARD TOEBEHOREN

**Naast het hoofdstel (1), bevat de verpakking de accessoires die hieronder vermeld staan.**

- Zaagblad (Bevestigd op het gereedschap) .....1  
( Dia. 165 mm ..... C6SS )  
( Dia. 190 mm ..... C7SS )
- Zeskantige inbussleutel.....1

De standaard toebehoren kunnen zonder nadere aankondiging gewijzigd worden.

## TOEPASSINGEN

Zagen van diverse soorten hout.

## TECHNISCHE GEGEVENS

De technische gegevens van deze machine staan vermeld in de tabel op bladzijde 110.

### OPMERKING

Op grond van het voortdurende research en ontwikkelingsprogramma van HiKOKI kunnen de hierin genoemde technische gegevens zonder voorafgaande kennisgeving worden gewijzigd.

## MONTAGE EN GEBRUIK

Handeling	Afbeelding	Bladzijde
Instellen van de zaagdiepte	2	111
Instellen van de zaaghoek	3	111
De geleider afstellen (optioneel accessoire)	4	111
Zaaglijn	5	111
Bedienen van de schakelaar	6	111
Demoneren van het zaagblad	7	112
Monteren van het zaagblad*	8	112
Opbergen van de inbussleutel	9	112
Monteren van de stofafzuigingset (D) (optioneel accessoire)	10	112
Instellen van de voetplaat en het zaagblad zodat deze haaks op elkaar blijven staan	11	112
Selecteren van accessoires	—	113

\* Tussenring (A) wordt meegeleverd voor 2 typen zaagbladen met spilgatdiameters van 20 mm en 30 mm.  
(Bij aankoop van de cirkelzaag wordt er 1 type tussenring (A) meegeleverd.)

## ONDERHOUD EN INSPECTIE

### 1. Inspecteren van het zaagblad

Omdat gebruik van een bot zaagblad de prestaties verslechtert en kan leiden tot storingen aan de motor, moet u het zaagblad slijpen of vervangen zodra u merkt dat het versleten is.

### 2. Inspectie van bevestigingsschroeven

Controleer alle bevestigingsschroeven regelmatig en zorg ervoor dat ze goed aangedraaid zijn. Draai los zittende schroeven onmiddellijk vast. Doet u dit niet, dan kunnen ernstige gevaren het gevolg zijn.

### 3. Onderhoud van de motor

De motorwikkeling is het "hart" van het elektrisch gereedschap. Let er daarom goed op dat de wikkeling niet beschadigd raakt en/of nat wordt met olie of water.

### 4. Inspectie van de koelborstels

Om uw veiligheid te kunnen waarborgen en u te beschermen tegen elektrische schokken, mag het inspecteren en vervangen van de koelborstels van dit gereedschap UITSLUITEND worden uitgevoerd door een erkend HiKOKI servicecentrum.

**5. Vervangen van het netsnoer**

Als het nodig is om het netsnoer te vervangen, dan moet dit gebeuren door de fabrikant of een erkende vertegenwoordiger van de fabrikant, om veiligheidsrisico's te voorkomen.

**6. Onderhoud van de beschermkap aan de onderkant**

Voor een veilige en correcte werking moet u de machine zelf en de ventilatie-openingen altijd netjes schoon houden. De beschermkap aan de onderkant moet altijd vrij kunnen bewegen en automatisch kunnen intrekken. Houd daarom de omgeving van de beschermkap aan de onderkant altijd goed schoon. Verwijder stof en spaanders met behulp van perslucht of een borstel.

**LET OP**

Bij gebruik en onderhoud van elektrisch gereedschap dienen de in het land waar u zich bevindt geldende veiligheidsregelgeving en veiligheidsstandaarden strikt te worden opgevolgd.

**GARANTIE**

De garantie op het elektrisch gereedschap van HIKOKI is in overeenstemming met de wettelijke/landspecifieke richtlijnen. Deze garantie dekt geen defecten of schade als gevolg van foutief gebruik, misbruik of normale slijtage. In geval van klachten verzoeken wij u het elektrisch gereedschap samen met het GARANTIECERTIFICAAT dat u achterin deze handleiding aantreft naar een erkend servicecentrum van HIKOKI te sturen.

De totale bepaalde trillingswaarde is gemeten in overeenstemming met een standaard testmethode en kan worden gebruikt om meerdere gereedschappen met elkaar te vergelijken.

U kunt dit ook vooraf gebruiken als beoordeling van de blootstelling.

**WAARSCHUWING**

- De trillingsemisiewaarde tijdens het feitelijke gebruik van het elektrisch gereedschap kan afwijken van de opgegeven totale waarde afhankelijk van de manieren waarop het gereedschap wordt gebruikt.
- Neem kennis van de veiligheidsmaatregelen voor de bescherming van de gebruiker die gebaseerd zijn op een schatting van de blootstelling onder feitelijke gebruiksomstandigheden (rekening houdend met alle onderdelen van de gebruikscyclus, zoals de tijd dat het gereedschap is uitgeschakeld en wanneer dit onbelast draait inclusief de triggertijd).

**OPMERKING**

Op grond van het voortdurende research en ontwikkelingsprogramma van HIKOKI kunnen de hierin genoemde technische gegevens zonder voorafgaande kennisgeving worden gewijzigd.

**Informatie betreffende lawaai en trillingen**

De gemeten waarden zijn verkregen overeenkomstig EN60745 en voldoen aan de eisen van ISO 4871.

**C6SS**

Gemeten A-gewogen geluidsniveau: 106 dB (A).  
Gemeten A-gewogen geluidsdrukkniveau: 95 dB (A).  
Onzekerheid K: 3 dB (A).

**C7SS**

Gemeten A-gewogen geluidsniveau: 106 dB (A).  
Gemeten A-gewogen geluidsdrukkniveau: 95 dB (A).  
Onzekerheid K: 3 dB (A).

Draag gehoorbescherming.

Totale trillingswaarden (triax vector som) bepaald overeenkomstig EN60745.

Zagen van spaanplaat:

**C6SS**

Trillingsemisiewaarde  $a_{h1}$  = 2,4 m/s<sup>2</sup>  
Onzekerheid K = 1,5 m/s<sup>2</sup>

**C7SS**

Trillingsemisiewaarde  $a_{h1}$  = 5,9 m/s<sup>2</sup>  
Onzekerheid K = 1,5 m/s<sup>2</sup>

## ADVERTENCIAS DE SEGURIDAD GENERAL DE LA HERRAMIENTA ELÉCTRICA

### ⚠ ADVERTENCIA

Lea todas las instrucciones y advertencias de seguridad.

*Si no se siguen las advertencias e instrucciones, podría producirse una descarga eléctrica, un incendio o daños graves.*

**Guarde todas las advertencias e instrucciones para futura referencia.**

*El término "herramienta eléctrica" en las advertencias hace referencia a la herramienta eléctrica que funciona con la red de suministro (con cable) o a la herramienta eléctrica que funciona con pilas (sin cable).*

#### 1) Seguridad del área de trabajo

- Mantenga la zona de trabajo limpia y bien iluminada.**  
*Las zonas desordenadas u oscuras pueden provocar accidentes.*
- No utilice las herramientas eléctricas en entornos explosivos como, por ejemplo, en presencia de líquidos inflamables, gases o polvo.**  
*Las herramientas eléctricas crean chispas que pueden inflamar el polvo o los gases.*
- Mantenga a los niños y transeúntes alejados cuando utilice una herramienta eléctrica.**  
*Las distracciones pueden hacer que pierda el control.*

#### 2) Seguridad eléctrica

- Los enchufes de las herramientas eléctricas tienen que ser adecuados a la toma de corriente. No modifique el enchufe.**  
**No utilice enchufes adaptadores con herramientas eléctricas conectadas a tierra.**  
*Si no se modifican los enchufes y se utilizan tomas de corriente adecuadas se reducirá el riesgo de descarga eléctrica.*
- Evite el contacto corporal con superficies conectadas a tierra como tuberías, radiadores y frigoríficos.**  
*Hay mayor riesgo de descarga eléctrica si su cuerpo está en contacto con el suelo.*
- No exponga las herramientas eléctricas a la lluvia o a la humedad.**  
*La entrada de agua en una herramienta eléctrica aumentará el riesgo de descarga eléctrica.*
- No utilice el cable incorrectamente. No utilice el cable para transportar, tirar de la herramienta eléctrica o desenchufarla.**  
**Mantenga el cable alejado del calor, del aceite, de bordes afilados o piezas móviles.**  
*Los cables dañados o enredados aumentan el riesgo de descarga eléctrica.*
- Cuando utilice una herramienta eléctrica al aire libre, utilice un cable prolongador adecuado para utilizarse al aire libre.**  
*La utilización de un cable adecuado para usarse al aire libre reduce el riesgo de descarga eléctrica.*
- Si no se puede evitar el uso de una herramienta eléctrica en un lugar húmedo, utilice un suministro protegido mediante un dispositivo de corriente residual (RCD).**  
*El uso de un RCD reduce el riesgo de descarga eléctrica.*

#### 3) Seguridad personal

- Esté atento, preste atención a lo que hace y utilice el sentido común cuando utilice una herramienta eléctrica.**  
**No utilice una herramienta eléctrica cuando esté cansado o esté bajo la influencia de drogas, alcohol o medicación.**  
*Una distracción momentánea mientras utiliza herramientas eléctricas puede dar lugar a lesiones personales graves.*
- Utilice un equipo de protección personal. Utilice siempre una protección ocular.**  
*El equipo de protección como máscara para el polvo, zapatos de seguridad antideslizantes, casco o protección auditiva utilizado en las situaciones adecuadas reducirá las lesiones personales.*
- Evite un inicio involuntario. Asegúrese de que el interruptor esté en "off" antes de conectar la herramienta a una fuente de alimentación o batería, cogerla o transportarla.**  
*El transporte de herramientas eléctricas con el dedo en el interruptor o el encendido de herramientas eléctricas con el interruptor encendido puede provocar accidentes.*
- Retire las llaves de ajuste antes de encender la herramienta eléctrica.**  
*Si se deja una llave en una pieza giratoria de la herramienta eléctrica podrían producirse lesiones personales.*
- No se extralimite. Mantenga un equilibrio adecuado en todo momento.**  
*Esto permite un mayor control de la herramienta eléctrica en situaciones inesperadas.*
- Utilice una vestimenta adecuada. No lleve prendas sueltas o joyas. Mantenga el pelo, la ropa y los guantes alejados de las piezas móviles.**  
*La ropa suelta, las joyas y el pelo largo pueden quedar atrapados en las piezas móviles.*
- Si se proporcionan dispositivos para la conexión de extracción de polvo e instalaciones de recogida, asegúrese de que estén conectados y se utilicen adecuadamente.**  
*La utilización de un sistema de recogida de polvo puede reducir los riesgos relacionados con el polvo.*

#### 4) Utilización y mantenimiento de las herramientas eléctricas

- No fuerce la herramienta eléctrica. Utilice la herramienta eléctrica correcta para su aplicación.**  
*La herramienta eléctrica correcta trabajará mejor y de forma más segura si se utiliza a la velocidad para la que fue diseñada.*
- No utilice la herramienta eléctrica si el interruptor no la enciende y apaga.**  
*Las herramientas eléctricas que no pueden controlarse con el interruptor son peligrosas y deben repararse.*
- Desconecte el enchufe de la fuente eléctrica o la batería de la herramienta eléctrica antes de hacer ajustes, cambiar accesorios o almacenar herramientas eléctricas.**  
*Estas medidas de seguridad preventivas reducen el riesgo de que la herramienta eléctrica se ponga en marcha accidentalmente.*
- Guarde las herramientas eléctricas que no se utilicen fuera del alcance de los niños, y no permita que utilicen las herramientas eléctricas personas no familiarizadas con las mismas o con estas instrucciones.**  
*Las herramientas eléctricas son peligrosas si son utilizadas por usuarios sin formación.*

- e) Realice el mantenimiento de las herramientas eléctricas. Compruebe si las piezas móviles están mal alineadas o unidas, si hay alguna pieza rota u otra condición que pudiera afectar al funcionamiento de las herramientas eléctricas. Si la herramienta eléctrica está dañada, llévela a reparar antes de utilizarla.  
*Se producen muchos accidentes por no realizar un mantenimiento correcto de las herramientas eléctricas.*
- f) Mantenga las herramientas de corte afiladas y limpias.  
*Las herramientas de corte correctamente mantenidas con los bordes de corte afilados son más fáciles de controlar, y existe menor riesgo de que se atasquen.*
- g) Utilice la herramienta eléctrica, los accesorios y las brocas de la herramienta, etc. de acuerdo con estas instrucciones, teniendo en cuenta las condiciones de trabajo y el trabajo que se va a realizar.  
*La utilización de la herramienta eléctrica para operaciones diferentes a las previstas podría dar lugar a una situación peligrosa.*
- g) Utilice siempre cuchillas con orificios de árbol que tengan el tamaño y la forma correctos (rombo frente a círculo).  
Las cuchillas que no coincidan con los componentes de montaje de la sierra funcionarán de forma excéntrica y provocarán la pérdida de control.
- h) No utilice nunca arandelas o pernos de cuchilla dañados o incorrectos.  
Las arandelas y el perno están diseñados específicamente para su cuchilla, con el fin de alcanzar un rendimiento óptimo y la máxima seguridad de funcionamiento.

#### Causas de retroceso y advertencias relacionadas

- El retroceso es una reacción repentina de la cuchilla de la sierra cuando se engancha, se atasca o está mal alineada, lo cual provoca que la sierra sin control se eleve, se salga de la pieza de trabajo, y se dirija hacia el operador.
  - Cuando la cuchilla se engancha o se atasca por el cierre de la vía, la cuchilla queda bloqueada y la reacción del motor hace que la unidad retroceda rápidamente hacia el operador.
  - Si la cuchilla se tuerce o pierde la alineación durante el corte, los dientes del borde trasero de la cuchilla pueden clavarse en la superficie superior de la madera, hacer que la cuchilla se salga de la vía de corte y salte en dirección al operador.
- El retroceso es el resultado de un uso inadecuado de la sierra o de procedimientos o condiciones de funcionamiento incorrectos, y puede evitarse adoptando las precauciones correctas indicadas a continuación.

- a) Sujete la sierra con firmeza con ambas manos y coloque los brazos de forma que resistan las fuerzas de retroceso. Coloque el cuerpo a uno de los lados de la cuchilla, pero no en línea con ella.  
El retroceso puede provocar que la sierra salte hacia atrás, pero el operador puede controlar las fuerzas de retroceso si se adoptan las medidas necesarias.
- b) Cuando se atasque la cuchilla o se interrumpa el corte por cualquier motivo, libere el interruptor de activación y mantenga la sierra sin moverla en el material hasta que se detenga por completo.  
No intente extraer la sierra de la pieza de trabajo ni tire de ella hacia atrás mientras la cuchilla está en movimiento, ya que puede producirse un retroceso. Investigue y tome las medidas correctivas necesarias para eliminar la causa del atascamiento de la cuchilla.
- c) Cuando vuelva a poner en marcha la sierra en la pieza de trabajo, centre la cuchilla de la sierra en la vía y compruebe que los dientes no estén enganchados en el material.  
Si la cuchilla de la sierra está atascada, puede saltar o retroceder desde la pieza de trabajo al poner la sierra en marcha de nuevo.
- d) Apoye los paneles de gran tamaño para minimizar el riesgo de que la cuchilla se enganche y se produzca retroceso.  
Los paneles grandes tienden a combarse por su propio peso. Se deben colocar apoyos bajo ambos lados del panel, cerca de la línea de corte y cerca del borde del panel.
- e) No utilice cuchillas melladas o dañadas.  
Las cuchillas no afiladas o mal ajustadas hacen que una vía estrecha provoque una fricción excesiva, que se atasque la cuchilla y que se produzca un retroceso.
- f) La profundidad de la cuchilla y las palancas de bloqueo del ajuste del bisel deben estar bien fijadas antes de realizar el corte.  
Si el ajuste de la cuchilla cambia durante el corte, se puede producir un atasco de la cuchilla o un retroceso.

#### 5) Revisión

- a) Solicite a un experto cualificado que revise la herramienta eléctrica y que utilice solo piezas de repuesto idénticas.  
*Esto garantizará el mantenimiento de la seguridad de la herramienta eléctrica.*

#### PRECAUCIÓN

Mantenga a los niños y a las personas enfermas alejadas. Cuando no se utilicen, las herramientas deben almacenarse fuera del alcance de los niños y de las personas enfermas.

## ADVERTENCIAS DE SEGURIDAD DE LA SIERRA CIRCULAR

#### Procedimientos de corte

- a) **⚠ PELIGRO:** Mantenga las manos alejadas de la zona de corte y de la cuchilla. Mantenga la otra mano en el mango auxiliar o la carcasa del motor.  
Si sujeta la sierra con las dos manos, evitará cortarse con la cuchilla.
- b) No se coloque debajo de la pieza de trabajo.  
El protector no puede protegerle de la cuchilla si se sitúa debajo de la pieza de trabajo.
- c) Ajuste la profundidad de corte al grosor de la pieza de trabajo.  
Debajo de la pieza de trabajo solo debe quedar visible menos de un diente completo de la cuchilla.
- d) No sujete nunca la pieza que esté cortando con las manos o sobre una pierna. Fije la pieza de trabajo a una plataforma estable.  
Es importante que apoye la pieza de trabajo de forma adecuada para evitar que su cuerpo quede expuesto a la sierra, que la cuchilla se quede atascada o que se pierda el control.
- e) Sostenga la herramienta eléctrica solo por las superficies de agarre aisladas cuando realice una operación en la que el accesorio de corte pueda entrar en contacto con el cableado oculto o con su propio cable.  
El contacto con un cable con corriente hará que las partes metálicas expuestas de la herramienta eléctrica puedan transmitir esa corriente y provocar una descarga eléctrica al operador.
- f) Cuando realice un corte al hilo, utilice siempre un tope-guía o una guía de borde recto.  
De esta forma mejora la precisión del corte y se reducen las posibilidades de que la cuchilla se atasque.

# Español

## g) Adopte medidas de precaución adicionales al utilizar la sierra sobre muros existentes u otros puntos ciegos.

La cuchilla que sobresale puede cortar objetos que podrían producir retroceso.

### Función de la protección inferior

#### a) Compruebe que la protección inferior se cierra adecuadamente antes de cada uso. No utilice la sierra si el protector inferior no se mueve con libertad o se cierra de forma instantánea. No sujete ni fije el protector inferior en la posición de apertura.

Si la sierra se cae de forma accidental, el protector inferior se puede doblar.

Levante el protector inferior con el mango retráctil, y asegúrese de que se mueva libremente y no toque la cuchilla ni ninguna otra pieza, en todos los ángulos y profundidades de corte.

#### b) Compruebe el funcionamiento del resorte del protector inferior. Si el protector y el resorte no funcionan correctamente, deben repararse antes de usar la sierra.

El protector inferior puede funcionar lentamente porque hay alguna pieza dañada, hay restos de pegamento o existe una acumulación de residuos.

#### c) La protección inferior puede replegarse manualmente solo para cortes especiales tales como "cortes por penetración" y "cortes compuestos".

Levante el protector inferior retrayendo el mango y libere el protector inferior en cuanto la cuchilla entre en contacto con el material.

Para el resto de cortes, el protector debería funcionar automáticamente.

#### d) Compruebe siempre que el protector inferior cubre la cuchilla antes de colocar la sierra sobre un banco o sobre el suelo.

El deslizamiento de la cuchilla sin protección puede hacer que la sierra se desplace hacia atrás y corte lo que encuentre a su paso.

Tenga en cuenta el tiempo que tarda la cuchilla en detenerse después de accionar el interruptor.

Para el modelo C7SS, la longitud de las cuchillas de sierra deben oscilar entre los 190 mm y los 185 mm.

#### 14. Desconecte el enchufe de la toma de corriente antes de efectuar ajustes, tareas de reparación o de mantenimiento.

#### 15. Asegúrese de que la fuente de corriente que va a utilizarse sea conforme a los requisitos de alimentación especificados en la placa de características del producto.

#### 16. Asegúrese de que el interruptor principal se encuentre en la posición OFF.

Si el enchufe se conecta a una toma de corriente mientras el interruptor principal se encuentra en la posición ON, la herramienta eléctrica se pondrá en marcha inmediatamente y podría provocar un accidente grave.

#### 17. Si la zona en la que va a efectuarse el trabajo se encuentra alejada de la fuente de corriente, utilice un cable prolongador del grosor suficiente y que tenga la capacidad nominal necesaria. El cable prolongador deberá ser lo más corto posible.

#### 18. Como la cuchilla de la sierra se extenderá más allá de la superficie inferior de la pieza de madera, coloque la pieza de madera sobre un banco de trabajo al realizar el corte. Si se utiliza como banco de trabajo un bloque cuadrado, seleccione una base nivelada para asegurarse de que se encuentra correctamente estabilizado. Si el banco de trabajo es inestable, se producirán situaciones de peligro (Fig. 1).

Para evitar posibles accidentes, asegúrese de que el trozo de madera restante después de efectuarse el corte se encuentre anclado o sujetado de forma segura.

#### 19. Si esta palanca (A) permanece suelta, creará una situación altamente peligrosa. Fijela siempre con la debida precaución. (Fig. 2)

#### 20. Es muy peligroso mantener este perno de mariposa suelto. Fíjelo siempre con la debida precaución. (Fig. 3)

#### 21. Antes de iniciar la operación de corte, asegúrese de conocer el material que va a cortar. Si cree que el material que va a cortar puede generar polvos peligrosos o tóxicos, asegúrese de que haya una bolsa de recogida de polvo o un sistema de extracción de polvo adecuado conectada con firmeza a la salida de polvo.

Además, utilice una máscara antipolvo adecuada, si dispone de una.

○ Antes de empezar a serrar, asegúrese de que la cuchilla haya alcanzado el número máximo de revoluciones.

○ Si la cuchilla de la sierra se detiene o emite ruidos anormales durante su funcionamiento, coloque el interruptor rápidamente en la posición OFF.

○ Tenga cuidado siempre de evitar que el cable de alimentación se acerque a la cuchilla de la sierra mientras gira.

○ El uso de la cuchilla circular con la cuchilla de sierra orientada hacia arriba o hacia un lado resulta muy peligroso. Debe evitarse en todo momento utilizarla para estas aplicaciones.

○ Al cortar materiales, utilice siempre gafas de protección.

○ Cuando haya terminado un trabajo, desenchufe el enchufe de la toma de corriente.

#### 22. Tras haber fijado la cuchilla de la sierra, asegúrese de que la palanca de bloqueo se encuentre fijada con firmeza en la posición indicada.









## ADVERTENCIAS DE SEGURIDAD ADICIONALES

1. Utilice en la máquina únicamente cuchillas del diámetro especificado.
2. No utilice nunca discos abrasivos.
3. No utilice cuchillas de sierra que estén deformadas o agrietadas.
4. No emplee cuchillas de acero de alta velocidad.
5. No emplee cuchillas de sierra que no cumplan con las características especificadas en estas instrucciones.
6. No detenga las cuchillas de sierra aplicando presión lateral sobre el disco.
7. Mantenga las cuchillas de sierra afiladas en todo momento.
8. Asegúrese de que el protector inferior se mueve suavemente y sin problemas.
9. No utilice la sierra circular con el protector inferior fijado en la posición de apertura.
10. Asegúrese de que el mecanismo de retracción del sistema de protección funcione adecuadamente.
11. No accione nunca la sierra circular con la cuchilla de la sierra del orientada hacia arriba o hacia un lado.
12. Asegúrese de que el material no presente objetos extraños, como clavos.
13. Para el modelo C6SS, la longitud de las cuchillas de sierra deben oscilar entre los 165 mm y los 160 mm.

## SÍMBOLOS

### ADVERTENCIA

A continuación se muestran los símbolos usados para la máquina. Asegúrese de comprender su significado antes del uso.

	C6SS / C7SS: Sierra circular
	Lea todas las instrucciones y advertencias de seguridad.
	Utilice siempre una protección ocular.
	Utilice siempre una protección auditiva.
	Solo para países de la Unión Europea No deseche los aparatos eléctricos junto con los residuos domésticos. De conformidad con la Directiva Europea 2002/96/CE sobre residuos de aparatos eléctricos y electrónicos y su aplicación de acuerdo con la legislación nacional, las herramientas eléctricas cuya vida útil haya llegado a su fin se deberán recoger por separado y trasladar a una planta de reciclaje que cumpla con las exigencias ecológicas.
V	Voltaje nominal
	Profundidad de corte
P	Entrada de alimentación
$n_0$	Velocidad sin carga
	Peso (sin cable)
I	Encendido
O	Apagado
	Desconecte el enchufe de la toma de corriente
	Herramienta de clase II

## ACCESORIOS ESTÁNDAR

Además de la unidad principal (1), el paquete contiene los accesorios indicados a continuación.

- Cuchilla de la sierra (montada en la herramienta) ..... 1  
     (Diá. 165 mm ..... C6SS )  
     (Diá. 190 mm ..... C7SS )
- Llave de barra hexagonal ..... 1

Los accesorios estándar están sujetos a cambio sin previo aviso.

## APLICACIÓN

Corte de diversos tipos de madera.

## ESPECIFICACIONES

Las especificaciones de esta máquina aparecen indicadas en la tabla de la página 110.

### NOTA

Debido al programa continuo de investigación y desarrollo de HiKOKI, estas especificaciones están sujetas a cambio sin previo aviso.

## MONTAJE Y FUNCIONAMIENTO

Acción	Figura	Página
Ajuste de la profundidad de corte	2	111
Ajuste del ángulo de inclinación	3	111
Regulación de la guía (accesorio opcional)	4	111
Línea de corte	5	111
Funcionamiento del interruptor	6	111
Desmontaje de la cuchilla de la sierra	7	112
Montaje de la cuchilla de la sierra*	8	112
Cómo almacenar la llave de barra hexagonal	9	112
Montaje del juego colector de polvo (D) (accesorio opcional)	10	112
Ajuste de la base y de la cuchilla de sierra para mantener la posición perpendicular	11	112
Selección de los accesorios	—	113

\* Se incluye una arandela (A) para 2 tipos de cuchillas de sierra con diámetros de orificio de 20 mm y 30 mm.  
(Al comprar la sierra circular se proporciona un tipo de arandela (A)).

## MANTENIMIENTO E INSPECCIÓN

1. **Inspección de la cuchilla de la sierra**  
Debido a que el uso de una cuchilla de sierra roma hace que disminuya la eficiencia y puedan producirse fallos de funcionamiento del motor, afíle o cambie la cuchilla de la sierra en cuanto se perciba abrasión.
2. **Inspección de los tornillos de montaje**  
Inspeccione con regularidad todos los tornillos de montaje y asegúrese de que estén bien apretados. Si hay algún tornillo suelto, apriételo inmediatamente. No hacerlo podría provocar riesgos graves.
3. **Mantenimiento del motor**  
El bobinado de la unidad del motor es el auténtico corazón de la herramienta eléctrica.  
Tenga el máximo cuidado posible para asegurarse de que el bobinado no se dañe ni se moja con aceite o agua.
4. **Inspección de las escobillas de carbón**  
Por motivos de seguridad contra descargas eléctricas, la inspección y el cambio de las escobillas deberán realizarse SOLAMENTE en un Centro de servicio autorizado de HiKOKI.



# Español

## 5. Sustitución del cable de alimentación

Si es necesario sustituir el cable de alimentación, el cambio debe realizarlo el fabricante de este agente, para evitar riesgos para la seguridad.

## 6. Mantenimiento del protector inferior

Para un funcionamiento seguro y adecuado, mantenga siempre limpias tanto la máquina como las ranuras de ventilación. El protector inferior debe poder moverse con libertad y replegarse automáticamente con libertad. Por lo tanto, debe mantener el área situada bajo el protector inferior limpia en todo momento. Retire el polvo y las astillas soplando con aire comprimido o un cepillo.

## PRECAUCIÓN

En el manejo y el mantenimiento de las herramientas eléctricas, se deberán observar las normas y reglamentos vigentes en cada país.

## GARANTÍA

Las herramientas eléctricas de HiKOKI incluyen una garantía conforme al reglamento específico legal/nacional. Esta garantía no cubre los defectos o daños debidos al uso incorrecto, el uso excesivo ni tampoco los provocados por el desgaste normal. En caso de reclamación, envíe la herramienta eléctrica, sin desmontar y con el CERTIFICADO DE GARANTÍA que aparece al final de estas instrucciones de uso, al Centro de servicio autorizado de HiKOKI.

## Información sobre el ruido propagado por el aire y la vibración

Los valores medidos se determinaron de acuerdo con la norma EN60745 y se declaran de conformidad con la norma ISO 4871.

### C6SS

Nivel de potencia acústica ponderada A: 106 dB (A)

Nivel de presión acústica ponderada A: 95 dB (A)

Incertidumbre K: 3 dB (A)

### C7SS

Nivel de potencia acústica ponderada A: 106 dB (A)

Nivel de presión acústica ponderada A: 95 dB (A)

Incertidumbre K: 3 dB (A)

Utilice protecciones auditivas.

Valores totales de la vibración (suma de vectores triax.) determinados de acuerdo con la norma EN60745.

Corte de aglomerado:

### C6SS

Valor de emisión de vibración  $a_h = 2,4 \text{ m/s}^2$

Incertidumbre K = 1,5  $\text{m/s}^2$

### C7SS

Valor de emisión de vibración  $a_h = 5,9 \text{ m/s}^2$

Incertidumbre K = 1,5  $\text{m/s}^2$

El valor total de vibración declarado se ha medido según un método de prueba estándar, y permite comparar unas herramientas con otras.

También resulta útil para llevar a cabo evaluaciones preliminares de exposición.

## ADVERTENCIA

○ La emisión de vibración durante la utilización real de la herramienta eléctrica puede ser diferente del valor total declarado en función de las formas de utilización de la herramienta.

○ Identifique las medidas de seguridad para proteger al operador basadas en una estimación de exposición en condiciones reales de uso (teniendo en cuenta todas las partes del ciclo de funcionamiento, como tiempos durante los que la herramienta está apagada y durante los que funciona lentamente, además del tiempo de activación).

## NOTA

Debido al programa continuo de investigación y desarrollo de HiKOKI, estas especificaciones están sujetas a cambio sin previo aviso.

## AVISOS GERAIS DE SEGURANÇA PARA A FERRAMENTA ELÉTRICA

### ⚠ AVISO

Leia todos os avisos de segurança e todas as instruções. Se não seguir todas as instruções e os avisos, pode provocar um choque elétrico, incêndio e/ou ferimentos graves.

Guarde todos os avisos e instruções para referência futura.

O termo "ferramenta elétrica" em todos os avisos refere-se à sua ferramenta ligada à corrente (com fios) ou à ferramenta elétrica de bateria (sem fios).

#### 1) Segurança da área de trabalho

- Mantenha a área de trabalho limpa e bem iluminada. As áreas escuras ou cheias de material são propícias aos acidentes.
- Não trabalhe com ferramentas elétricas em ambientes explosivos, tais como na presença de líquidos inflamáveis, gases ou pó. As ferramentas elétricas criam faíscas que podem incendiar o pó dos fumos.
- Mantenha as crianças e outras pessoas afastadas quando trabalhar com uma ferramenta elétrica. As distrações podem fazer com que perca controlo.

#### 2) Segurança elétrica

- As fichas da ferramenta elétrica devem corresponder à tomada. Nunca modifique a ficha. Não utilize fichas adaptadoras com ferramentas elétricas ligadas à terra. As fichas não modificadas e tomadas correspondentes reduzirão o risco de choques elétricos.
- Evite contacto corporal com superfícies ligadas à terra, tais como tubos, radiadores, máquinas e frigoríficos. Existe um risco acrescido de choques elétricos se o seu corpo estiver ligado à terra.
- Não exponha ferramentas elétricas à chuva ou condições de humidade. A entrada de água numa ferramenta elétrica aumentará o risco de choques elétricos.
- Não abuse do fio. Nunca utilize o fio para transportar, puxar ou desligar a ferramenta elétrica. Mantenha o fio afastado do calor, óleo, margens afiadas ou peças em movimento. Os fios danificados ou entrelaçados podem aumentar o risco de choques elétricos.
- Quando trabalhar com uma ferramenta elétrica no exterior, utilize uma extensão adequada para utilização exterior. A utilização de um fio adequado para utilização no exterior reduz o risco de choques elétricos.
- Se não for possível evitar a utilização de uma máquina elétrica num local húmido, utilize uma fonte de alimentação protegida por um dispositivo de corrente residual (RCD). A utilização de um RCD reduz o risco de choques elétricos.

#### 3) Segurança pessoal

- Mantenha-se alerta, esteja atento ao que está a fazer e utilize o bom senso ao trabalhar com uma ferramenta elétrica. Não utilize uma ferramenta elétrica quando estiver cansado ou sob a influência de drogas, álcool ou medicamentos. Um momento de desatenção enquanto trabalha com ferramentas elétricas pode resultar em ferimentos pessoais graves.

- Utilize equipamento de proteção pessoal. Utilize sempre proteção para os olhos.

*O equipamento de proteção, tal como uma máscara de pó, sapatos de segurança anti-derrapantes, capacete ou proteção auricular utilizados para condições adequadas reduzirá os ferimentos pessoais.*

- Evite arranques acidentais. Certifique-se de que o interruptor está na posição de desligado antes de ligar a fonte de alimentação e/ou bateria, levantar ou transportar a ferramenta.

*Transportar ferramentas elétricas com o dedo no interruptor ou ativar ferramentas que estão com o interruptor ligado é propício a acidentes.*

- Remova qualquer chave de parafusos ou chave-inglesa de regulação antes de ligar a ferramenta. Uma chave-inglesa ou de parafusos ligada à parte rotativa da ferramenta pode provocar ferimentos pessoais.

- Não se estique. Mantenha sempre o controlo e equilíbrio adequados.

*Isto permite obter um melhor controlo da ferramenta em situações inesperadas.*

- Vista-se adequadamente. Não use roupas largas ou joias. Mantenha o cabelo, roupas e luvas afastados das peças móveis.

*As roupas largas, joias ou cabelo comprido podem ficar presos nas peças móveis.*

- Se forem fornecidos dispositivos para a ligação de extratores de pó e dispositivos de recolha, certifique-se de que estes estão ligados e são utilizados adequadamente.

*A utilização de uma recolha de pó pode reduzir os perigos relacionados com o pó.*

#### 4) Utilização da ferramenta e manutenção

- Não force a ferramenta elétrica. Utilize a ferramenta correta para a sua aplicação.

*A ferramenta correta fará o trabalho melhor e com mais segurança à velocidade para a qual foi concebida.*

- Não utilize a ferramenta elétrica se o interruptor não a ligar ou desligar.

*Qualquer ferramenta que não possa ser controlada com o interruptor é perigosa e deve ser reparada.*

- Desligue a ficha da fonte de alimentação e/ou da bateria da ferramenta elétrica antes de efetuar quaisquer regulações, mudar os acessórios ou armazenar ferramentas elétricas.

*Tais medidas de segurança de prevenção reduzem o risco de ligar a ferramenta elétrica acidentalmente.*

- Armazene as ferramentas elétricas fora do alcance das crianças e não permita que pessoas não familiarizadas com a ferramenta elétrica ou com estas instruções utilizem a ferramenta.

*As ferramentas elétricas são perigosas nas mãos de utilizadores inexperientes.*

- Efetue a manutenção das ferramentas elétricas. Verifique a existência de desalinhamentos ou dobragens das peças móveis, quebras de peças e quaisquer outras condições que possam afetar o funcionamento da ferramenta elétrica. Se danificada, mande reparar a ferramenta antes de utilizar.

*Muitos acidentes são causados por ferramentas com má manutenção.*

- Mantenha as ferramentas de corte afiadas e limpas.

*As ferramentas de corte com uma manutenção adequada e extremidades afiadas são menos propensas a dobrar e mais fáceis de controlar.*

# Português

- g) **Utilize a ferramenta elétrica, acessórios e brocas de ferramentas, etc., de acordo com estas instruções, tendo em consideração as condições de trabalho e o trabalho a ser efetuado.**

*A utilização de uma ferramenta elétrica para operações diferentes das previstas pode resultar numa situação perigosa.*

## 5) Manutenção

- a) **Faça a manutenção da sua ferramenta elétrica por um pessoal de reparação qualificado e utilize apenas peças de substituição idênticas.**  
*Isto garantirá que a segurança da ferramenta elétrica é mantida.*

## AVISO

**Mantenha afastadas das crianças e pessoas doentes. Quando não estiverem a ser utilizadas, as ferramentas devem ser guardadas fora do alcance das crianças e pessoas doentes.**

## AVISOS DE SEGURANÇA DA SERRA CIRCULAR

### Procedimentos de corte

- a) **⚠ PERIGO: Mantenha as mãos afastadas da área de corte e da lâmina. Mantenha a outra mão na pega auxiliar ou caixa do motor.**  
Se ambas as mãos estiverem a segurar a serra, não podem ser cortadas pela lâmina.
- b) **Não coloque as mãos debaixo da peça de trabalho.**  
O resguardo não pode protegê-lo da lâmina abaixo da peça de trabalho.
- c) **Ajuste a profundidade de corte à espessura da peça de trabalho.**  
Deve ser visível menos de um dente completo dos dentes da lâmina abaixo da peça de trabalho.
- d) **Nunca segure a peça a cortar nas mãos ou sobre a perna. Fixe a peça de trabalho numa plataforma estável.**  
É importante fixar a peça corretamente para minimizar a exposição do corpo, dobragem da lâmina ou perda de controlo.
- e) **Segure a ferramenta elétrica apenas pelas superfícies isoladas, ao efetuar uma operação onde a ferramenta de corte pode entrar em contacto com cablagem oculta ou o seu próprio cabo.**  
O contacto com um fio sob tensão pode colocar as peças metálicas expostas sob tensão e provocar choques elétricos ao operador.
- f) **Ao serrar ao comprido, use sempre uma proteção de serragem ao comprido ou um guia de margens direitas.**  
Isto melhora a precisão de corte e reduz o risco de dobragem da lâmina.
- g) **Use sempre lâminas com o tamanho e formato corretos (diamante versus redondo) dos orifícios de fixação.**  
As lâminas que não correspondem às ferramentas de montagem da serra vão funcionar excentricamente, causando perda de controlo.
- h) **Nunca utilize anilhas ou parafusos de lâmina danificados ou incorretos.**  
As anilhas e os parafusos de lâmina foram especialmente concebidos para a serra, para desempenho ideal e segurança de utilização.

### Causas de recuo e avisos relacionados

- o recuo é uma reação súbita a uma lâmina de serra atarracada, enrolada ou desalinhada, fazendo com que uma serra descontrolada se levante da peça de trabalho, na direção do operador;
- quando a lâmina está atarracada ou bastante apertada no corte, a lâmina para e a reação do motor faz com que a unidade salte na direção do operador;
- se a lâmina ficar torcida ou desalinhada no corte, os

dentes da margem traseira da lâmina podem enterrar-se na superfície superior da madeira, fazendo com que a lâmina saia do corte e salte na direção do operador.

O recuo é o resultado de uma utilização incorreta da serra e/ou condições ou procedimentos incorretos de utilização e pode ser evitado tomando as precauções adequadas, conforme indicado abaixo.

- a) **Agarre bem a serra com ambas as mãos e posicione os braços de modo a resistir às forças de recuo. Posicione o corpo em qualquer um dos lados da lâmina, mas não alinhado com a lâmina.**  
O recuo pode fazer com que a serra salte para trás, mas as forças de recuo podem ser controladas pelo operador, se forem tomadas as precauções adequadas.
- b) **Quando a lâmina está a dobrar ou ao interromper um corte, por qualquer razão, solte o gatilho e segure a serra sem se mexer até a lâmina parar por completo. Nunca tente remover a serra da peça de trabalho ou puxar a serra para trás enquanto a lâmina está em movimento, caso contrário, podem ocorrer recuos.**  
Inspeção e tome ações corretivas para eliminar a causa de dobragem da lâmina.
- c) **Ao reiniciar uma serra na peça de trabalho, centre a lâmina da serra no corte e certifique-se de que os dentes da serra não estão em contacto com o material.**  
Se a lâmina da serra estiver a dobrar, pode levantar ou recuar da peça de trabalho quando a serra é reiniciada.
- d) **Instale painéis grandes para minimizar o risco de aperto e recuo da lâmina.**  
Os painéis grandes tendem a ceder sob o seu próprio peso. Os apoios têm de ser colocados sob o painel em ambos os lados, perto da linha de corte e da extremidade do painel.
- e) **Não utilize lâminas rombas ou danificadas.**  
As lâminas não afiadas ou incorretamente instaladas produzem um corte exterior causando fricção excessiva, dobragem da lâmina e recuos.
- f) **A profundidade da lâmina e as alavancas de bloqueio do ajuste devem estar apertadas e fixas antes de efetuar o corte.**  
Se o ajuste da lâmina se mover durante o corte, pode causar dobragem e recuos.
- g) **Tenha muito cuidado ao serrar em paredes existentes ou outras áreas ocultas.**  
A lâmina saliente pode cortar objetos que podem causar recuos.

### Função do resguardo inferior

- a) **Confirme o fecho adequado do resguardo inferior antes de cada utilização. Não utilize a serra se o resguardo inferior não se mover livremente e fechar instantaneamente. Nunca bloqueie o resguardo inferior na posição aberta.**  
Se a serra cair acidentalmente, o resguardo pode ficar dobrado. Levante o resguardo inferior com a pega retrátil e certifique-se de que se move livremente e não toca na lâmina ou em qualquer outra parte, em todos os ângulos e profundidades de corte.
- b) **Verifique o funcionamento da mola do resguardo inferior. Se o resguardo e a mola não estiverem a funcionar corretamente, têm de ser reparados antes da utilização.**  
O resguardo inferior pode funcionar incorretamente devido a peças danificadas, resíduos ou uma acumulação de detritos.
- c) **O resguardo inferior pode ser recolhido manualmente apenas para cortes especiais como "cortes em profundidade" e "cortes compostos".**  
Levante o resguardo inferior recolhendo a pega e assim que a lâmina penetrar o material, o resguardo inferior tem de ser libertado.  
Para os restantes cortes, o resguardo inferior deve funcionar automaticamente.
- d) **Certifique-se sempre de que o resguardo inferior cobre a lâmina antes de colocar a serra na bancada ou chão.**

Um lâmina desprotegida e em rotação vai fazer com a serra se desloque para trás, cortando o que surgir no seu caminho.

Atente no tempo que decorre até a lâmina parar após o interruptor ser solto.

## AVISOS DE SEGURANÇA ADICIONAIS









- Utilize apenas um diâmetro de lâmina especificado na máquina.
- Não utilize um disco abrasivo.
- Não utilize lâminas de serra deformadas ou fissuradas.
- Não utilize lâminas de serra feitas de aço de alta velocidade.
- Não utilize lâminas de serra que não estão em conformidade com as características especificadas nestas instruções.
- Não pare as lâminas de serra através de pressão lateral no disco.
- Mantenha sempre as lâminas de serra afiadas.
- Certifique-se de que o resguardo inferior se move suave e livremente.
- Nunca utilize a serra circular com o resguardo inferior fixo na posição aberta.
- Certifique-se de que o mecanismo de retração do sistema do resguardo funciona corretamente.
- Nunca utilize a serra circular com a lâmina da serra virada para cima ou para o lado.
- Certifique-se de que o material está livre de substâncias estranhas como pregos.
- Para o modelo C6SS, o intervalo das lâminas de serra deve ser de 165 mm a 160 mm.  
Para o modelo C7SS, o intervalo das lâminas de serra deve ser de 190 mm a 185 mm.
- Desligue a ficha da tomada antes de efetuar qualquer ajuste, reparação ou manutenção.
- Certifique-se de que a fonte de alimentação a utilizar está em conformidade com os requisitos de alimentação especificados na placa de características do produto.
- Certifique-se de que o interruptor de alimentação está na posição OFF.  
Se a ficha for ligada a uma tomada com o interruptor de alimentação na posição ON, a ferramenta elétrica irá ligar imediatamente, o que pode causar uma acidente grave
- Quando a área de trabalho é removida da fonte de alimentação, utilize uma extensão de espessura e capacidade nominal suficientes. A extensão deve ser mantida o mais curta possível.
- Uma vez que a lâmina da serra vai estender-se além da superfície inferior da madeira, coloque a madeira numa bancada ao cortar. Se um bloco quadrado for utilizado como uma bancada, escolha uma superfície nivelada para garantir que está bem estabilizado. Uma bancada instável vai resultar numa utilização perigosa. (Fig.1)  
Para evitar possíveis acidentes, certifique-se sempre de que a parte de madeira restante após cortar está bem fixa na posição.
- Caso esta alavanca (A) permaneça solta, vai criar uma situação uma perigosa. Fixe sempre minuciosamente. (Fig.2)
- É muito perigoso permitir que este parafuso de orelhas permaneça solto. Fixe sempre minuciosamente. (Fig.3)
- Antes da operação de corte, familiarize-se com o material que vai cortar. Se o material a cortar gerar pó nocivos/tóxicos, certifique-se de que o saco de pó ou sistema de extração de pó adequado está bem ligado à saída de pó. Use uma máscara de pó, se disponível.
  - Antes de começar a serrar, certifique-se de que a lâmina da serra atingiu rotações de velocidade máxima.
  - Caso a lâmina da serra pare ou faça um ruído anormal, coloque imediatamente o interruptor na posição OFF.

- Tenha sempre cuidado para evitar que o cabo de alimentação se aproxime da lâmina de serra rotativa.
- Utilizar a serra circular com a lâmina da serra virada para cima ou para o lado é muito perigoso. Essas aplicações invulgares devem ser evitadas.
- Ao cortar materiais, use sempre óculos de proteção.
- Após concluir um trabalho, retire a ficha da tomada.
- 22. Após ter instalado a lâmina da serra, volte a certificar-se de que a alavanca de bloqueio está bem fixa na posição indicada.

## SÍMBOLOS

### AVISO

De seguida, são apresentados os símbolos utilizados para a máquina. Assimile bem seus significados antes da utilização.

	C6SS / C7SS: Serra circular
	Leia todos os avisos de segurança e todas as instruções
	Utilize sempre proteção para os olhos.
	Utilize sempre proteção para os ouvidos.
	Apenas para países da UE Não deixe ferramentas elétricas no lixo doméstico! De acordo com a diretiva europeia 2002/96/CE sobre ferramentas elétricas e eletrônicas usadas e a implementação de acordo com a lei nacional, as ferramentas elétricas no final da vida útil devem ser recolhidas em separado e encaminhadas a uma instalação de reciclagem ecológica.
V	Tensão nominal
	Profundidade de corte
P	Entrada de alimentação
$n_0$	Velocidade sem carga
	Peso (sem cabo)
I	Ligar
O	Desligar
	Desligue a ficha principal da tomada elétrica
	Ferramenta de classe II

## ACESSÓRIOS-PADRÃO

Além da unidade principal (1), a embalagem contém os acessórios listados abaixo.

- Lâmina da serra (instalada na ferramenta).....1
  - ( Diâ. 165 mm..... C6SS )
  - ( Diâ. 190 mm..... C7SS )
- Chave sextavada.....1

Os acessórios de série estão sujeitos a mudanças sem aviso prévio.

# Português

## APLICAÇÕES

Cortar vários tipos de madeira.

## ESPECIFICAÇÕES

As especificações desta máquina estão listadas na tabela na página 110.

### NOTA

Devido ao programa contínuo de pesquisa e desenvolvimento da HiKOKI, as especificações aqui contidas estão sujeitas a mudanças sem aviso prévio.

## MONTAGEM E UTILIZAÇÃO

Ação	Figura	Página
Ajustar a profundidade de corte	2	111
Ajustar o ângulo de inclinação	3	111
Regular o guia (Acessório opcional)	4	111
Linha de corte	5	111
Funcionamento do interruptor	6	111
Desmontar a lâmina da serra	7	112
Montar a lâmina da serra*	8	112
Como armazenar a chave sextavada	9	112
Montar o conjunto de recolha de pó (D) (Acessório opcional)	10	112
Ajustar a base e a lâmina da serra para manter na perpendicular	11	112
Selecionar acessórios	—	113

\* A anilha (A) é fornecida para 2 tipos de lâminas de serra com diâmetros de orifícios de 20 mm e 30 mm.  
(Ao comprar a Serra circular, é fornecido um tipo de anilha (A).)

## MANUTENÇÃO E INSPEÇÃO

### 1. Inspeccionar a lâmina da serra

Uma vez que a utilização de uma lâmina de serra romba vai reduzir a eficiência e causar possíveis avarias do motor, afie ou substitua a ferramenta assim que detetar abrasão.

### 2. Inspeccionar os parafusos de montagem

Inspeccione regularmente todos os parafusos de montagem e certifique-se de que estão bem apertados. Caso algum parafuso esteja solto, reaperte-o imediatamente. Caso contrário, pode resultar em ferimentos graves.

### 3. Manutenção do motor

O enrolamento do motor do aparelho é o “coração” da ferramenta elétrica.

Tome o devido cuidado para garantir que o enrolamento não se danifica e/ou fica molhado com óleo ou água.

### 4. Inspeccionar as escovas de carvão

Para uma proteção contínua de segurança e contra choques elétricos, a inspeção e substituição das escovas de carvão nesta ferramenta SO deve ser efetuada por um centro de assistência autorizado da HiKOKI.

### 5. Substituir o cabo de alimentação

Se for necessária a substituição do cabo de alimentação, isto tem de ser efetuado pelo fabricante deste agente de modo a evitar um risco de segurança.

### 6. Manutenção do resguardo inferior

Para uma utilização segura e adequada, mantenha sempre a máquina e as ranhuras de ventilação limpas.

O resguardo inferior deve poder mover-se livremente e recolher-se automaticamente. Por isso, mantenha sempre a área em torno do resguardo inferior limpa. Remova o pó e as aparas ventilando ar comprimido ou utilizando uma escova.

### PRECAUÇÃO

Na operação e na manutenção das ferramentas elétricas, devem-se observar as normas de segurança e os padrões prescritos por cada país.

### GARANTIA

Garantimos que a HiKOKI Power Tools obedece às normas legislativas de cada país. Esta garantia não cobre avarias ou danos derivados de má utilização, abuso ou desgaste normal. Em caso de queixa, envie a Ferramenta elétrica, não desmontada, juntamente com o CERTIFICADO DE GARANTIA que se encontra no fundo destas instruções de utilização, para um centro de assistência autorizado da HiKOKI.

### Informação a respeito de ruídos e vibração do ar

Os valores medidos foram determinados de acordo com a EN60745 e declarados em conformidade com a ISO 4871.

#### C6SS

Nível de potência sonora ponderado A medido: 106 dB (A)  
Nível de pressão sonora ponderado A medido: 95 dB (A)  
Incerteza K: 3 dB (A)

#### C7SS

Nível de potência sonora ponderado A medido: 106 dB (A)  
Nível de pressão sonora ponderado A medido: 95 dB (A)  
Incerteza K: 3 dB (A)

Use proteção auditiva.

Os valores totais da vibração (soma do vector triax) são determinados de acordo com a norma EN60745.

Cortar aglomerado:

#### C6SS

Valor de emissão de vibrações  $a_h = 2,4 \text{ m/s}^2$   
Incerteza K = 1,5  $\text{m/s}^2$

#### C7SS

Valor de emissão de vibrações  $a_h = 5,9 \text{ m/s}^2$   
Incerteza K = 1,5  $\text{m/s}^2$

O valor total de vibração declarado foi medido de acordo com um método de teste padrão e pode ser utilizado para comparar ferramentas.

Podem também ser utilizado numa avaliação preliminar de exposição.

### AVISO

○ O valor de emissão de vibrações durante a utilização da ferramenta elétrica pode ser diferente do valor total declarado, consoante as formas de utilização da ferramenta.

○ Identificar as medidas de segurança para proteger o operador, que são baseadas numa estimativa de exposição nas atuais condições de utilização (tendo em conta todas as partes do ciclo de funcionamento, tais como os tempos em que a ferramenta é desligada e quando está a funcionar ao ralenti, além do tempo de acionamento do gatilho).

### NOTA

Devido ao programa contínuo de pesquisa e desenvolvimento da HiKOKI, as especificações aqui contidas estão sujeitas a mudanças sem aviso prévio.

## ALLMÄNNA SÄKERHETSVARNINGAR FÖR ELEKTRISKA VERKTYG

### ⚠ VARNING

Läs alla säkerhetsvarningar och alla instruktioner.

Underlåtenhet att följa varningarna och instruktionerna nedan kan resultera i elstötar, brand och/eller allvariga skador.

Spara alla varningar och instruktioner för framtida referens.

Uttrycket "elektriskt verktyg" i varningar hänvisar till ditt eldrivna (med sladd) eller batteridrivna (sladdlöst) elektriska verktyg.

#### 1) Säkerhet på arbetsplats

##### a) Håll arbetsplatsen ren och välbelyst.

*Föriga eller mörka arbetsplatser inbjuder till olyckor.*

##### b) Använd inte elektriska verktyg i explosiva omgivningar, som t ex i närvaro av antändliga vätskor, gaser eller damm.

*Elektriska verktyg bildar gnistor som kan antända dammet eller ångorna.*

##### c) Håll barn och kringstående på avstånd när du arbetar med ett elektriskt verktyg.

*Distractioner kan få dig att tappa kontrollen.*

#### 2) Elektrisk säkerhet

##### a) Det elektriska verktygets stickpropp måste matcha uttaget.

*Modifiera aldrig stickproppen.*

*Använd inte adapterstickproppar till jordade elektriska verktyg.*

*Omodifierade stickproppar och matchande uttag minskar risken för elstötar.*

##### b) Undvik kroppskontakt med jordade ytor som t ex rör, värmeelement, spisar och kylskåp.

*Det finns ökad risk för elstötar om din kropp är jordad.*

##### c) Utsätt inte elektriska verktyg för regn eller vatten.

*Om vatten kommer in i ett elektriskt verktyg ökar risken för elstötar.*

##### d) Misshandla inte sladden. Använd aldrig sladden för att bära, dra eller dra ur sladden till det elektriska verktyget.

*Håll sladden borta från värme, olja, skarpa kanter eller rörliga delar.*

*Skadade eller tilltrasslade sladdar ökar risken för elstötar.*

##### e) Använd en förlängningssladd som är lämplig för utomhusbruk när du arbetar med det elektriska verktyget utomhus.

*Användning av en sladd som är lämplig för utomhusbruk minskar risken för elstötar.*

##### f) Om du inte kan undvika att använda ett elektriskt verktyg på en fuktig plats, använd ett uttag med jordfelsbrytare.

*Användning av en jordfelsbrytare minskar risken för elektrisk stöt.*

#### 3) Personlig säkerhet

##### a) Var vaksam, se upp med vad du gör och använd sunt förnuft när du arbetar med ett elektriskt verktyg.

*Använd inte elektriska verktyg när du är trött, drog- eller alkoholpåverkad eller har tagit mediciner.*

*Ett ögonblicks ouppmärksamhet under arbetet kan resultera i allvariga personskador.*

##### b) Använd personskyddsutrustning. Ha alltid ögonskydd.

*Skyddsutrustning som till exempel ansiktsmask, glidfria säkerhetsskor, hjälm eller hörselskydd för tillämpliga förhållanden minskar personskadorna.*

##### c) Förebygg oavsiktlig start. Se till att omkopplaren står i läge av innan du ansluter det elektriska verktyget till strömkällan och/eller batteriet, tar upp eller bär verktyget.

*Att bära det elektriska verktyget med fingret på omkopplaren eller kraftansluta det elektriska verktyget då omkopplaren är på inbjuder till olyckor.*

##### d) Avlägsna eventuell justeringsnyckel eller skruvnyckel innan du startar det elektriska verktyget.

*En skruvnyckel eller nyckel som lämnats kvar på en roterande del av det elektriska verktyget kan resultera i personskador.*

##### e) Sträck dig inte för långt. Stå alltid stadigt på fötterna och håll balansen.

*På så sätt får du bättre kontroll över det elektriska verktyget i oväntade situationer.*

##### f) Klä dig korrekt. Ha inte på dig vida, lösa kläder eller smycken. Håll håret, kläderna och handskarna borta från rörliga delar.

*Vida kläder, smycken eller långt hår kan fastna i de rörliga delarna.*

##### g) Om tillbehör för anslutning av dammuppsugnings- och dammsamlingsanordningar ingår, se då till att dessa anordningar ansluts och används på korrekt sätt.

*Användning av dammsamling kan minska dammrelaterade faror.*

#### 4) Användning och skötsel av elektriska verktyg

##### a) Tvinga inte det elektriska verktyget. Använd korrekt verktyg för det du ska göra.

*Korrekt verktyg gör arbetet bättre och säkrare med den hastighet som det är avsett för.*

##### b) Använd inte det elektriska verktyget om omkopplaren inte kan vridas Från eller Till.

*Elektriska verktyg som inte kan kontrolleras med omkopplaren är farliga och måste repareras.*

##### c) Dra ut sladden ur uttaget och/eller batteriet från det elektriska verktyget innan du gör justeringar, byter tillbehör eller magasinerar det elektriska verktyget.

*Sådana förebyggande säkerhetsåtgärder minskar risken för att det elektriska verktyget startar oavsiktligt.*

##### d) Förvara elektriska verktyg som inte används utom räckhåll för barn och låt inte personer som är obekanta med verktyget eller dessa instruktioner använda verktyget.

*Elektriska verktyg är farliga i händerna på otränade användare.*

##### e) Underhåll elektriska verktyg. Kontrollera med avseende på felaktig inriktning eller om rörliga delar kärvar, om delar har spruckit samt alla andra tillstånd som kan påverka verktygets drift. Om verktyget är skadat se till att det repareras innan du använder det.

*Många olyckor förorsakas av dåligt underhållna verktyg.*

##### f) Håll skärverktygen skarpa och rena.

*Korrekt underhållna skärverktyg med skarpa skäreddar kärvar inte och är lättare att kontrollera.*

##### g) Använd det elektriska verktyget, tillbehör och hårdmetallskär etc. i enlighet med dessa instruktioner, samtidigt som du tar arbetsförhållanden och det arbete som ska utföras med i beräkningen.

*Att använda det elektriska verktyget för andra ändamål än det är avsett för kan resultera i farliga situationer.*

#### 5) Service

##### a) Låt en kvalificerad reparatör utföra service på ditt elektriska verktyg och använd bara identiska reservdelar.

*Detta garanterar att det elektriska verktyget alltid är säkert och fungerar som det ska.*

# Svenska

## FÖREBYGGANDE ÅTGÄRD

Håll barn och bräckliga personer på avstånd.

När verktygen inte används ska de förvaras utom räckhåll för barn och bräckliga personer.

## SÄKERHETSFÖRESKRIFTER FÖR CIRKELSÅGAR

### Kapning

a) **⚠ VARNING!**: Håll händerna borta från skärytan och sågklingan. Håll din fria hand på verktygets handtag eller på motorkåpan.

Om båda händerna håller i sågen kan de inte skadas av sågklingan.

b) **Stick inte händerna under arbetsstycket.**

Klingskyddet kan inte skydda dig mot sågklingan under arbetsstycket.

c) **Ställ in skärdjupet i förhållande till arbetsstyckets tjocklek.**

Mindre än en hel tand av sågklingans tänder får vara synliga under arbetsstycket.

d) **Kapa aldrig ett arbetsstycke genom att hålla det i handen eller mot ett ben. Fäst arbetsstycket i ett stabilt underlag.**

Det är viktigt att arbeta omsorgsfullt för att minimera risken att råka ut för personskador, att sågklingan fastnar och att tappa kontrollen.

e) **Håll det elektriska verktyget endast vid isolerade grepptryt när du utför ett arbete där sågen kan komma i kontakt med gömda kablar eller dess egen sladd.**

Kontakt med en "ledande" ledning kommer också göra utsatta metalldelar på det elektriska verktyget "ledande" och ge operatören en stöt.

f) **Använd alltid klyvstöd eller en rak styrlinjal vid klyvning.**

Detta förbättrar exaktheten vid klyvning och minskar risken för att sågklingan ska fastna.

g) **Använd alltid sågklingor med rätt storlek och form (diamantformad kontra rund) med bågformade hål.** Klingor som inte passar till sågen roterar excentriskt och gör arbetet svårkontrollerat.

h) **Använd aldrig skadade eller felaktiga brickor eller bultar.**

Brickorna och bultarna är specialdesignade för din såg för att ge bästa prestanda och säkerhet under arbetet

### Orsaker för kast och tillhörande varningar

- kast är en plötslig reaktion på en fastklämd, hoppande eller skev sågklinga, vilket leder till att sågen lämnar arbetsstycket okontrollerat och kastas mot användaren;
- om sågklingan kläms fast eller hoppar till på grund av att virket nyper, så tjuvstannas sågklingan och motorns kraft förorsakar att verktyget kastas bakåt mot användaren;
- om sågklingan blir sned eller skev under användning, så kan tänderna vid sågklingans bakre del arbeta sig in i arbetsstyckets yta, vilket leder till att sågklingan lyfts upp ur sågskåran och kastas bakåt mot användaren. Kast är resultatet när sågen används felaktigt och/eller felaktiga användningssätt eller villkor och kan undvikas genom att vidta vederbörliga försiktighetsåtgärder som visas nedan.

a) **Ta ett fast grepp med båda händerna om sågen och håll armarna så att de kan ta emot kraften vid ett kast. Stå med kroppen på endera sidan om sågklingan, aldrig i linje med den.**

Ett kast kan leda till att sågen hoppar bakåt, men kraften kan kontrolleras av användaren om särskild försiktighet iakttas.

b) **Släpp startknappen och håll sågen kvar i arbetsstycket tills att sågklingan har stannat helt, om sågklingan har fastnat eller om du av någon anledningen vill avbryta ett skär.**

**Försök aldrig att ta bort sågen från arbetsstycket eller att dra sågen bakåt medan sågklingan roterar då detta kan orsaka kast.**

Undersök och vidta korrigerande åtgärder för att minska risken för bändning av sågklingan.

c) **Centrera sågklingan i sågskåran inför omstart av sågen i ett arbetsstycke. Kontrollera då att sågens tänder inte sitter fast i materialet.**

Om sågklingan sitter fast, kan den arbeta sig uppåt i arbetsstycket eller förorsaka ett kast när sågen startar igen.

d) **Stötta upp stora skivor för att minska risken för kast och för att sågklingan kläms fast.**

Stora skivor har en benägenhet att bägna under sin egen vikt. Stöd måste därför placeras under skivan på båda sidor nära skärinlinjen och nära skivans kant.

e) **Använd inte slöa eller skadade sågklingor.**

Slöa eller felaktiga sågklingor åstadkommer smala spår, vilka kan orsaka stark friktion, att sågklingan fastnar och att ett kast sker.

f) **Lässpakarna för sågdjup och vinkelinställning måste vara ordentligt åtdragna innan sågningen påbörjas.**

Om sågklingans inställning ändras under sågning kan det leda till tvära stopp eller kast.

g) **Var extra försiktig när du sågar i existerande väggar eller andra blinda utrymmen.**

Den utskjutande sågklingan kan stöta på föremål som i sin tur förorsakar ett kast.

### Klingskyddets funktion

a) **Kontrollera före varje användning att klingskyddet fungerar som det ska. Använd inte sågen om klingskyddet inte rör sig fritt eller stängs omedelbart. Kläm aldrig fast klingskyddet i öppet läge.**

Om sågen har tappats av misstag kan skyddet ha blivit deformerat.

Ta i greppet och dra tillbaka klingskyddet samt kontrollera i alla vinklar och skärdjup att skyddet rör sig fritt och inte rör vid varken sågklingan eller någon annan del.

b) **Kontrollera klingskyddets fjädring. Om skyddet och fjädern inte fungerar tillfredsställande, måste service utföras innan sågen används.**

Klingskyddet kan gå trögt på grund av skadade delar, kläbbiga avlagringar eller fiberdamm.

c) **Klingskyddet får endast dras tillbaka manuellt vid speciella arbetsmoment som inför "instick" och "tvådimensionell sågning".**

Ta först i greppet och dra tillbaka klingskyddet och släpp sedan klingskyddet direkt när sågklingan kommer i kontakt med arbetsstycket.

Vid all annan sågning ska klingskyddet fungera automatiskt.

d) **Se alltid till att klingskyddet täcker sågklingan innan sågen sätts ner på arbetsbänken eller golvet.**









En oskyddad, avstannande sågklinga leder till att sågen förflyttar sig bakåt och skär i allt som kommer i dess väg. Tänk på att det tar tid för sågklingan att stanna efter det att startknappen har släppts.

## YTTERLIGARE SÄKERHETSVARNINGAR

1. Använd endast bladdiameter angivet på maskinen.
2. Använd inga sliphjul.
3. Använd inte sågblad som är deformerade eller spruckna.
4. Använd inte blad av snabbstål.



5. Använd inte blad som inte motsvarar den karakteristik som specificeras i dessa instruktioner.
6. Stoppa inte sågbladen genom att anbringa tryck från sidan på skivan.
7. Se alltid till att sågbladen är vassa.
8. Se till att det nedre klingskyddet rör sig smidigt och fritt.
9. Använd aldrig cirkelsågen med klingskyddet fixerat i öppet läge.
10. Se till att skyddssystemets returmekanism fungerar på rätt sätt.
11. Såga aldrig med cirkelsågen när sågbladet är vänt uppåt eller åt sidan.
12. Se till att det inte finns främmande föremål såsom spikar och dylikt i arbetsstycket.
13. För modell C6SS bör sågbladet vara från 165 mm till 160 mm.  
För modell C7SS bör sågbladet vara från 190 mm till 185 mm.
14. Dra ur kontakten ur nätuttaget innan du utför några inställningar, service eller underhåll.
15. Se till att strömkällan som används överensstämmer med effektkraven angivna på namnplåten på produkten.
16. Se till att strömbrytaren står i läge OFF (av).  
Om kontakten är ansluten till ett uttag medan strömbrytaren står i läge ON (på), kommer det elektriska verktyget att starta omedelbart vilket kan orsaka en allvarlig olycka.
17. När arbetsplatsen befinner sig långt från strömkällan använd en förlängningssladd som är tillräckligt tjock och klarar angiven effekt. Använd kortast möjliga förlängningssladd.
18. Lagg timret på arbetsbänken för sågning beroende på att bladet säger igenom timret. Om du använder en fyrkantig kubb som arbetsbänk, skall du se till att underlaget under kuben är jämnt så att den står stadigt. En ostabil arbetsbänk kan vara orsak till olycksfall. **(Bild 1)**  
För att undvika möjliga olyckor, se alltid till att den del som är kvar efter sågning är ordentligt fastsatt och hålls kvar på arbetsbänken.
19. Om denna spak (A) inte dras åt kan en mycket farlig situation uppstå. Dra alltid fast den ordentligt. **(Bild 2)**
20. Det är mycket farligt att inte dra åt denna vingbult. Dra alltid fast den ordentligt. **(Bild 3)**
21. Kontrollera materialet du ska såga, före sågning. Om materialet som ska kapas kan utveckla skadligt eller giftigt damm, måste dammpåsen eller korrekt dammutsugningssystem vara tätt anslutet till dammutloppet.  
Om det finns en dammask bör du också använda denna.
  - Innan du börjar såga ska klingan ha uppnått fullt varvtal.
  - Om klingan skulle stoppa eller avge onormalt ljud under sågningen – stäng omedelbart AV sågen med strömbrytaren.
  - Skydda alltid nätsladden så att den inte kommer i närheten av den roterande sågklingan.
  - Att använda cirkelsågen med klingan riktad uppåt eller åt sidan är mycket farligt. Undvik sådan hantering.
  - Använd alltid skyddsglasögon när du sågar.
  - Dra ur nätsladden ur nätuttaget när du är klar med ditt arbete.
22. Kontrollera efter sågbladets montering att låsspaken har dragits åt ordentligt och i föreskriven position.

	C6SS / C7SS : Cirkelsåg
	Läs alla säkerhetsvarningar och alla instruktioner.
	Ha alltid ögonskydd.
	Bär alltid hörselskydd.
	Gäller endast EU-länder Elektriska verktyg får inte kastas i hushållssoporna! Enligt direktivet 2002/96/EG som avser äldre elektrisk och elektronisk utrustning och dess tillämpning enligt nationell lagstiftning ska uttjänta elektriska verktyg sorteras separat och lämnas till miljövänlig återvinning.
V	Märkspänning
	Skärdjup
P	In effekt
n <sub>0</sub>	Tomgångsvarvtal
	Vikt (exkl. nätkabel)
I	Slå PÅ
O	Slå AV
	Koppla bort strömkabelkontakten från eluttaget
	Klass II verktyg

## STANDARDTILLBEHÖR

Förutom huvudenheten (1) innehåller paketet tillbehören listade nedan.

- Sågblad (monterad på verktyg) ..... 1  
( Diameter 165 mm..... C6SS )  
( Diameter 190 mm..... C7SS )
- Sex kantnyckel ..... 1

Rätt till ändringar av standard tillbehör förbehålles.

## ANVÄNDNINGSSOMRÅDEN

Sågning av olika sorters trä.

## TEKNISKA DATA

Tekniska data för maskinen återfinns i tabellen på sidan 110.

### ANMÄRKNING

Beroende på HiKOKIs kontinuerliga forsknings- och utvecklingsarbete, förbehåller HiKOKI rätten till ändringar av tekniska data utan föregående meddelande.

## SYMBOLER

### VARNING

Nedan visas de symboler som används för maskinen. Se till att du förstår vad de betyder innan verktyget används.

## MONTERING OCH ANVÄNDNING

Åtgärd	Bild	Sida
Justering av skärdjup	2	111
Justering av lutningsvinkel	3	111
Justera stödet (Extra tillbehör)	4	111
Kaplinje	5	111
Startomkopplarens manövrering	6	111
Demontering av sågblad	7	112
Montering av sågblad*	8	112
Förvaring av insexnyckeln	9	112
Montering av dammupsamlaren (D) (Extra tillbehör)	10	112
Justering av bottenplattans och sågbladets vinkelräthet	11	112
Val av tillbehör	—	113

\* Det finns två typer av mellanlägg (A), ett för ett sågblad med en håldiameter på 20 mm och ett för ett med en håldiameter på 30 mm.

(En typ av mellanlägg (A) levereras med sågen.)

## UNDERHÅLL OCH INSPEKTION

### 1. Kontroll av sågblad

Byt ut eller slipa sågbladet så snart det är slött eller slitet, eftersom användning av ett slött sågblad sänker arbetseffektiviteten och kan också resultera i motorns funktionsavbrott.

### 2. Kontroll av monteringssskruvar

Kontrollera alla monteringssskruvar med jämna mellanrum och kontrollera att de är ordentligt fastdragna. Om någon av skruvarna skulle lossa, dra omedelbart åt dem. Om du inte gör det kan det kan leda till allvarlig fara.

### 3. Motorns underhåll

Motorns lindning kan sägas utgöra maskinens hjärta. Var mycket försiktig så att lindningen inte kommer till skada och/eller utsätts för olja eller vatten.

### 4. Kontroll av kolborstar

För att garantera säkerheten och skydda användaren mot elektriska stötar bör inspektion och byte av bormaskinens kolborstar ENDAST utföras av en HiKOKI auktoriserad serviceverkstad.

### 5. Byte av nätsladd

Om byte av nätsladd är nödvändigt måste det göras av tillverkaren för att undvika säkerhetsrisker.

### 6. Underhåll av klingskyddet

För säker och korrekt funktion, håll alltid maskinen och ventilationshålen rena. Klingskyddet måste alltid kunna röras fritt och dras tillbaka automatiskt. Håll därför alltid området runt klingskyddet rent. Ta bort smuts och flis genom att blåsa rent med tryckluft eller med en borste.

### FÖRSIKTIGT

Vid användning och underhåll av elverktyg måste de säkerhetsbestämmelser och standarder som gäller i respektive land iakttas.

### GARANTI

Vi garanterar HiKOKI Elektriska verktyg i enlighet med lagstadgade/landsspecifika bestämmelser. Denna garanti täcker inte defekter eller skada på grund av felaktig användning, missbruk eller normal förslitning. Vid reklamation, var god att skicka det elektriska verktyget, ej isärtaget, med GARANTIBEVIS som hittas i slutet på denna instruktion, till en auktoriserad HiKOKI serviceverkstad.

### Information angående buller och vibrationer

Uppmätta värden har bestämts enligt EN60745 och fastställt i enlighet med ISO 4871.

### C6SS

A-vägd ljudeffektnivå: 106 dB (A)

A-vägd ljudtrycksnivå: 95 dB (A)

Osäkerhet K: 3 dB (A)

### C7SS

A-vägd ljudeffektnivå: 106 dB (A)

A-vägd ljudtrycksnivå: 95 dB (A)

Osäkerhet K: 3 dB (A)

Använd hörselkydd.

Vibration totalvärdet (trix vektorsumma) har bestämts enligt EN60745.

Vid kapning av spånskiva:

### C6SS

Vibrationsavgivning värde  $a_{h, D} = 2,4 \text{ m/s}^2$

Osäkerhet K = 1,5  $\text{m/s}^2$

### C7SS

Vibrationsavgivning värde  $a_{h, D} = 5,9 \text{ m/s}^2$

Osäkerhet K = 1,5  $\text{m/s}^2$

Det angivna totalvärdet för vibrationer har mätts enligt en standardtestmetod och kan användas vid jämförelse av verktyg.

Det kan också användas vid preliminäruppskattning av exponering.

### VARNING

○ Vibrationsavgivning under verkligt användande av elverktyget kan skilja sig från det angivna totalvärdet beroende på det sätt som verktyget är använt på.

○ Identifiera säkerhetsåtgärder som kan utföras för att skydda operatören som baseras på en uppskattning av utsättning i verkligheten (tar med i beräkningen alla delar av användandet så som när verktyget är avstängt och när det körs på tomgång utöver ut då startomkopplaren används).

### ANMÄRKNING

Beroende på HiKOKIs kontinuerliga forsknings- och utvecklingsarbete, förbehåller HiKOKI rätten till ändringar av tekniska data utan föregående meddelande.

## GENERELLE SIKKERHEDSADVARSLER FOR ELEKTRISK VÆRKTØJ

### ⚠ ADVARSEL

Læs alle sikkerhedsadvarsler og alle instruktioner. Det kan medføre elektrisk stød, brand og/eller alvorlig personskade, hvis alle advarslerne og instruktionerne ikke overholdes.

Gem alle advarsler og instruktioner, så du har dem til senere brug.

Termen "elektrisk værktøj" i advarslerne henviser til værktøj, der tilsluttes lysnettet (med ledning), eller batteridrevet, (ledningsfrit) elektrisk værktøj.

#### 1) Sikkerhed for arbejdsområde

- Hold arbejdsområdet rent og tilstrækkeligt oplyst. Rodede eller mørke områder øger risikoen for ulykker.
- Anvend ikke elektrisk værktøj, hvis der er eksplosionsfare, f.eks. i nærheden af brændbare væsker, gasser eller støv. Elektrisk værktøj frembringer gnister, som kan antænde støv eller dampe.
- Hold børn og tilskuere væk, mens det elektriske værktøj anvendes. Distractioner kan medføre, at du mister kontrollen over værktøjet.

#### 2) Elektrisk sikkerhed

- Det elektriske værktøjs stik skal passe til stikkontakten. Foretag aldrig nogen form for ændringer af stikket. Brug ikke adapterstik til jorden (jordforbundet) elektrisk værktøj. Stik, der ikke er ændret, og egnede stikkontakter nedsætter risikoen for elektrisk stød.
- Undgå berøring af jordede eller jordforbundne overflader, f.eks. rør, radiatorer, komfurer og køleskabe. Der er en øget risiko for elektrisk stød, hvis kroppen er jorden eller jordforbundet.
- Udsæt ikke det elektriske værktøj for regn eller våde omgivelser. Hvis der trænger vand ind i det elektriske værktøj, øges risikoen for elektrisk stød.
- Misbrug ikke ledningen. Brug aldrig ledningen til at bære, trække eller afbryde det elektriske værktøj. Undgå, at ledningen kommer i kontakt med varmekilder, olie, skarpe kanter eller bevægelige dele. Beskadigede eller sammenfiltrede ledninger øger risikoen for elektrisk stød.
- Når et elektrisk værktøj anvendes udendørs, skal der anvendes en forlængerledning, der er egnet til udendørs brug. Ved brug af en ledning, der er egnet til udendørs brug, reduceres risikoen for elektrisk stød.
- Hvis du er nødsaget til at anvende det elektriske værktøj på et fugtigt sted, skal du anvende en strømforsyning, der er beskyttet med en fejlstrømsafbryder (RDC). Brug af RDC reducerer risikoen for elektrisk stød.

#### 3) Personlig sikkerhed

- Vær årvågen, hold opmærksomheden rettet mod arbejdet, og brug fornuften, når du anvender et elektrisk værktøj. Anvend ikke et elektrisk værktøj, hvis du er træt eller påvirket af narkotika, alkohol eller medicin. Et øjeblik opmærksomhed, mens det elektriske værktøj anvendes, kan medføre alvorlig personskade.

- Brug personligt sikkerhedsudstyr. Brug altid beskyttelsesbriller. Ved brug af sikkerhedsudstyr som støvmaske, skridsikre sikkerhedssko, hjelm eller høreværn, når disse er påkrævet, reduceres antallet af personskader.
- Undgå utilsigtet start af værktøjet. Kontrollér, at kontakten er slået fra, før værktøjet slutes til lysnettet og/eller batteripakke, eller før du samler værktøjet op eller bærer på det. Hvis du har fingeren på kontakten, når du bærer værktøjet, eller kontakten er slået til, når det elektriske værktøj tilføres strøm, øges risikoen for ulykker.
- Afmonter alle justeringsnøgler eller skruenøgler, før det elektriske værktøj startes. En skruenøgle eller en anden type nøgle, der sidder fast på en af det elektriske værktøjs roterende dele, kan medføre personskade.
- Pas på ikke at få overbalance. Sørg hele tiden for at have et forsvarligt fodfæste og holde balancen. Derved kan du bedre styre det elektriske værktøj i uventede situationer.
- Vær hensigtsmæssigt påklædt. Vær ikke iført løst tøj eller løse smykker. Undgå, at dit hår, tøj og dine handsker kommer i nærheden af de bevægelige dele. Løst tøj, løse smykker eller langt hår kan komme i klemme i de bevægelige dele.
- Hvis der medfølger anordninger til udsugning og opsamling af støv, skal du kontrollere, at disse tilsluttes og anvendes på korrekt vis. Brug af støvsugning kan reducere støvrelaterede risici.

#### 4) Brug og vedligeholdelse af elektrisk værktøj

- Pres ikke det elektriske værktøj. Brug det rigtige elektriske værktøj til den pågældende opgave. Arbejdet udføres bedre og mere sikkert ved brug af det rigtige værktøj ved den tilsigtede hastighed.
- Anvend ikke det elektriske værktøj, hvis kontakten ikke tænder og slukker værktøjet. Alt elektrisk værktøj, der ikke kan styres ved hjælp af kontakten, er farligt og skal repareres.
- Tag stikket ud af stikkontakten og/eller batteripakken ud fra det elektriske værktøj, før du foretager justeringer, skifter tilbehør eller lægger det elektriske værktøj til opbevaring. Sådanne præventive sikkerhedsforanstaltninger reducerer risikoen for at starte det elektriske værktøj utilsigtet.
- Opbevar elektrisk værktøj, der ikke er i brug, utilgængeligt for børn, og lad ikke personer, der ikke er vant til elektrisk værktøj, eller som ikke har læst denne vejledning, anvende det elektriske værktøj. Elektrisk værktøj er farligt i hænderne på uerfarne brugere.
- Vedligehold det elektriske værktøj. Kontrollér for bevægelige dele, der er monteret forkert eller sidder fast, defekte dele eller andre forhold, der kan påvirke det elektriske værktøjs drift. Hvis det elektriske værktøj er beskadiget, skal det repareres før brug. Mange ulykker skyldes dårligt vedligeholdt elektrisk værktøj.
- Sørg for, at skæreværktøj er skarpt og rent. Der er mindre risiko for, at korrekt vedligeholdt skæreværktøj med skarpe kanter sætter sig fast, og det er nemmere at styre.
- Brug det elektriske værktøj, tilbehør og bits osv. i overensstemmelse med denne vejledning under hensyntagen til arbejdsforholdene og det arbejde, der skal udføres. Der kan opstå farlige situationer, hvis det elektriske værktøj bruges til andre formål end de tilsigtede.

# Dansk

## 5) Service

- a) Få foretaget serviceeftersyn af dit elektriske værktøj hos en kvalificeret reparationstekniker, der kun bruger originale reservedele.  
*Derved sikres det, at sikkerheden ved det elektriske værktøj opretholdes.*

## FORHOLDSREGEL

Hold børn og fysisk svagelige personer på afstand.  
Når værktøjet ikke er i brug, skal det opbevares utilgængeligt for børn og fysisk svagelige personer.

## SIKKERHEDSADVARSLER FOR RUNDSAV

### Skæreprocedurer

- a) **⚠ DANGER:** Hold hænderne væk fra skæreområdet og klingens. Hold den anden hånd på hjælpehåndtaget eller motorhuset.  
Hvis begge hænder bruges til at holde saven, kan du ikke skære dem på klingens.
- b) **Ræk ikke ned på undersiden af arbejdsemnet.**  
Afskærmningen kan ikke beskytte dig mod klingens under arbejdsemnet.
- c) **Justér skæredybden til arbejdsemnets tykkelse.**  
Der skal være under en hel tand af klingens synlig under arbejdsemnet.
- d) **Hold aldrig ved et emne, der er ved at blive savet i, med hænderne eller tværs over dit ben. Du skal afsikre arbejdsemnet på et stabilt underlag.**  
Det er vigtigt at understøtte emnet ordentligt for at mindske risikoen for, at kroppen er i vejen, klingens går i hak, eller at du mister kontrollen.
- e) **Hold kun fast i det elektriske værktøj på de isolerede gribeblade ved udførelse af en handling, hvor skæreværktøjet kan komme i kontakt med den skjulte ledningsføring eller dets egen ledning.**  
Kontakt med en "strømførende" ledning kan også gøre synlige metaldele på det elektriske værktøj "strømførende" og kan give operatøren elektrisk stød.
- f) **Ved ripting skal du altid anvende et parallelslagslag eller et ligekantstyr.**  
Dette forbedrer skærenøjagtigheden og mindsker risikoen for, at klingens går i hak.
- g) **Anvend altid klinger med akselhuller i den korrekte størrelse og form (diamant i forhold til rund).**  
Klinger, der ikke passer til monteringshardwaren for saven, løber løbsk, så du mister kontrollen over saven.
- h) **Anvend aldrig beskadigede eller forkerte klingskiver eller bolte.**  
Klingskiverne og bolten blev designet specielt til din sav for optimal ydeevne og driftssikkerhed.

### Årsager til tilbageslag og relaterede advarsler

- Tilbageslag er en pludselig reaktion på en klemt, bundet eller skæv savklinge, der får en ukontrolleret sav til at løfte sig op og ud af arbejdsemnet og hen mod operatøren;
- Når klingens kommer i klemme eller sidder fast, fordi kærven går i stå, stopper klingens, og motorreaktionen driver enheden hurtigt tilbage mod operatøren;
- Hvis klingens bliver snoet eller skævet i skæret, kan tænderne på bagkanten af klingens grave ind i øverste overflade af træet og få klingens til at falde ud af kærven og springe tilbage mod operatøren.  
Tilbageslag er et resultat af misbrug af saven og/eller forkert driftshåndtering eller -betingelser og kan undgås ved at tage passende forholdsregler som angivet nedenfor.

- a) **Fasthold et stramt greb med begge hænder på savens, og placér dine arme, så du kan modstå tilbageslagets kraft. Placér din krop på hver side af klingens, men ikke i lige linje med den.**

Tilbageslag kan få savens til at springe bagud, men tilbageslagets kraft kan kontrolleres af operatøren, hvis der tages passende forholdsregler.

- b) **Når klingens binder, eller når en savning af en eller anden grund afbrydes af den, skal du løse udløseren og holde savens stille i materialet, indtil klingens stopper helt.**  
**Forsøg aldrig at fjerne savens fra emnet eller trække savens baglæns, mens klingens er i bevægelse, eller der kan forekomme tilbageslag.**  
Foretag eftersyn og korrigerende handlinger for at fjerne årsagen til, at klingens binder.
- c) **Når du genstarter savens i arbejdsemnet, skal du placere savklingens midt i kærven og kontrollere, at savtakkerne ikke sidder fast i materialet.**  
Hvis savklingens binder, kan den svinge opad og slå tilbage fra arbejdsemnet, idet du genstarter savens.
- d) **Understøt store brædder for at mindske risikoen for, at klingens kommer i klemme og slår tilbage.**  
Store brædder har en tendens til at hænge under deres egen vægt. Støttende elementer skal anbringes under brættet på begge sider, tæt på skærelinjen og tæt på brættets kant.
- e) **Brug ikke sløve eller beskadigede klinger.**  
Uslebne eller forkert indstillede klinger giver en smal kærve, der medfører høj friktion, en klinge, der binder og tilbageslag.
- f) **Klingedybde og facetjustering af låsehåndtag skal være stramt og sikkert, før du saver.**  
Hvis klingejusteringen skifter under savning, kan det medføre, at klingens binder og slår tilbage.
- g) **Vær ekstra forsigtig, når du saver i eksisterende vægge eller andre blinde områder.**  
Den fremstående klinge skærer genstande, der kan medføre tilbageslag.

### Funktion for nedre afskærmning

- a) **Kontrollér, at den nedre afskærmning er ordentligt lukket for hver anvendelse. Anvend ikke savens, hvis den nedre afskærmning ikke bevæger sig frit og lukker øjeblikkeligt. Spænd aldrig den nedre afskærmning op, og bind den ikke i den åbne position.**  
Hvis du kommer til at tabe savens, kan den nedre afskærmning blive bøjlet.  
Hæv den nedre afskærmning med tilbageslagshåndtaget, og sørg for, at den bevæger sig frit og ikke rører ved klingens eller andre dele, i alle skærevinkler og -dybder.
- b) **Kontrollér funktionen af den nedre afskærmnings fjeder. Hvis afskærmningens og fjederens ikke fungerer ordentligt, skal der udføres serviceeftersyn af dem før brug.**  
Den nedre afskærmning kan fungere sløvt som følge af beskadigede dele, klæbrige aflejringer eller ophobning af snavs.
- c) **Den nedre afskærmning kan kun trækkes tilbage manuelt ved særlige skæringer såsom "indstiksskæringer" og "sammensatte skæringer".**  
Hæv den nedre afskærmning med tilbageslagshåndtaget, og så snart klingens rammer materialet, skal du udløse den nedre afskærmning.  
Ved al anden savning skal den nedre afskærmning aktiveres automatisk.
- d) **Hold altid øje med, at den nedre afskærmning dækker klingens, før du lægger savens på bænken eller gulvet.**  
En ubeskyttet, efterløben klinge får savens til at gå baglæns og save i alt, den har i nærheden.  
Vær opmærksom på den tid, det tager for klingens at stoppe, efter at kontakten er sluppet.









## EKSTRA SIKKERHEDSADVARSLER

1. Brug kun klinge-diameter, som specificeret på maskinen.
2. Brug ikke nogen form for slibeskive.
3. Anvend ikke savklinger, der er deforme eller revnede.
4. Anvend ikke savklinger af højhastighedsstål.
5. Anvend ikke savklinger, der ikke overholder de egenskaber, der er angivet i disse instruktioner.
6. Stop ikke savklingen ved tryk fra siden på skiven.
7. Hold altid savklingerne skarpe.
8. Sørg for, at den nedre afskærmning bevæger sig jævnt og frit.
9. Anvend adrig rundsaven med dens nedre afskærmning fastsat i den åbne position.
10. Sørg for, at tilbagetrækningsmekanismen på afskærmningssystemet fungerer korrekt.
11. Anvend aldrig rundsaven, hvor savklingen vender opad eller til siden.
12. Sørg for, at materialet er fri for fremmedlegemer såsom søm.
13. Ved model C6SS skal savklingerækkevidden være fra 165 mm til 160 mm.  
Ved model C7SS skal savklingerækkevidden være fra 190 mm til 185 mm.
14. Frakobl stikket fra stikkontakten, før du foretager justeringer, serviceeftersyn eller vedligeholdelse.
15. Sørg for, at strømkilden til anvendelse overholder strømkravene angivet på produktets typeskilt.
16. Sørg for, at afbryderen er i positionen FRA.  
Hvis stikket er tilsluttet til en stikkontakt, mens afbryderen er i positionen TIL, går det elektriske værktøj i gang med det samme, hvilket kan medføre alvorlige ulykker.
17. Når arbejdsområdet fjernes fra strømkilden, skal du anvende en tilstrækkeligt tyk forlængerledning og med tilstrækkelig nominal kapacitet. Forlængerledningen bør holdes så kort som det praktisk er muligt.
18. Idet savklingen udvider sig op over tømmerets nedre overflade, skal du placere tømmeret på en arbejdsbænk ved skæring. Hvis der anvendes en firkantet blok som arbejdsbænk, skal du vælge et plant underlag for at sikre, at den stabiliseres ordentligt. En ustabil arbejdsbænk medfører farlig drift. **(Fig.1)**  
For at forebygge ulykker skal du altid sørge for, at den resterende del af tømmeret efter skæring er sikkert forankret eller holdt i position.
19. Hvis dette håndtag (A) forbliver løsnat, skaber det en meget farlig situation. Spænd det altid grundigt. **(Fig.2)**
20. Det er meget farligt at lade denne fløjmotorik være løs. Spænd det altid grundigt. **(Fig.3)**
21. Forud for skæring skal du kontrollere materialet, du skal save i. Hvis materialet forventes at udsende skadelig/giftig støv, skal du sørge for, at støvposen eller et egnet udsugningssystem til støv tilsluttes ordentligt til støvledningen.  
Bær desuden støvmaske, hvis den er forhåndenværende.
  - Før du begynder at save, skal du bekræfte, at savklingen har opnået omdrejning ved fuld hastighed.
  - Hvis savklingen stopper eller udsender unormal støj under drift, skal du omgående slå kontakten FRA.
  - Pas altid på, at netledningen ikke kommer i nærheden af savklingen i bevægelse.
  - Anvendelse af en rundsav, hvor savklingen vender opad eller til siden er meget farlig. Sådanne ualmindelige anvendelser bør undgås.
  - Ved skæring af materialer skal du altid bære beskyttelsesbriller.
  - Når du har fuldført en opgave, skal du trække stikket ud af stikkontakten.
22. Når du har monteret savklingen, skal du igen bekræfte, at låsehåndtaget er spændt sikkert i den foreskrevne position.

## SYMBOLER

### ADVARSEL

Det følgende viser symboler, som anvendes for maskinen. Vær sikker på, at du forstår deres betydning, inden du begynder at bruge maskinen.

	C6SS / C7SS : Rundsav
	Læs alle sikkerhedsadvarsler og alle instruktioner.
	Brug altid beskyttelsesbriller.
	Brug altid hørevern.
	Kun for EU-lande Elektrisk værktøj må ikke bortskaffes som almindeligt husholdningsaffald! I henhold til det europæiske direktiv 2002/96/ EU om bortskaffelse af elektrisk og elektronisk udstyr og gældende national lovgivning skal brugt elværktøj indsamles separat og bortskaffes på en måde, der skåner miljøet mest muligt.
<b>V</b>	Nominal spænding
	Skæredybde
<b>P</b>	Strømeffekt
<b>n<sub>0</sub></b>	Hastighed uden belastning
	Vægt (uden ledning)
<b>I</b>	Slå rundsav TIL
<b>O</b>	Slå rundsav FRA
	Kobl det primære stik fra stikkontakten
	Klasse II værktøj

## STANDARDTILBEHØR

**Udover hovedenheden (1) indeholder pakken det tilbehør, der er opstillet i nedenstående.**

- Savklinge (monteret på værktøj) ..... 1  
( Dia. 165 mm ..... C6SS )  
( Dia. 190 mm ..... C7SS )
- Sekskantet Skruenøgle ..... 1

Der forbeholdes ret til ændringer i standardtilbehør uden varsel.

## ANVENDELSE

Skæring af forskellige typer træ.

## SPECIFIKATIONER

Denne maskines specifikationer er opstillet i tabellen på side 110.

### BEMÆRK

Grundet HiKOKI's løbende forskning og udvikling kan specifikationerne heri ændres uden forudgående varsel.

## MONTERING OG ANVENDELSE

Handling	Figur	Side
Justering af skæredybden	2	111
Justering af hældningsvinklen	3	111
Regulering af styr (ekstra tilbehør)	4	111
Skærelinje	5	111
Betjening af kontakt	6	111
Afmontering af savklinge	7	112
Montering af savklingen*	8	112
Sådan opbevares den sekskantede skrue nøgle	9	112
Montering af støvsamlersæt (D) (ekstratilbehør)	10	112
Justering af basen og savklingen for at opretholde vinkelrethed	11	112
Valg af tilbehør	—	113

\* Skiven (A) medfølger til 2 typer savklinger med hul diameter på 20 mm og 30 mm.  
(Ved køb af rundsaven medfølger én type skive (A)).

## VEDLIGEHOLDELSE OG EFTERSYN

### 1. Eftersyn af savklingen

Idet anvendelse af sløve savklinger forringer effektiviteten og medfører mulig funktionsfejl i motoren, skal du slibe eller udskifte savklingen, så snart du opdager slid.

### 2. Eftersyn af monterings skrue

Efterse regelmæssigt alle monterings skrue, og sørg for, at de er spændt ordentligt. Hvis nogle af skrue er løse, skal du omgående spænde dem igen. Hvis du ikke gør det, kan det medføre alvorlig fare.

### 3. Vedligeholdelse af motoren

Motor delen er selve "hjertet" af det elektriske værktøj. Udvis forsigtighed for at sikre, at motordelen ikke beskadiges og/eller bliver våd af olie eller vand.

### 4. Eftersyn af kulstofbørsterne

For din fortsatte sikkerhed og beskyttelse mod elektrisk stød må der KUN udføres eftersyn af kulbørsterne og udskiftning på dette værktøj af et HiKOKI-autoriseret servicecenter.

### 5. Udskiftning af netledning

Hvis det er nødvendigt at udskifte netledningen, skal det gøres af producenten af denne af sikkerhedsmæssige årsager.

### 6. Vedligeholdelse af den nedre afskærmning

For sikker og ordentlig drift skal du altid holde åbningerne på maskinen og ventilationen rene. Den nedre afskærmning skal altid være i stand til at bevæge sig frit og trække sig tilbage automatisk. Derfor skal du altid holde området omkring den nedre afskærmning rent. Fjern stov og spåner ved at puste med trykluft eller anvende en børste.

### FORSIGTIG

Ved anvendelse og vedligeholdelse af el-værktøj skal de sikkerhedsregler og standarder, som gælder i hvert enkelt land, nøje overholdes.

### GARANTI

Vi yder garanti på elektriske værktøjer fra HiKOKI i henhold til lovmæssige/nationale særbestemmelser alt efter land. Denne garanti dækker ikke defekter eller beskadigelse som følge af mishandling, misbrug eller normal slidage. I tilfælde af klager bedes du indsende det elektriske værktøj, samlet med det GARANTIBEVIS, der forefindes i slutningen af denne håndteringsvejledning, til et HiKOKI-autoriseret servicecenter.

### Information om luftbåren støj og vibration

De målte værdier blev fastsat i overensstemmelse med EN60745 og erklæret i overensstemmelse med ISO 4871.

#### C6SS

Det afmålte A-vægtede lyd niveau: 106 dB (A)  
Det afmålte A-vægtede lydtryksniveau: 95 dB (A)  
Usikkerhed K = 3 dB (A).

#### C7SS

Det afmålte A-vægtede lyd niveau: 106 dB (A)  
Det afmålte A-vægtede lydtryksniveau: 95 dB (A)  
Usikkerhed K = 3 dB (A).

Brug høreværn.

De samlede vibrationsværdier (treksiel vektorsum) bestemt i overensstemmelse med EN60745.

Skæring af spånplader:

#### C6SS

Vibrationsudsendelsesværdi  $a_{Hh} = 2,4 \text{ m/s}^2$   
Usikkerhed K = 1,5 m/s<sup>2</sup>

#### C7SS

Vibrationsudsendelsesværdi  $a_{Hh} = 5,9 \text{ m/s}^2$   
Usikkerhed K = 1,5 m/s<sup>2</sup>

Den angivne totale vibrationsværdi er blevet målt i henhold til en standardiseret testmetode og kan anvendes til at sammenligne et værktøj med et andet.

Den kan også anvendes ved en indledningsvis vurdering af eksponeringen.

### ADVARSEL

- Vibrationsudsendelsen under faktisk brug af det elektriske værktøj kan afvige fra den erklærede totalværdi alt efter, hvordan værktøjet anvendes.
- For at identificere sikkerhedsforanstaltningerne til beskyttelse af brugeren, er der foretaget en vurdering af eksponeringen ved brug under virkelige forhold (hvor der er taget højde for alle dele af betjeningscyklen, som fx når værktøjet er slukket, og når det kører i tomgang, udover tiden hvor der trykkes på aftrækkeren).

### BEMÆRK

Grundet HiKOKI's løbende forskning og udvikling kan specifikationerne heri ændres uden forudgående varsel.

## GENERELLE SIKKERHETSFORHOLDSREGLER FOR ELEKTROVERKTØY

### ⚠ ADVARSEL

Les alle advarsler og sikkerhetsinstruksjoner.

Følges ikke alle advarsler og instruksjoner, kan det medføre elektrisk støt, brann og/eller alvorlig personskade.

Ta vare på alle varsler og instruksjoner for fremtidig bruk.

Betegnelsen "elektroverktøy" i advarslene henviser både til elektrisk elektroverktøy (med ledning) og batteridrevet elektroverktøy.

#### 1) Sikring på arbeidsområdet

- Hold arbeidsområdet rent og godt opplyst.**  
*Uryddige eller mørke områder kan føre til ulykker.*
- Bruk aldri elektroverktøy på steder med fare for eksplosjon, slik som i nærheten av brennbare væsker, gass eller støv.**  
*Støv eller gasser kan antennes av gnister fra elektroverktøyet.*
- La aldri barn eller andre personer stå i nærheten når du bruker et elektroverktøy.**  
*Du kan bli forstyrt og miste kontroll over verktøyet.*

#### 2) Elektrisk sikkerhet

- Støpslet på elektroverktøyet må passe med vegguttaket.**  
*Du må aldri endre støpslet på noen måte. Bruk aldri en adapter sammen med et jordet elektroverktøy.*  
*Uendrede støpsler og passende uttak vil redusere faren for elektrisk støt.*
- Unngå å komme i kontakt med jodede overflater slik som rør, radiatorer, komfyre eller kjøleskap.**  
*Faren for elektrisk støt vil være større dersom du er jordet.*
- La aldri elektroverktøyet utsettes for regn eller fuktighet.**  
*Dersom det kommer vann inn i elektroverktøyet, kan det øke faren for elektrisk støt.*
- Ikke skad ledningen. Bruk aldri ledningen til å bære, trekke eller kople fra elektroverktøyet.**  
**Hold strømledningen unna varme, olje, skarpe kanter eller bevegelige deler.**  
*Skadde eller sammenfiltrede ledninger øker faren for elektriske støt.*
- Når du bruker elektroverktøy utendørs, bruk en skjøteledning som er egnet for utendørs bruk.**  
*Bruk av en skjøteledning som er beregnet for utendørs bruk, vil redusere faren for elektrisk støt.*
- Hvis bruk av elektroverktøyet i et fuktig område ikke kan unngås, bruk et strømnett med jordfeilbryter.**  
*Bruk av jordfeilbryter reduserer faren for elektriske støt.*

#### 3) Personlig sikkerhet

- Vær påpasselig, se hva du gjør og bruk sunn fornuft når du bruker et elektroverktøy.**  
*Du må aldri bruke et elektroverktøy når du er sliten eller trett, eller dersom du er påvirket av narkotiske stoffer, alkohol eller medisiner.*  
*Når du bruker et elektroverktøy, vil kun et par sekunders uoppmerksomhet kunne føre til alvorlige personskader.*
- Bruk personlig verneutstyr. Ha alltid på deg vernebriller.**  
*Hvis du bruker verneutstyr slik som støvmasker, sklisikre vernesko, hjelm eller hørselsvern vil dette redusere faren for personskader.*

- Forhindre utilsiktet start av elektroverktøyet.**  
**Pass på at bryteren på elektroverktøyet er slått av før verktøyet koples til veggkontakten og/eller batteriet, eller før verktøyet løftes eller bæres.**

*Hvis du holder fingeren på bryteren når du bærer elektroverktøyet, eller dersom bryteren er slått på når det er koblet til en strømkilde kan det oppstå ulykker.*

- Fjern eventuelle justeringsnøkler eller skrunøkler før du slår på elektroverktøyet.**  
*Dersom en justeringsnøkkel eller skrunøkkel er festet til en roterende del på elektroverktøyet når det startes, kan det føre til personskade.*
- Ikke strekk eller len deg for langt. Pass på at du står stødig og har god balanse til enhver tid.**  
*Dette vil gi deg bedre kontroll over elektroverktøyet i uventede situasjoner.*
- Ha på deg riktig tøy. Bruk ikke løse klær eller smykker. Hold hår, klær og hansker unna bevegelige deler.**  
*Løse klær, smykker eller langt hår kan vikle seg inn i de bevegelige delene.*
- Hvis verktøyet leveres med en støvsamler eller annet oppsamlingsutstyr, må du passe på at disse monteres og brukes på riktig måte.**  
*Bruk av støvopsamler kan redusere støvrelaterte farer.*

#### 4) Bruk og vedlikehold av elektroverktøy

- Ikke overbelast elektroverktøyet. Bruk riktig elektroverktøy til arbeidet som skal utføres.**  
*Riktig elektroverktøy vil gjøre arbeidet lettere og tryggere i den brukshastigheten det er beregnet til.*
- Ikke bruk elektroverktøyet dersom av/på-knappen ikke virker.**  
*Det er farlig å bruke elektroverktøy som ikke kan kontrolleres ved bruk av av/på-knappen. Verktøyet må da repareres.*
- Kople støpslet fra stikkkontakten og/eller batteripakken fra elektroverktøyet før du foretar justeringer, bytter tilbehør eller lagrer elektroverktøyet.**  
*Slike forebyggende sikkerhetstiltak reduserer risikoen for å starte elektroverktøyet ved et uhell.*
- Lagre elektroverktøyet som ikke er i bruk utilgjengelig for barn, og la aldri personer som ikke er kjent med elektroverktøyet eller denne brukerveiledningen, bruke elektroverktøyet.**  
*Elektroverktøy er farlige hvis det brukes av uerfarne personer.*
- Vedlikehold elektroverktøy. Kontroller at ingen bevegelige deler har løst seg, er feiljustert, knekt, eller har andre skader som kan påvirke bruken av elektroverktøyet.**  
**Hvis elektroverktøyet er skadet, må det repareres før det brukes.**  
*Mange ulykker oppstår på grunn av dårlig vedlikehold av elektroverktøy.*
- Rikt skjæreverktøy skarpe og rene.**  
*Hold vedlikehold av skjæreverktøy med skarpe skjærekanten vil redusere faren for at de låser seg, samtidig som de vil være lettere å kontrollere.*
- Bruk elektroverktøyet, ekstrautstyr, bor osv. i samsvar med disse instruksjonene, og ta alltid arbeidsopp gavene og arbeidsforholdene med i betraktning.**  
*Hvis elektroverktøyet brukes til andre operasjoner enn det er beregnet for, kan det oppstå farlige situasjoner.*

#### 5) Service

- La kvalifisert servicepersonell som kun bruker originale reservedeler utføre service på elektroverktøyet.**  
*Dette vil sikre at sikkerheten på elektroverktøyet opprettholdes.*



# Norsk

## FORHOLDSREGLER

Hold avstand til barn og svakelige personer.

Når det ikke er i bruk, skal elektroverktøy oppbevares utilgjengelig for barn og svakelige personer.

## SIKKERHETSADVARSLER FOR SIKKELSAG

### Fremgangsmåte for skjæring

a)  **FARE:** Hold hender unna skjæreområdet og -bladet. Hold den andre hånden på hjelpehåndtaket, eller motorhuset.

Hvis du holder begge hendene på saken, kan de ikke skjære seg på bladet.

b) **Ikke grip mot undersiden av arbeidsstykket.**

Vernet kan ikke beskytte deg fra bladet under arbeidsstykket.

c) **Juster skjæredybde til tykkelsen på arbeidsstykket.** Mindre enn en full tann fra sagbladet skal synes under arbeidsstykket.

d) **Du må aldri holde stykket du skjærer i hendene eller legge det over beinet. Fest arbeidsstykket til en stabil plattform.**

Det er viktig å støtte arbeidet skikkelig for å minimere eksponering av kroppen, sammenbinding av blader eller tap av kontroll.

e) **Hold elektroverktøyet på isolerte gripeoverflater når du utfører en operasjon, hvor skjæreverktøyet eller festetilbehør kan komme i kontakt med skjulte kabler eller egen kabel.**

Berøring med en strømførende ledning vil gjøre at det også går strøm gjennom eksponerte metalldele i elektroverktøyet og kan gi brukeren elektrisk støt.

f) **Ved kløyving må du alltid bruke et kløyvegjerde eller rett kantet tyseskinne.**

Dette øker nøyaktigheten til skjæringen og reduserer og risikoen for sammenbinding av blader.

g) **Bruk alltid blader med riktig størrelse og form (diamant vs. rund) på akselhullet.**

Blader som ikke passer med monteringsutstyret til saken vil gå unormalt, som forårsaker tap av kontroll.

h) **Bruk aldri skadet eller gale bladskyllere eller bolter.** Bladskyllerne og bolten er spesielt laget til din sag, for å sikre optimal ytelse og bruksikkerhet.

### Tilbakeslag årsaker og beslektede advarsler

- tilbakeslag er en plutselig reaksjon til et sagblad som er kommet i klemme, satt seg fast eller forskjøvet. Dette gjør at en ukontrollert sag løftes opp, ut av arbeidsstykket og mot brukeren;

- når bladet sitter i klemme eller bindes fast idet sagsnittet lukkes ned, stopper bladet og motorreaksjonen driver enheten raskt bakover mot brukeren;

- hvis bladet blir vridd eller feiljustert i kuttet, kan tennene på den bakre kanten av bladet grave seg inn i toppflaten på treverket slik at bladet klater ut av sagsnittet og hopper tilbake mot brukeren.

Tilbakeslag inntreffer som følge av feil bruk av saken og/eller uriktig fremgangsmåte og dårlige betingelser for betjening. Det kan unngås ved å ta de nødvendige forholdsregler, slik de er beskrevet nedenfor.

a) **Hold saken godt med begge hender og legg armene slik at de kan motstå kreftene fra tilbakeslaget. Plasser kroppen på hver side av bladet, men ikke i en rett linje fra bladet.**

Tilbakeslag kan gjøre at saken hopper bakover, men kreftene fra tilbakeslaget kan kontrolleres av brukeren dersom man tar nødvendige forholdsregler.

b) **Når bladet låses, eller hvis du skulle avbryte skjæringen, slipper du avtrekkeren og holder saken i ro i materialet inntil bladet har stanset helt opp.**

**Prøv aldri å fjerne saken fra treverket eller å trekke saken bakover mens bladet er i bevegelse. Dette kan føre til tilbakeslag.**

Undersøk årsaken til at bladene låser seg og gjør nødvendige tiltak for å korrigere forholdene.

c) **Når du skal begynne å sage i arbeidsstykket igjen, plasser sagbladet i sentrum av sagsnittet og kontroller at sagtennene ikke sitter i treverket.**

Dersom sagbladet låser seg, kan det vandre oppover eller slå tilbake fra arbeidsstykket idet du starter opp saken.

d) **Sikre store plater for å minimere risikoen for at bladet kommer i klemme og slår tilbake.**

Store plater har lett for å sige under sin egen vekt. Du må plassere støtter under platen på begge sider, nær skjærelinjen og platekanten.

e) **Ikke bruk sløve eller skadde blader.**

Bruk av uslippte blader eller blader som er satt inn feil, vil gi et smalt sagsnitt, som vil føre til overdreven friksjon, låsing av bladet og tilbakeslag.

f) **Spakene som brukes til å låse bladdybden og justeringen av skråkanten, må være stramt sikret før du begynner å skjære.**

Hvis bladets justering endres mens du skjærer, kan det føre til at bladet låser seg eller tilbakeslag.

g) **Vær ekstra forsiktig når du sager i eksisterende vegger eller andre blindområder.**

Det utstikkende bladet kan skjære i gjenstander, noe som kan forårsake tilbakeslag.

### Nedre vern

a) **Kontroller at det nedre vernet er forsvarlig lukket før bruk. Ikke bruk saken dersom det nedre vernet ikke beveger seg fritt og lukkes øyeblikkelig. Du må aldri klemme det nedre vernet åpent eller binde det fast.** Dersom du skulle miste saken i bakken, kan det nedre vernet bli bøyd.

Løft det nedre vernet med inntrekksspaken og pass på at det beveger seg fritt og ikke berører bladet eller andre deler i alle vinkler og skjæredybder.

b) **Kontroller funksjonen til fjæren i det nedre vernet. Dersom vernet og fjæren ikke fungerer skikkelig, må de til service før bruk.**

Det nedre vernet kan bevege seg tregt på grunn av skader på deler, gummiavleiringer eller opphopning av skrot.

c) **Det nedre vernet kan kun trekkes inn manuelt ved spesielle kutt, som "dypskjæring" og "sammensatte kutt".**

Hev det nedre vernet med inntrekksspaken. Så snart bladet begynner å skjære inn i treverket, må du slippe det nedre vernet.

Ved andre typer skjæring skal det nedre vernet fungere automatisk.

d) **Kontroller alltid at det nedre vernet dekker bladet før du legger saken ned på benken eller gulvet.**

Dersom bladet er ubeskyttet mens det går på tomgang, vil saken vandre bakover og skjære gjennom alt som ligger i veien.







Vær oppmerksom på tiden det tar for bladet å stanse etter at du har sluppet bryteren.

## FLERE SIKKERHETSADVARSLER

1. Bruk kun bladdiameteren som er angitt på maskinen.
2. Ikke bruk et grovt hjul.
3. Ikke bruk deformerte eller sprukne sagblader.
4. Ikke bruk sagblader laget av hurtigstål.
5. Ikke bruk sagblader som ikke følger kjennetegnene beskrevet i disse instruksene.
6. Ikke stans sagbladene ved å klemme skiven fra siden.
7. Hold alltid sagbladene skarpe.
8. Sørg for at det nedre vernet beveger seg jevnt og fritt.
9. Bruk aldri sirkelsagen med det nedre vernet festet i åpen posisjon.



10. Sørg for at inntrekkingsmekanismen til vernesystemet fungerer som det skal.
11. Bruk aldri sirkelsagen med sagbladet vendt oppover eller til siden.
12. Sørg for at treverket er fritt for fremmedlegemer, slik som spikre.
13. For modell C6SS skal rekkevidden til sagbladene være mellom 165 mm til 160 mm.  
For modell C7SS skal rekkevidden til sagbladene være mellom 190 mm til 185 mm.
14. Trekk støpslet ut av stikkkontakten før du foretar justeringer, service eller vedlikehold.
15. Sørg for at strømkilden som skal brukes er i overensstemmelse med strømkravene som er angitt på produktets navneplate.
16. Sørg for at strømbryteren står på AV.  
Dersom støpslet er koblet til en stikkontakt mens strømbryteren står på PÅ, vil elektroverktøyet umiddelbart begynne å kjøre, noe som kan forårsake alvorlige ulykker.
17. Når arbeidsområdet er fjernet fra strømkilden, må du bruke en skjøteledning med tilstrekkelig tykkelse og kapasitet. Skjøteledningen bør være så kort som det lar seg gjøre.
18. Siden sagbladet skjærer forbi den nedre kanten på tømmeret, må du plassere tømmeret på en arbeidsbenk når du skjærer. Dersom du bruker en firkantet blokk som arbeidsbenk, velger du flatt terreng for å sikre at den er stabil. En ustabil arbeidsbenk gjør det farlig å jobbe med verktøyet. (Fig. 1)  
For å unngå mulige uhell må du alltid passe på at delen av tømmeret som blir igjen etter skjæring holdes på plass eller er forsvarlig forankret.
19. Dersom denne spaken (A) er løs, vil det skape en svært farlig situasjon. Pass alltid på å trykke den helt ned. (Fig. 2)
20. Det er svært farlig å la denne vingebolten være løs. Pass alltid på å trykke den helt ned. (Fig. 3)
21. Kontroller materialet du skal skjære før du begynner. Hvis du forventer at skjærematerialet vil gi fra seg skadelig / giftig støv, må du passe på at støvsekken eller andre egnede støvfjerningssystemer er koblet til støvuttaket skikkelig.  
Bruk også støvmasken, dersom denne er tilgjengelig.
  - Kontroller at sagbladet roterer med full hastighet før du begynner å skjære.
  - Dersom sagbladet stanser eller gir fra seg unormale lyder under bruk, må du straks skru AV bryteren.
  - Pass alltid på at strømkabelen ikke kommer i nærheten av det roterende sagbladet.
  - Det er svært farlig å bruke sirkelsagen med sagbladet vendt oppover eller til siden. Unngå å bruke sagen på denne ualminnelige måten.
  - Bruk alltid vernebriller når du skjærer.
  - Trekk støpselet ut av stikkkontakten når du er ferdig med en skjæreoppgave.
22. Kontroller at låsespaken er forsvarlig flyttet til foreskrevet posisjon etter at du har festet sagbladet.

	Bruk alltid hørselsvern.
	Kun for EU-land Kasser aldri elektroverktøy sammen med husholdningsavfallet! I overholdelse av EU-direktiv 2002/96/EF om kassering av elektrisk og elektronisk utstyr og dets implementeringsrekkefølge i samsvar med nasjonale lover, må elektroverktøy som har nådd slutten av sin levetid samles inn separat og returneres til et miljøvennlig kompatibelt gjenvinningsanlegg.
V	Merkespenning
	Skjæredybde
P	Strømbehov
n <sub>0</sub>	Tomgangshastighet
	Vekt (uten kabel)
I	Slå PÅ
O	Slå AV
	Koble hovedstøpslet fra det elektriske uttaket
	Klasse II verktøy

## STANDARD TILBEHØR

I tillegg til hovedenheten (1) inneholder pakken tilbehør som er listet opp nedenfor.

- Sagbladet (montert på verktøyet)..... 1  
( Dia. 165 mm..... C6SS )  
( Dia. 190 mm..... C7SS )
- Hex. Skiftenøkkel..... 1

Standard tilbehør kan endres uten varsel.

## ANVENDELSE

Skjæring av forskjellige tretyper.

## SPESIFIKASJONER

Spesifikasjonen til denne maskinen er i listet opp i tabellen på side 110.



### MERK

På grunn av HiKOKIs kontinuerlige forsknings- og utviklingsprogram kan spesifikasjonene i dette dokumentet endres uten forvarsel.

## SYMBOLER

### ADVARSEL

Følgende symboler brukes for maskinen. Sørg for å forstå betydningen av disse symbolene før maskinen tas i bruk.

	C6SS / C7SS : Sirkelsag
	Les alle advarsler og sikkerhetsinstruksjoner.
	Ha alltid på deg vernebriller.

## MONTERING OG BRUK

Handling	Figur	Side
Justere skjæredybden	2	111
Justere hellingsvinkelen	3	111
Regulere føreskinnen (ekstrautstyr)	4	111
Skjærelinje	5	111
Bryterbruk	6	111
Ta av sagbladet	7	112
Montering av sagbladet*	8	112
Hvordan du skal oppbevare fastnøkkel	9	112
Montere støvsamlersetet (D) (ekstrautstyr)	10	112
Justere basen og sagbladet slik at de står vinkelrett	11	112
Valg av tilbehør	—	113

\* Skylleren (A) leveres for 2 typer sagblader med hull diameter på 20 mm og 30 mm.  
(Når du kjøper en sirkelsag, følger det med en type skyller (A).)

## VEDLIKEHOLD OG INSPEKSJON

- Inspisere sagbladet**  
Da bruk av sløve verktøy vil forringe effektiviteten og føre til mulig feilfungerende motor, bør sagbladet slipes eller byttes ut så snart slitasjen blir merkbar.
- Inspisere monteringskruene**  
Gjennomfør regelmessig kontroll av alle monteringskruer og at de er skikkelig strammet. Hvis noen av skruene er løse, stram dem umiddelbart. Hvis du unnlater å gjøre dette, kan det oppstå alvorlig fare.
- Vedlikehold av motoren**  
Motorrotasjonen er selve "hjertet" til elektroverktøyet. Vær forsiktig slik at rotasjonen ikke blir skadet og/eller våt av olje eller vann.
- Inspisere karbonbørstene**  
For kontinuerlig sikkerhet og vern fra elektriske støt, bør inspisering av karbonbørster og utskiftninger av verktøyets deler KUN gjennomføres av et autorisert HiKOKI servicecenter.
- Bytte nettkabel**  
Hvis det er nødvendig å skifte ut nettkabelen, må dette gjøres av produsenten for å unngå sikkerhetsfarer.
- Vedlikehold av nedre vern**  
For sikker drift må du alltid holde maskinen og ventilasjonsåpningene rene. Det nedre vernet må alltid ha fri bevegelse og trekkes inn automatisk. Sørg derfor alltid for at området rundt det nedre vernet er rent. Fjern støv og spen ved å blåse med komprimert luft eller med en børste.

### FORSIKTIG

Sikkerhetsregler og normer som gjelder for det enkelte land, må overholdes ved drift og vedlikehold av elektroverktøy.

### GARANTI

Vi garanterer HiKOKI elektroverktøy i samsvar med lovfestet/landsspesifikke forskrifter. Denne garantien dekker ikke feil eller skader på grunn av misbruk, vanstell, eller normal slitasje. I tilfelle av klage, vennligst send elektroverktøyet, ikke demontert, med GARANTISERTIFIKATET som finnes på slutten av denne brukerveiledningen, til et autorisert HiKOKI-verksted.

### Informasjon om luftbårne lyder eller vibrasjoner

De målte verdiene ble fastsatt i samsvar med EN60745 og ISO 4871.

#### C6SS

Målt A-veid lyd effekt nivå: 106 dB (A)

Målt A-veid lyd trykknivå: 95 dB (A)

Usikkerhet K = 3 dB (A)

#### C7SS

Målt A-veid lyd effekt nivå: 106 dB (A)

Målt A-veid lyd trykknivå: 95 dB (A)

Usikkerhet K = 3 dB (A)

Bruk hørselvern.

Total vibrasjonsverdi (triax vektor sum) beregnet ifølge EN60745.

Skjære kartong:

#### C6SS

Vibrasjon emisjonsverdi  $a_h = 2,4 \text{ m/s}^2$

Usikkerhet K = 1,5  $\text{m/s}^2$

#### C7SS

Vibrasjon emisjonsverdi  $a_h = 5,9 \text{ m/s}^2$

Usikkerhet K = 1,5  $\text{m/s}^2$

Den totale vibrasjonsverdien som er opplyst, er målt i henhold til en standard testmetode og kan brukes til å sammenligne et verktøy med et annet.

Den kan også brukes som en foreløpig estimering av eksponering.

### ADVARSEL

- Vibrasjonsemisjonen under bruk av elektroverktøyet kan variere fra den opplyste totalverdien avhengig av hvordan maskinen brukes.
- Identifiser sikkerhetstiltak basert på hvor utsatt brukeren vil være under de gjeldende bruksforholdene, for å beskytte brukeren (vurdert i forhold til bruken, som hvor mange ganger maskinen er slått på eller av og tomgangskjøring i tillegg til aktiv bruk).

### MERK

På grunn av HiKOKIs kontinuerlige forsknings- og utviklingsprogram kan spesifikasjonene i dette dokumentet endres uten forvarsel.

## YLEISET SÄHKÖTYÖKALUA KOSKEVAT TURVALLISUUSVAROITUKSET

### ⚠ VAROITUS

Lue kaikki turvallisuutta koskevat varoitukset ja kaikki ohjeet.

Jos varoituksia ja ohjeita ei noudateta, on olemassa sähköiskun, tulipalon ja/tai vakavan henkilövahingon vaara.

Säilytä kaikki varoitukset ja ohjeet tulevaa käyttöä varten.

Varoituksissa mainittu ”sähkötyökalu”-sana merkitsee verkkovirtakäyttöistä (johdollista) sähkötyökalua tai akkukäyttöistä (johdotonta) sähkötyökalua.

#### 1) Työskentelyalueen turvallisuus

- Pidä työskentelyalue siistinä ja hyvin valaistuna.**  
Onnettomuuksia sattuu herkemmin epäsiistissä tai pimeässä ympäristössä.
- Älä käytä sähkötyökaluja räjähdysvaarallisissa paikoissa, kuten paikoissa, joissa on herkästi syttyviä nesteitä, kaasuja tai pölyä.**  
Sähkötyökaluista lähtevät kipinät voivat sytyttää pölyn tai höyryt.
- Pidä lapset ja sivulliset pois lähetyviltä, kun käytät sähkötyökalua.**  
Häiriötekijät voivat aiheuttaa laitteen hallinnan menetyksen.

#### 2) Sähköturvallisuus

- Sähkötyökalun pistoke on yhdistettävä oikeanlaiseen pistorasiaan.**  
Älä koskaan muunna pistoketta mitenkään.  
Älä käytä sovittipistokkeita yhdessä maadoitettujen sähkötyökalujen kanssa.  
Muuntelemattomien pistokkeiden ja oikeanlaisten pistorasioiden käyttäminen vähentää sähköiskun vaaraa.
- Vältä koskettamasta maadoitettuihin pintoihin, kuten putkiin, lämpöpattereihin, liesiin ja jääkaappeihin.**  
Sähköiskun vaara on suurempi, jos kehosi on maadoitettu.
- Älä altista sähkötyökaluja sateelle tai kosteudelle.**  
Sähköiskun vaara lisääntyy, jos sähkötyökaluun pääsee vettä.
- Älä käytä johtoa väärin. Älä kannna tai vedä sähkötyökalua johdon varassa tai irrota pistoketta vetämällä johdosta.**  
Pidä johto erillään kuumuudesta, öljystä, terävistä kulumista tai liikkuvista osista.  
Sähköjohdon vahingoittuminen tai sotkeutuminen lisää sähköiskun vaaraa.
- Jos käytät sähkötyökalua ulkona, käytä ulkokäyttöön sopivaa jatkojohtoa.**  
Ulkokäyttöön sopivan sähköjohdon käyttäminen vähentää sähköiskun vaaraa.
- Jos sähkötyökalun käyttö kosteassa paikassa on välttämätöntä, käytä vikavirtalaitteella (RCD) suojattua virtalähdettä.**  
RCD:n käyttö vähentää sähköiskun vaaraa.

#### 3) Henkilökohtainen turvallisuus

- Keskity työhön, ole huolellinen ja käytä sähkötyökalua harkiten.**  
Älä käytä sähkötyökalua väsyneenä tai alkoholin, lääkkeiden tai huumeiden vaikutuksen alaisena.  
Keskeyttämisen herpaantuminen pieneksikin hetkeksi voi aiheuttaa vakavan henkilövahingon.

- Käytä henkilökohtaisia suojarusteita. Käytä aina suojalaseja.**

*Suojavarusteiden, kuten hengityssuojaimen, liukumattomien turvakkenien, kypärän ja kuulosuojaimien, käyttö tarvittaessa vähentää henkilövahinkojen vaaraa.*

- Estä koneen tahaton käynnistyminen. Varmista, että virtakytkin on pois päältä ennen virtalähteeseen ja/tai akkuun yhdistämistä sekä ennen työkalun nostamista tai kantamista.**

*Sähkötyökalujen kantaminen, kun sormi on virtakytkimellä, tai virran kytkeminen sähkötyökaluihin, joiden virtakytkin on päällä, lisää onnettomuusriskiä.*

- Poista säätöön tarvittu avaimet tai vääntimet sähkötyökalusta ennen sen käynnistämistä.**  
Sähkötyökalun pyöryvän osaan jätetty väännin tai avain voi aiheuttaa henkilövahingon.

- Älä kurkottele. Seiso aina vakaasti tasapainossa.**  
Tällöin sähkötyökalua on helpompi hallita odottamattomissa tilanteissa.

- Käytä sopivia vaatteita. Älä käytä liian löysiä vaatteita tai koruja. Pidä hiukset, vaatteet ja käsinneet poissa liikkuvista osista.**

*Löysät vaatteet, korut ja pitkät hiukset voivat tarttua liikkuviin osiin.*

- Jos laitteeseen voi yhdistää pölynsuodatus- ja keräyssiisälaitteen, varmista, että ne yhdistetään ja että niitä käytetään oikein.**

*Pölynkeräyksen käyttö voi vähentää pölyyn liittyviä vaaratilanteita.*

#### 4) Sähkötyökalujen käyttäminen ja niiden hoitaminen

- Älä pakota sähkötyökalua. Käytä tarkoitukseen soveltuvaa sähkötyökalua.**

*Oikea sähkötyökalu selviytyy tehtävästä paremmin ja turvallisemmin toimiessaan oikealla teholla.*

- Älä käytä sähkötyökalua, jos se ei käynnisty tai sammu virtakytimestä.**

*Sähkötyökalut, joita ei voi hallita virtakytkimen avulla, ovat vaarallisia, ja ne on korjattava.*

- Irrota pistoke virtalähteestä ja/tai akku sähkötyökalusta ennen säätöjen tekemistä, osien vaihtamista tai sähkötyökalujen varastointia.**

*Nämä ennakoivat turvatoimet vähentävät sähkötyökalun tahattoman käynnistymisen vaaraa.*

- Säilytä käyttämättömät sähkötyökalut lasten ulottumattomissa äläkä anna sellaisten henkilöiden käyttää sähkötyökaluja, jotka eivät ole perehtyneet niihin tai näihin ohjeisiin.**

*Sähkötyökalut ovat vaarallisia kokemattomien henkilöiden käsissä.*

- Huolla sähkötyökalut. Tarkista liikkuvien osien kiinnitykset ja kohdistukset, osien eheys ja muut sähkötyökalujen toimintaan vaikuttavat tekijät. Jos sähkötyökalu on vahingoittunut, korjaa se ennen käyttämistä.**

*Puutteellisesti huolletut sähkötyökalut aiheuttavat paljon onnettomuuksia.*

- Pidä leikkuutyökalut terävinä ja puhtaina.**

*Oikein huolletut leikkuutyökalut, joissa on terävät leikkuupinnat, tarttuvat harvemmin kiinni, ja niiden hallinta on helpompaa.*

- Käytä sähkötyökalua, varusteita ja työkalun teriä jne. näiden ohjeiden mukaisesti ja ota huomioon työskentelyolosuhteet ja tehtävä työ. Jos sähkötyökalua käytetään toimintoihin, joihin sitä ei ole tarkoitettu, voi syntyä vaaratilanteita.**

#### 5) Huolto

- Anna sähkötyökalu huollettavaksi valtuutetulle teknikolle, joka käyttää alkuperäisiä osia vastaavia varaosia.**

*Näin sähkötyökalu pysyy turvallisena.*

# Suomi

## TURVATOIMET

**Pidä lapset ja mielentilaltaan epävakaat henkilöt poissa laitteen lähetyiltä.**  
Kun työkalua ei käytetä, se on säilytettävä poissa lasten ja mielentilaltaan epävakaiden henkilöiden ulottuvilta.

## PYÖRÖSAHAA KOSKEVAT TURVALLISUUSVAROITUKSET

### Leikkaustoimenpiteet

- VAARA: Pidä kädet poissa sahausalueelta ja terästä. Pidä toinen käsi etukahvalla tai moottorin rungolla.**  
Jos pidät sahasta molemmilla käsilläsi, terä ei pääse leikkaamaan niitä.
- Älä kurota työkappaleen alapuolelle.**  
Suojus ei pysty suojaamaan sinua terältä työkappaleen alapuolella.
- Säädi leikkaussyvyys sahattavan materiaalin paksuuden mukaiseksi.**  
Työkappaleen alapuolelta tulisi näkyä enimmäkseen hampaan verran sahanterää.
- Älä koskaan pidä sahattavaa kappaletta käsissäsi tai jalkojesi päällä. Kiinnitä työkappale vakaalle alustalle.**  
Työkalu on tärkeää tukea asianmukaisesti kehölle aiheutuvien vaarojen, terän kiinnittartumisen tai hallinnan menettämisen minimoimiseksi.
- Pidä kiinni ainoastaan sähkötyökalun eristetyistä tarttumapinnoista, kun teet työtä, jossa leikkaustyökalu voi osua piilossa olevaan sähköjohtoon tai työkalun omaan johtoon.**  
Kontakti jännitteiseen johtoon saa myös työkalun paljastetut metalliosat jännitteisiksi ja tämä voi aiheuttaa sähköiskun käyttäjälle.
- Puun syitä pitkin sahattaessa käytä aina sahausohjainta tai suorareunaista ohjainta.**  
Tämä parantaa sahausksen tarkkuutta ja vähentää terän kiinnittartumisen riskiä.
- Käytä terä aina oikeankokoisilla ja -muotoisilla jyrstintuuran rei'illä (vinoneliö/pyöreä).**  
Terät, jotka eivät vastaa sahan kiinnityslaitteita, toimivat epäkeskisesti aiheuttaen kontrollin menetyksen.
- Älä koskaan käytä vaurioituneita tai vääriä terän aluslaattoja tai pulttia.**  
Terän aluslaatat ja pultti on suunniteltu erityisesti sahaasi varten optimaalisen suoritusastason ja turvallisen toiminnan varmistamiseksi.

### Takapotkun syitä ja siihen liittyviä varoituksia

- Takapotku on kiinnittartuneen, puristuksiin jääneen tai vääriin kohdistetun sahanterän aiheuttama äkillinen reaktio, joka saa sahan nousemaan hallitsemattomasti ylös ja ulos työkappaleesta kohti käyttäjää.
  - Kun terä jää kiinni tai puristuksiin leikkauskohdan sulkeutuessa, terä pysähtyy ja moottorin reaktio ajaa laitteen nopeasti taaksepäin käyttäjää kohti;
  - Jos terä vääntyy tai on kohdistettu vääriin leikkauskohdassa, terän takareunassa olevat hampaat voivat pureutua puun yläpintaan saaden aikaan terän nousun halkaisusta ja hypähdysten taaksepäin kohti käyttäjää.  
Takapotku johtuu työkalun väärinkäytöstä ja/tai vääristä käyttötoimenpiteistä- tai olosuhteista, ja se voidaan välttää asianmukaisilla varoitoimenpiteillä, jotka on kuvattu alla.
- Pidä molemmin käsin tiukasti kiinni sahasta ja pidä käsivartesi sellaisessa asennossa, että voit vastustaa takapotkua. Pidä vartalo terän jommallakummalla puolella, mutta ei samassa linjassa terän kanssa.**  
Takapotku voi saada terän pomppaamaan taaksepäin,

mutta voit vastustaa takapotkua, jos pidät huolta asianmukaisista varoitoimista.

- Jos terä jää kiinni tai sahaaminen jostain syystä keskeytetään, vapauta laukaisin ja pidä terä liikkumattomana materiaalisissa, kunnes se pysähtyy kokonaan.**  
Älä koskaan yritä irrottaa sahaa työkappaleesta tai vetää sahaa taaksepäin terän liikkeessä tai seurauksena voi olla takapotku.  
Jos terä juuttuu kiinni, selvitä syy ja tee tarvittavat korjaustoimenpiteet.
- Kun käynnistät sahan uudelleen työkappaleessa, aseta terä keskelle halkaisua ja tarkista, etteivät terän hampaat ole kiinni materiaalisissa.**  
Jos terä on juuttunut kiinni, se voi ponnahtaa ylös tai aiheuttaa takapotkun, kun saha käynnistetään uudelleen.
- Tue suuret paneelit terän kiinnijäämis- ja takapotkuriskin minimoimiseksi.**  
Suuret paneelit painuvat helposti oman painonsa voimasta. Paneelin kummallekin puolelle, lähelle leikkauslinjaa ja lähelle paneelin reunaa, pitää laittaa tuet.
- Älä käytä tyliä tai vaurioituneita teriä.**  
Terioittamattomat tai vääriin asetetut terät aiheuttavat kapean halkaisun, mikä aiheuttaa liiallista kitkaa, terän tarttumisen ja takapotkun.
- Terän syvyyden ja vinouden säädön lukitusvipujen on oltava tiukalla ja kunnolla kiinni ennen sahaamista.**  
Jos terän säätö muuttuu sahaamisen aikana, se voi aiheuttaa terän kiinnijäämisen ja takapotkun.
- Ole erityisen varovainen, kun sahaat vanhoja seiniä tai muita umpinaisia kohteita.**  
Sisääntyöntyvä terä voi osua kohteisiin, jotka aiheuttavat takapotkun.

### Alasuojuksen toiminta

- Tarkista aina ennen käyttöä, että alasuojus sulkeutuu oikein. Älä käytä sahaa, jos alasuojus ei liiku vapaasti ja sulkeudu välittömästi. Älä koskaan sido tai kiinnitä alasuojusta auki-asentoon.**  
Jos saha vahingossa putoaa, alasuojus voi taipua. Nosta alasuojus kokoonvedettävää kahvaa käyttämällä ja varmista, että se liikkuu vapaasti eikä kosketa terää eikä muita osia missään leikkauskulmassa tai -syvyydessä.
- Tarkista alasuojuksen jousen toiminta. Jos alasuojus ja jousi eivät toimi oikein, ne on huollettava ennen käyttöä.**  
Vaurioituneet osat, pihkakerrostumat tai kerääntynyt lika voivat hidastaa alasuojuksen toimintaa.
- Alasuojus voidaan vetää taakse käsin vain erityissahausten, kuten upotussahausten tai sekasahausten, yhteydessä.**  
Nosta alasuojus sisään vedettävää kahvaa käyttämällä ja vapauta alasuojus heti kun terä uppoaa materiaaliin. Kaikessa muussa sahauskessa alasuojuksen pitää antaa toimia automaattisesti.
- Varmista aina, että alasuojus peittää terän, ennen kuin asetat sahan höyläpenkille tai lattialle.**  
Suojaamaton, liukuva terä saa sahan kulkemaan taaksepäin ja sahaamaan kaiken sen tielle tulevan materiaalin.  
Muista, että terän pysähtyminen vie jonkin verran aikaa kytkimen vapauttamisen jälkeen.

## LISÄ TURVALLISUUTTA KOSKEVIA VAROITUKSIA





1. Käytä vain terää, jonka halkaisija on laitteelle määritetyn kokoinen.
2. Älä käytä hiomalaikkua.

3. Älä käytä teriä, jotka ovat epämuodostuneita tai murtuneita.
4. Älä käytä teriä, jotka on valmistettu pikateräksestä.
5. Älä käytä sahanteriä, jotka eivät ole yhdenmukaisia näissä ohjeissa esitettyjen ominaisuuksien kanssa.
6. Älä pysäytä sahanterää painamalla sitä sivulle.
7. Pidä terät aina terävinä.
8. Varmista, että alasuojus liikkuu helposti ja vapaasti.
9. Älä koskaan käytä pyörösahaa niin, että sen alasuojus on kiinnitetty auki-asentoon.
10. Varmista, että alasuojuksen sisäänvetomekanismi toimii oikein.
11. Älä koskaan käytä pyörösahaa, jonka terä osoittaa ylöspäin tai sivulle.
12. Varmista, ettei sahattavassa materiaalissa ole vieraita aineita, kuten nauloja.
13. Mallissa C6SS sahanterien halkaisijan tulee olla 165–160 mm. Mallissa C7SS sahanterien halkaisijan tulee olla 190–185 mm.
14. Irrota pistoke pistorasiasta ennen kuin muut säätöjä tai teet huoltotoimenpiteitä.
15. Varmista, että syöttöjännite on sama kuin työkalun nimiläatan osoittama jännite.
16. Varmista, että virtakytkin on pois päältä. Jos pistoke liitetään pistorasiaan, kun virtakytkin on päällä, työkalu alkaa välittömästi toimia, mikä voi aiheuttaa vakavan onnettomuuden.
17. Jos työskentelyalue sijaitsee kaukana virtalähteestä, käytä tarpeeksi paksua jatkojohtoa, jossa on riittävä nimelliskapasiteetti. Käytä mahdollisimman lyhyttä jatkojohtoa.
18. Koska terä ulottuu sahattavan puutavaran alapinnan ulkopuolelle, sijoita puutavara työpenkille, kun sahaat. Jos käytät työpenkinä kuution mallista kappaletta, sijoita se tasaiselle alustalle pitääksesi sen vakaana. Epävakaan työpenkin käyttäminen on vaarallista. **(Kuva 1)** Onnettomuuksien välttämiseksi varmista aina, että sahaamisen jälkeen jäljelle jäävä puutavaran osa on kiinnitetty kunnolla paikoilleen.
19. On erittäin vaarallista, jos tämä vipu (A) jää kiristämättä. Kiinnitä se aina huolellisesti. **(Kuva 2)**
20. On erittäin vaarallista antaa tämän siipipultin olla löysällä. Kiinnitä se aina huolellisesti. **(Kuva 3)**
21. Varmista sahattava materiaali ennen kuin aloit sahaamisen. Jos sahattava materiaalista irtoaa haitallista/myrkyllistä pölyä, varmista, että pölypussi tai asianmukainen pölynsuodatusjärjestelmä on tiukasti liitetty pölynpoistoaukkoon. Käytä lisäksi hengityssuojaa, jos sellainen on.
  - Ennen kuin alat sahata, varmista, että terä on saavuttanut täyden kierrosnopeuden.
  - Jos terä pysähtyy tai pitää outoa ääntä käytön aikana, kytke virta heti pois päältä.
  - Pidä aina huoli siitä, ettei virtajohto pääse lähelle pyörivää terää.
  - On erittäin vaarallista käyttää pyörösahaa, jonka terä osoittaa ylöspäin tai sivulle. Saha ei pitäisi koskaan käyttää tällä tavalla.
  - Kun sahaat, käytä aina suojalaseja.
  - Kun lopetat työskentelyä, irrota pistoke pistorasiasta.
22. Kun olet kiinnittänyt terän, varmista uudelleen, että lukitusvipu on kunnolla paikoillaan edellä kuvatussa asennossa.

## SYMBOLIT

### VAROITUS

**Seuraavassa esitellään koneessa käytetyt symbolit. Varmista, että ymmärrät niiden merkityksen, ennen kuin aloitat koneen käytön.**

	C6SS / C7SS : Pyörösaha
	Lue kaikki turvallisuutta koskevat varoitukset ja kaikki ohjeet.
	Käytä aina suojalaseja.
	Käytä aina kuulosuojaimia.
	Koskee vain EU-maita Älä hävitä sähkötyökaluja tavallisen kotitalousjätteen mukana! Sähkö- ja elektroniikkaromua koskevan EU-direktiivin 2002/96/EY ja sen maakohtaisten sovellusten mukaisesti käytetyt sähkötyökalut on kerättävä erikseen ja vietävä ympäristöystävälliseen kierrätyslaitokseen.
V	Nimellisyännite
	Leikkaussyvyys
P	Virtatulo
n <sub>0</sub>	Tyhjäkäyntinopeus
	Paino (ilman johtoa)
I	Kytkeminen PÄÄLLE
O	Kytkeminen POIS PÄÄLTÄ
	Irrota pistoke pistorasiasta
	Luokan II työkalu

## PERUSVARUSTEET

**Päälaitteen (1) lisäksi pakkaus sisältää alla luetellut varusteet.**

- Sahanterä (kiinnitetty työkaluun) ..... 1  
( Halk. 165 mm ..... C6SS )  
( Halk. 190 mm ..... C7SS )
- Kuusio avain ..... 1

Perusvarusteet voivat muuttua ilman erillistä ilmoitusta.

## SOVELLUKSET

Puun leikkaaminen.

## TEKNISET TIEDOT

Koneen tekniset tiedot luetellaan sivulla 110 olevassa taulukossa.

### HUOMAA

Koska HiKOKI kehittää tuotteitaan jatkuvasti, tässä ilmoitetut tekniset tiedot voivat muuttua ilman ennakoilmoitusta.

## KIINNITTÄMINEN JA KÄYTTÖ

Toimenpide	Kuva	Sivu
Leikkausvyödyden säätäminen	2	111
Kallistuskulman säätäminen	3	111
Ohjaimen säätäminen (valinnainen lisävaruste)	4	111
Leikkauslinja	5	111
Kytkimen käyttö	6	111
Sahanterän irrottaminen	7	112
Sahanterän kiinnittäminen*	8	112
Kuusioavaimen säilyttäminen	9	112
Pölynkerääjän (D) asentaminen (lisävaruste)	10	112
Jalustan ja terän säätäminen vaakasuoraan linjaan	11	112
Varusteiden valitseminen	—	113

\* Mukana toimitetaan aluslaatta (A) 2-tyyppisille sahanterille, joissa reikien halkaisijat ovat 20 mm ja 30 mm.  
(Pyörösahan mukana toimitetaan yhdyntyyppinen aluslaatta (A).)

## HUOLTO JA TARKASTUS

### 1. Sahanterän tarkistaminen

Koska tylsä sahanteri ei toimi tehokkaasti ja saattaa vahingoittaa moottoria, teroita tai vaihda terä heti kun havaitset sen kuluneen.

### 2. Kiinnitysruuvien tarkistaminen

Tarkista kaikki kiinnitysruuvit säännöllisesti ja varmista, että ne on kunnolla kiristetty. Jos ruuvit ovat löysällä, kiristä ne välittömästi. Tämän tekemättä jättäminen voi aiheuttaa vakavan vaaran.

### 3. Moottorin huolto

Moottorin käämi on sähkötyökalan "ydin". Ole varovainen, jotta käämi ei vahingoitu ja/tai altistu öljylle tai vedelle.

### 4. Hiiliharjojen tarkistaminen

Turvallisuutesi vuoksi ja sähköiskun välttämiseksi VAIN valtuutetun HiKOKI-huoltokeskuksen tulee suorittaa hiiliharjojen tarkistus ja vaihto.

### 5. Sähköjohdon vaihtaminen

Jos sähköjohto täytyy vaihtaa, turvallisuusvaaran välttämiseksi sen voi tehdä vain johdon valmistaja.

### 6. Alasuojuksen huolto

Pidä kone ja tuuletusaukot aina puhtaina oman turvallisuutesi vuoksi ja jotta kone toimisi oikein. Alasuojuksen täytyy aina voida liikkua vapaasti ja vetäytyä sisään automaattisesti. Pidä tämän vuoksi alasuojuksen ympärillä oleva alue aina puhtaana. Poista pöly ja lastut puhaltamalla paineilmalla tai harjaamalla harjalla.

## HUOMAUTUS

Sähkötyökalujen käytössä ja huollossa on aina noudatettava kussakin maassa voimassa olevia turvaohjeita ja normeja.

## TAKUU

Myönnämme HiKOKI-sähkötyökaluille takuun lakisääteisten/kansallisten erityissääntelyiden mukaisesti. Tämä takuu ei kata vikoja tai vaurioita, jotka johtuvat vääränlaisesta tai kielletystä käytöstä tai normaalista kulumisesta. Reklamaatiotapauksessa lähetä purkamaton sähkötyökalu ja tämän käyttöoppaan lopussa oleva TAKUUSERTIFIKAATTI valtuutettuun HiKOKI-huoltokeskukseen.

## Tietoja ilmapölystä melusta ja tärinästä

Mittausarvot on määritetty EN60745-standardin mukaisesti ja ilmoitettu ISO 4871 -standardin mukaisesti.

### C6SS

Mitattu A-painotteinen ääniteho: 106 dB (A)  
Mitattu A-painotteinen äänipainearvo: 95 dB (A)  
Epävarmuus K: 3 dB (A).

### C7SS

Mitattu A-painotteinen ääniteho: 106 dB (A)  
Mitattu A-painotteinen äänipainearvo: 95 dB (A)  
Epävarmuus K: 3 dB (A).

Käytä kuulosuojaimia.

Tärinän kokonaisarvot (kolmiakselivektorisumma) EN60745-standardin mukaisesti määritettyinä.

Lastulevyn leikkaaminen:

### C6SS

Värähtelyemissioarvo  $a_h = 2,4 \text{ m/s}^2$   
Epävarmuus K = 1,5  $\text{m/s}^2$

### C7SS

Värähtelyemissioarvo  $a_h = 5,9 \text{ m/s}^2$   
Epävarmuus K = 1,5  $\text{m/s}^2$

Ilmoitettu värähtelyn kokonaisarvo on mitattu standarditestausten mukaisesti, ja sitä voidaan käyttää työkalujen vertaamiseen keskenään.

Sitä voidaan myös käyttää altistumisen alustavaan arviointiin.

## VAROITUS

○ Värähtelyemissioarvo voi poiketa annetusta kokonaisarvosta sähkötyökalan varsinaisen käytön aikana työkalun käyttötavasta riippuen.

○ Määritä käyttäjä suojaavat varoitimet, jotka perustuvat arvioitun altistumiseen varsinaisessa käyttötilanteessa (ottaen huomioon käyttöjaksen kaikki vaiheet, kuten hetket, jolloin työkalu on kytketty pois päältä ja jolloin se on tyhjäkäynnissä, varsinaisen käyntiajan lisäksi).

## HUOMAA

Koska HiKOKI kehittää tuotteitaan jatkuvasti, tässä ilmoitetut tekniset tiedot voivat muuttua ilman ennakoilmoitusta.

## ΓΕΝΙΚΕΣ ΠΡΟΕΙΔΟΠΟΙΗΣΕΙΣ ΑΣΦΑΛΕΙΑΣ ΤΟΥ ΗΛΕΚΤΡΙΚΟΥ ΕΡΓΑΛΕΙΟΥ

### ⚠ ΠΡΟΕΙΔΟΠΟΙΗΣΗ

Διαβάστε όλες τις προειδοποιήσεις ασφαλείας και όλες τις οδηγίες.

Η μη τήρηση των προειδοποιήσεων και οδηγιών μπορεί να προκαλέσει ηλεκτροπληξία, πυρκαγιά και/ή σοβαρό τραυματισμό.

Φυλάξτε όλες τις προειδοποιήσεις και τις οδηγίες για μελλοντική αναφορά.

Ο όρος «ηλεκτρικό εργαλείο» στις προειδοποιήσεις αναφέρεται στο ηλεκτρικό εργαλείο (με καλώδιο) που λειτουργεί μέσω δικτύου ή στο ηλεκτρικό εργαλείο που λειτουργεί με μπαταρία (χωρίς καλώδιο).

### 1) Ασφάλεια χώρου εργασίας

a) Διατηρείτε το χώρο εργασίας καθαρό και καλά φωτισμένο.

Σε ακατάστατες ή σκοτεινές περιοχές μπορεί να προκληθούν ατυχήματα.

b) Μην χρησιμοποιείτε τα ηλεκτρικά εργαλεία σε περιβάλλον, στο οποίο μπορεί να προκληθεί έκρηξη, όπως παρουσία εύφλεκτων υγρών, αερίων ή σκόνης.

Τα ηλεκτρικά εργαλεία δημιουργούν σπινθήρες, οι οποίοι μπορεί να προκαλέσουν ανάφλεξη της σκόνης ή του καπνού.

c) Κρατήστε τα παιδιά και τους παρευρισκόμενους μακριά όταν χρησιμοποιείτε ένα ηλεκτρικό εργαλείο.

Αν κάτι σας αποσπάσει την προσοχή σας, υπάρχει κίνδυνος να χάσετε τον έλεγχο.

### 2) Διακοπή της ασφαλείας

a) Τα φως των ηλεκτρικών εργαλείων πρέπει να είναι κατάλληλα για τις πρίζες.

Μην τροποποιήσετε ποτέ το φως με οποιονδήποτε τρόπο.

Μη χρησιμοποιείτε φως προσαρμογής με γειωμένα ηλεκτρικά εργαλεία.

Τα μη τροποποιημένα φως και οι κατάλληλες πρίζες μειώνουν τον κίνδυνο ηλεκτροπληξίας.

b) Αποφύγετε τη σωματική επαφή με γειωμένες επιφάνειες όπως σωλήνες, καλοριφέρ, ηλεκτρικές κουζίνες και ψυγεία.

Υπάρχει αυξημένος κίνδυνος ηλεκτροπληξίας όταν το σώμα σας είναι γειωμένο.

c) Μην εκθέτετε τα ηλεκτρικά εργαλεία στη βροχή ή σε συνθήκες υγρασίας.

Το νερό που εισέρχεται σε ένα ηλεκτρικό εργαλείο αυξάνει τον κίνδυνο ηλεκτροπληξίας.

d) Μην κακομεταχειρίζεστε το καλώδιο. Μη χρησιμοποιείτε ποτέ το καλώδιο για να μεταφέρετε, να τραβήξετε ή να βγάλετε από την πρίζα το ηλεκτρικό εργαλείο.

Κρατήστε το καλώδιο μακριά από θερμότητα, λάδι, κοφτερές γωνίες και κινούμενα μέρη. Τα κατεστραμμένα ή μπερδεμένα καλώδια αυξάνουν τον κίνδυνο ηλεκτροπληξίας.

e) Όταν χρησιμοποιείτε το εργαλείο σε εξωτερικό χώρο, χρησιμοποιήστε καλώδιο προέκτασης που προορίζεται για χρήση σε εξωτερικό χώρο.

Η χρήση ενός καλωδίου κατάλληλου για εξωτερικό χώρο μειώνει τον κίνδυνο ηλεκτροπληξίας.

f) Αν είναι αναπόφευκτη η λειτουργία ενός ηλεκτρικού εργαλείου σε χώρο με υγρασία, χρησιμοποιείτε διάταξη προστασίας ρεύματος διαρροής (RCD).

Η χρήση της RCD μειώνει τον κίνδυνο ηλεκτροπληξίας.

### 3) Προσωπική ασφάλεια

a) Να είστε σε ετοιμότητα, να έχετε την προσοχή σας στην εργασία που πραγματοποιείτε και να χρησιμοποιείτε την κοινή λογική όταν χρησιμοποιείτε ένα ηλεκτρικό εργαλείο.

Μη χρησιμοποιείτε ηλεκτρικά εργαλεία όταν είστε κουρασμένοι ή υπό την επήρεια ναρκωτικών ουσιών, οινοπνεύματος ή φαρμάκων.

Μια στιγμή απροσεξίας κατά τη χρήση ενός ηλεκτρικού εργαλείου μπορεί να προκαλέσει σοβαρό προσωπικό τραυματισμό.

b) Χρησιμοποιείτε προσωπικό προστατευτικό εξοπλισμό. Φοράτε πάντα εξοπλισμό για την προστασία των ματιών.

Ο προστατευτικός εξοπλισμός, όπως μύσκα σκόνης, αντιολισθητικά υποδήματα ασφαλείας, προστατευτικό κράνος ή προστατευτικό της ακοής, που χρησιμοποιείται για ανάλογες συνθήκες μπορεί να μειώσει τους τραυματισμούς.

c) Αποφύγετε την ακούσια έναρξη. Βεβαιωθείτε ότι ο διακόπτης είναι σε θέση απενεργοποίησης πριν συνδέσετε τη συσκευή με πηγή ρεύματος και/ή τη θήκη της μπαταρίας, σηκώστε ή μεταφέρετε το εργαλείο.

Η μεταφορά ηλεκτρικού εργαλείου με τα δάχτυλά σας στο διακόπτη ή η ηλεκτροδότηση ηλεκτρικού εργαλείου με ενεργοποιημένο το διακόπτη μπορεί να προκαλέσουν ατυχήματα.

d) Να αφαιρείτε τυχόν κλειδιά ρυθμιζόμενου ανοίγματος ή τα απλά κλειδιά πριν θέσετε σε λειτουργία το ηλεκτρικό εργαλείο.

Ένα απλό κλειδί ή ένα κλειδί ρυθμιζόμενου ανοίγματος που είναι προσαρτημένο σε περιστρεφόμενο εξάρτημα του ηλεκτρικού εργαλείου μπορεί να προκαλέσει προσωπικό τραυματισμό.

e) Μην τεντώνεστε. Να πατάτε σταθερά και να διατηρείτε την ισορροπία σας.

Με αυτόν τον τρόπο μπορείτε να ελέγχετε καλύτερα το ηλεκτρικό εργαλείο σε μη αναμενόμενες καταστάσεις.

f) Να είστε τυνμένοι κατάλληλα. Μη φοράτε φαρδιά ρούχα ή κοσμήματα. Να κρατάτε τα μαλλιά σας, τα ρούχα σας και τα γάντια σας μακριά από κινούμενα μέρη.

Τα φαρδιά ρούχα, τα κοσμήματα και τα μακριά μαλλιά μπορεί να πιαστούν σε κινούμενα μέρη.

g) Αν παρέχονται εξαρτήματα για τη σύνδεση συσκευών εξαγωγής και συλλογής σκόνης, να βεβαιώνετε ότι είναι συνδεδεμένα και χρησιμοποιούνται με το σωστό τρόπο.

Η χρήση συλλέκτη σκόνης μειώνει τους κινδύνους που προκαλούνται λόγω σκόνης.

### 4) Χρήση και φροντίδα ηλεκτρικών εργαλείων

a) Μην ασκείτε δύναμη στο ηλεκτρικό εργαλείο. Να χρησιμοποιείτε το ηλεκτρικό εργαλείο που είναι κατάλληλο για το είδος της εργασίας που εκτελείτε.

Το κατάλληλο ηλεκτρικό εργαλείο θα εκτελέσει την εργασία καλύτερα και με μεγαλύτερη ασφάλεια με τον τρόπο που σχεδιάστηκε.

b) Μη χρησιμοποιήσετε το ηλεκτρικό εργαλείο αν ο διακόπτης λειτουργίας δεν ανοίγει και δεν κλείνει.

Ένα ηλεκτρικό εργαλείο που δεν ελέγχεται από το διακόπτη λειτουργίας είναι επικίνδυνο και πρέπει να επισκευαστεί.



# Ελληνικά

- c) Αποσυνδέετε το βύσμα από την πηγή ισχύος και/ή τη θήκη μπαταρίας σε αυτό το ηλεκτρικό εργαλείο πριν προβείτε σε ρυθμίσεις, αλλάγή εξαρτήματος ή αποθήκευση του ηλεκτρικού εργαλείου.

*Αυτά τα προληπτικά μέτρα ασφαλείας μειώνουν τον κίνδυνο λανθασμένης εκκίνησης του ηλεκτρικού εργαλείου.*

- d) Αποθηκεύετε τα εργαλεία που δεν χρησιμοποιείτε μακριά από παιδιά και μην αφήνετε τα άτομα που δεν είναι εξοικειωμένα με το ηλεκτρικό εργαλείο ή με αυτές τις οδηγίες να χρησιμοποιούν το ηλεκτρικό εργαλείο.

*Τα ηλεκτρικά εργαλεία είναι επικίνδυνα στα χέρια μη εκπαιδευμένων ατόμων.*

- e) Πραγματοποιείτε συντήρηση στα ηλεκτρικά εργαλεία. Να ελέγχετε την ευθυγράμμιση τους ή το μπλοκάρισμα των κινούμενων μερών, τη θραύση των εξαρτημάτων και οποιαδήποτε άλλη κατάσταση που ενδέχεται να επηρεάσει τη λειτουργία του ηλεκτρικού εργαλείου.

*Σε περίπτωση βλάβης, το ηλεκτρικό εργαλείο πρέπει να επισκευαστεί πριν χρησιμοποιηθεί.*

*Πολλά ατυχήματα προκαλούνται από ηλεκτρικά εργαλεία που δεν έχουν συντηρηθεί σωστά.*

- f) Διατηρείτε τα εργαλεία κοπής κοφτερά και καθαρά.

*Τα κατάλληλα συντηρημένα εργαλεία κοπής με κοφτερές άκρες μπλοκάρουν πιο δύσκολα και ελέγχονται πιο εύκολα.*

- g) Χρησιμοποιείτε το ηλεκτρικό εργαλείο, τα εξαρτήματα και τα μέρη κ.τ.λ. σύμφωνα με τις παρούσες οδηγίες, λαμβάνοντας υπόψη τις συνθήκες εργασίας και την εργασία που θα εκτελέσετε.

*Η χρήση του ηλεκτρικού εργαλείου για εργασίες πέρα από εκείνες για τις οποίες προορίζεται, ενδέχεται να δημιουργήσει κινδύνους.*

## 5) Σέρβις

- a) Να δίνετε το ηλεκτρικό εργαλείο για σέρβις σε κατάλληλα εκπαιδευμένα άτομα και να χρησιμοποιείτε μόνο γνήσια ανταλλακτικά.

*Με αυτόν τον τρόπο είστε σίγουροι για την ασφάλεια του ηλεκτρικού εργαλείου.*

## ΠΡΟΦΥΛΑΞΗ

Μακριά από τα παιδιά και τους αναπήρους.

Όταν δεν χρησιμοποιούνται, τα εργαλεία πρέπει να φυλάσσονται μακριά από τα παιδιά και τους αναπήρους.

## ΠΡΟΕΙΔΟΠΟΙΗΣΕΙΣ ΑΣΦΑΛΕΙΑΣ ΓΙΑ ΤΟ ΔΙΣΚΟΠΡΙΟΝΟ

### Διαδικασίες κοπής

- a) **ΔΙ ΚΙΝΔΥΝΟΣ:** Κρατάτε τα χέρια σας μακριά από την περιοχή κοπής και από την λεπίδα. Φροντίζετε να έχετε το άλλο σας χέρι στην βοηθητική λαβή ή το προστατευτικό κάλυμμα του κινητήρα.

Αν κρατάτε το πριόνι και με τα δύο χέρια δεν κινδυνεύετε να κοπείτε από τη λεπίδα.

- b) Μην σκίβετε κάτω από το τεμάχιο εργασίας.

Το προστατευτικό κάλυμμα δεν μπορεί να σας προστατεύσει από τη λεπίδα κάτω από το τεμάχιο εργασίας.

- c) Ρυθμίζετε το βάθος κοπής με βάση το πάχος του τεμαχίου εργασίας.

Κάτω από το τεμάχιο εργασίας πρέπει να είναι ορατό λιγότερο από δόντι της λεπίδας.

- d) Μην κρατάτε ποτέ με τα χέρια σας ή ανάμεσα στα πόδια σας το κομμάτι που κόβετε. Ασφαλίστε το τεμάχιο εργασίας σε μια σταθερή βάση.

Είναι σημαντικό να στηρίζετε σωστά το κομμάτι με το οποίο εργάζεστε για να ελαχιστοποιείτε την έκθεση του σώματος, το μπλοκάρισμα της λεπίδας ή την απώλεια ελέγχου.

- e) Κρατάτε το ηλεκτρικό εργαλείο μόνο από μονωμένες λαβές όταν εκτελείτε μια ενέργεια κατά την οποία το εξάρτημα κοπής μπορεί να έρθει σε επαφή με ένα μη εμφανές σύρμα ή με το καλώδιο του.

Η επαφή με ένα ηλεκτροφόρο καλώδιο θα καταστήσει επίσης τα εκτεθειμένα μεταλλικά μέρη του ηλεκτρικού εργαλείου ηλεκτροφόρα και μπορεί να προκαλέσει ηλεκτροπληξία στην χειριστή.

- f) Όταν πριονίζετε να χρησιμοποιείτε πάντοτε προστατευτικό κάλυμμα κοπής ή οδηγό.

Με αυτόν τον τρόπο βελτιώνεται η ακρίβεια της κοπής και μειώνεται ο κίνδυνος να μπλοκάρει η λεπίδα.

- g) Να χρησιμοποιείτε πάντοτε λεπίδες με αξονικές οπές κατάλληλου μεγέθους και σχήματος (ρόμβος ή κύκλος).

Οι λεπίδες που δεν ταιριάζουν απόλυτα στα σημεία προσαρμογής τους στο πριόνι κινούνται έκκεντρα και προκαλούν απώλεια του ελέγχου.

- h) Μη χρησιμοποιείτε ποτέ κατεστραμμένες ή ακατάλληλες ροδέλες ή μπουλόνια.

Οι ροδέλες και τα μπουλόνια της λεπίδας έχουν σχεδιαστεί ειδικά για το πριόνι σας ώστε να επιτυγχάνεται η καλύτερη δυνατή απόδοση με τη μεγαλύτερη δυνατή ασφάλεια.

## Αιτίες ανάκρουσης και σχετικές προειδοποιήσεις

- η ανάκρουση είναι μια ξαφνική αντίδραση που προκαλείται από μάγκωμα, μπλοκάρισμα ή λάθος ευθυγραμμισμένη λεπίδα η οποία έχει ως αποτέλεσμα το ανασήκωμα του πριονιού και την απομάκρυνση του από το τεμάχιο εργασίας προς την πλευρά του χειριστή,

- όταν η λεπίδα μαγκώσει ή μπλοκάρει στο κλείσιμο της εγκοπής ακινητοποιείται και εξαιτίας της αντίδρασης του κινητήρα το εργαλείο κινείται απότομα προς τα πίσω, προς την πλευρά του χειριστή,

- εάν η λεπίδα παραμορφωθεί ή χάσει την ευθυγράμμιση της μέσα στην εγκοπή, τα δόντια στο πίσω μέρος της λεπίδας μπορεί να σκάψουν την επάνω πλευρά του ξύλου και να προκαλέσουν έξοδο της λεπίδας από την εγκοπή και αναπήδηση προς τον χειριστή.

Η ανάκρουση είναι αποτέλεσμα κακής χρήσης του εργαλείου ή και λανθασμένων διαδικασιών ή συνθηκών χρήσης και μπορεί να αποφευχθεί με την εφαρμογή των παρακάτω προφυλάξεων.

- a) Κρατάτε σφιχτά και με τα δύο σας χέρια το πριόνι και τοποθετήστε τους βραχίονες σας με τέτοιο τρόπο ώστε να αντιστέκεστε στις δυνάμεις ανάκρουσης. Τοποθετήστε το σώμα σας σε μια από τις δύο πλευρές της λεπίδας όχι όμως στην ίδια ευθεία με τη λεπίδα.

Η ανάκρουση μπορεί να κάνει το πριόνι να αναπηδή, αλλά οι δυνάμεις ανάκρουσης μπορούν να ελέγχονται από τον χειριστή αν έχουν ληφθεί οι απαραίτητες προφυλάξεις.

- b) Όταν η λεπίδα κολλήσει ή όταν διακόψετε τη κοπή για οποιονδήποτε λόγο αφήστε τη σκανδάλη και κρατήστε το πριόνι ακίνητο μέσα στο υλικό μέσα μέχρι να σταματήσει εντελώς η λεπίδα.

Μην προσπαθήσετε ποτέ να απομακρύνετε το πριόνι από το σημείο της εργασίας ή να το τραβήξετε προς τα πίσω ενώ η λεπίδα κινείται ακόμη καθώς μπορεί να προκληθεί ανάκρουση.

Ελέγξτε και εκτελέστε τις απαραίτητες ενέργειες για να διορθώσετε το πρόβλημα που προκαλεί το μπλοκάρισμα της λεπίδας.



## ΠΡΟΣΘΕΤΕΣ ΠΡΟΕΙΔΟΠΟΙΗΣΕΙΣ ΑΣΦΑΛΕΙΑΣ

- c) Όταν θέσετε και πάλι σε λειτουργία το πριόνι, φροντίστε να κεντράρετε τη λεπίδα μέσα στην εγκοπή και ελέγξτε εάν τα δόντια της λεπίδας είναι μπλοκαρισμένα μέσα στο υλικό.  
Εάν η λεπίδα κολλήσει, μπορεί να προκληθεί ανάκρουση μόλις αρχίσει να λειτουργεί το πριόνι.
- d) **Να στηρίζετε τα μεγάλα κομμάτια ξύλου για να ελαχιστοποιήσετε τον κίνδυνο να πιαστεί η λεπίδα και να προκληθεί ανάκρουση.**  
Τα μεγάλα κομμάτια λυγίζουν κάτω από το βάρος τους. Τα στηρίγματα θα πρέπει να τοποθετούνται και στις δύο πλευρές του ξύλου κοντά στην γραμμική κοπή και κοντά στην άκρη του.
- e) **Μην χρησιμοποιείτε φθαρμένες ή κατεστραμμένες λεπίδες.**  
Οι μη ακονισμένες ή ακατάλληλα τοποθετημένες λεπίδες δημιουργούν στενή εγκοπή προκαλώντας υπερβολικές τριβές, μάγκωμα της λεπίδας και ανάκρουση.
- f) **Οι μοχλοί κλειδώματος βάθους και κλίσης κοπής πρέπει να είναι σφιγμένοι και ασφαλισμένοι πριν αρχίσετε να χρησιμοποιείτε το πριόνι.**  
Εάν οι ρυθμίσεις της λεπίδας αλλάξουν κατά την κοπή, μπορεί να προκληθεί μάγκωμα της λεπίδας και ανάκρουση.
- g) **Να είστε ιδιαίτερα προσεκτικοί όταν πριονίζετε σε υπάρχοντες τοίχους ή σε άλλες κρυμμένες περιοχές.**  
Η προεξέχουσα λεπίδα μπορεί να κόψει αντικείμενα που ενδέχεται να προκαλέσουν ανάκρουση.

### Λειτουργία του κάτω προστατευτικού καλύμματος

- a) **Ελέγχετε εάν το κάτω προστατευτικό κάλυμμα είναι καλά κλεισμένο πριν από κάθε χρήση. Μη χρησιμοποιείτε το πριόνι αν το κάτω προστατευτικό κάλυμμα δεν κινείται ελεύθερα και δεν κλείνει αμέσως. Ποτέ μην στερεώνετε ή δένετε το κάτω προστατευτικό κάλυμμα στην ανοικτή θέση.**  
Εάν το πριόνι πέσει κατά λάθος το κάτω προστατευτικό κάλυμμα μπορεί να στραβώσει.  
Ανασηκώστε το προστατευτικό κάλυμμα με τη λαβή ανύψωσης και βεβαιωθείτε ότι κινείται ελεύθερα και δεν έρχεται σε επαφή με τη λεπίδα ή κάποιο άλλο σημείο σε όλες τις γωνίες και σε όλα τα βάθη κοπής.
- b) **Ελέγξτε τη λειτουργία του ελατηρίου του κάτω προστατευτικού καλύμματος. Εάν το κάλυμμα και το ελατήριο δεν λειτουργούν κανονικά θα πρέπει να επιδιορθωθούν πριν χρησιμοποιήσετε το πριόνι.**  
Το κάτω προστατευτικό κάλυμμα μπορεί να κινείται αργά λόγω κάποιου κατεστραμμένου τμήματος.
- c) **Το κάτω προστατευτικό κάλυμμα θα πρέπει να τραβηχτεί με το χέρι μόνο σε περιπτώσεις ειδικών εργασιών όπως «βαθιές κοπές» και «σύνθετες κοπές».**  
Ανασηκώστε το κάτω προστατευτικό κάλυμμα χρησιμοποιώντας το μοχλό και μόλις η λεπίδα εισχωρήσει στο υλικό απελευθερώστε το κάτω προστατευτικό κάλυμμα.  
Σε όλες τις άλλες εργασίες το κάτω προστατευτικό κάλυμμα θα πρέπει να λειτουργεί αυτόματα.
- d) **Πριν ακουμπήσετε το πριόνι σε πάγκο ή στο δάπεδο πάντα να φροντίζετε το κάτω προστατευτικό κάλυμμα να καλύπτει τη λεπίδα.**  
Μια μη καλυμμένη λεπίδα θα προκαλέσει κίνηση του πριονιού προς τα πίσω και θα κόβει ότι βρίσκεται στο δρόμο της.  
Να έχετε υπόψη σας το χρόνο που απαιτείται για να σταματήσει η λεπίδα αφού ελευθερώσετε το διακόπτη.

- Χρησιμοποιείτε μόνο την διάμετρο λεπίδας που αναφέρεται στο μηχανήμα.
- Μην χρησιμοποιείτε τροχό ακονίσματος.
- Μην χρησιμοποιείτε παραμορφωμένες ή ραγισμένες πριονωτές λεπίδες.
- Μην χρησιμοποιείτε πριονωτές λεπίδες από ατσάλι ταχείας κοπής.
- Μην χρησιμοποιείτε πριονωτές λεπίδες που δεν συμμορφώνονται με τα χαρακτηριστικά που καθορίζονται σε αυτές τις οδηγίες.
- Μην σταματάτε τις πριονωτές λεπίδες εφαρμόζοντας πλευρική πίεση στο δίσκο.
- Πάντοτε να διατηρείτε τις πριονωτές λεπίδες κοφτερές.
- Βεβαιωθείτε ότι το κάτω προστατευτικό κάλυμμα κινείται ομαλά και ελεύθερα.
- Ποτέ μη χρησιμοποιείτε το δισκοπρίονο με το κάτω προστατευτικό κάλυμμα ανοιχτό.
- Βεβαιωθείτε ότι ο μηχανισμός ανάκλισης του συστήματος του προφυλακτήρα λειτουργεί σωστά.
- Ποτέ μη λειτουργείτε το δισκοπρίονο με τη πριονωτή λεπίδα προς τα επάνω ή στο πλάι.
- Βεβαιωθείτε ότι το υλικό δεν περιέχει ξένα αντικείμενα όπως καρφιά.
- Για το μοντέλο C6SS, το εύρος των πριονωτών λεπίδων πρέπει να κυμαίνεται από 165 mm έως 160 mm.  
Για το μοντέλο C7SS, το εύρος των πριονωτών λεπίδων πρέπει να κυμαίνεται από 190 mm έως 185 mm.
- Αποσυνδέστε το βύσμα από την υποδοχή πριν πραγματοποιήσετε οποιαδήποτε ρύθμιση, σέρβις ή συντήρηση.
- Βεβαιωθείτε ότι η πηγή ισχύος που θα χρησιμοποιηθεί συμμορφώνεται με τις απαιτήσεις ισχύος που προβλέπονται στην ετικέτα του προϊόντος.
- Βεβαιωθείτε ότι ο διακόπτης ρεύματος βρίσκεται στην θέση OFF.  
Εάν το βύσμα έχει συνδεθεί με κάποιο υποδοχή όσο ο διακόπτης ρεύματος βρίσκεται σε θέση ON, το ηλεκτρικό εργαλείο θα ξεκινήσει να λειτουργεί άμεσα, γεγονός που μπορεί να προκαλέσει σοβαρό ατύχημα.
- Όταν ο χώρος εργασίας δεν διαθέτει κάποια πηγή ισχύος χρησιμοποιείτε κάποιο καλώδιο επέκτασης επαρκούς πάχους και ονομαστικής ισχύος. Το καλώδιο επέκτασης θα πρέπει να διαθέτει το κατάλληλο μήκος προκειμένου να εξυπηρετεί το σκοπό σας.
- Όταν η πριονωτή λεπίδα περνάει από την κατώτερη επιφάνεια του ξύλου, τοποθετείτε το ξύλο σε ένα πάγκο κοπής κατά την εργασία σας. Εάν ως πάγκος κοπής χρησιμοποιείται κάποιο τετράγωνο κομμάτι, τοποθετήστε το στο έδαφος για να βεβαιωθείτε ότι έχει στερεωθεί με ασφάλεια. Ένα ασταθές πάγκος κοπής θα δημιουργήσει κινδύνους για την εργασία σας. **(Εικ. 1)**  
Για να αποφύγετε κάποιο πιθανό ατύχημα πάντα να φροντίζετε το κομμάτι του ξύλου που απομένει μετά την κοπή να στερεώνεται ή να παραμένει στη θέση του.
- Εάν ο μοχλός αυτός (Α) παραμείνει χαλαρός, θα δημιουργήσει μια επικίνδυνη κατάσταση. Πάντα να το στερεώνετε με προσοχή. **(Εικ. 2)**
- Είναι πολύ επικίνδυνο εάν η χειρόβιδα παραμείνει χαλαρή. Πάντα να το στερεώνετε με προσοχή. **(Εικ. 3)**
- Πριν ξεκινήσετε την εργασία κοπής σταθεροποιήστε το υλικό που πρόκειται να κόψετε. Εάν το υλικό που πρόκειται να κοπεί αναμένεται να δημιουργήσει επικίνδυνες/τοξικές σκόνης, βεβαιωθείτε ότι η σκούλα σκόνης ή το σύστημα εξαγωγής σκόνης συνδέεται καλά με την έξοδο σκόνης.  
Φοράτε επίσης την μάσκα σκόνης, εάν είναι διαθέσιμη.

# Ελληνικά

- Πριν την έναρξη του πριονίσματος βεβαιωθείτε ότι η πριονωτή λεπίδα βρίσκεται σε ταχύτητα πλήρους ταχύτητας.
- Σε περίπτωση η πριονωτή λεπίδα σταματήσει ή ακουστεί κάποιος ασυνήθιστος θόρυβος κατά τη λειτουργία γυρίστε άμεσα το διακόπτη στην θέση OFF.
- Πάντα να φροντίζετε το καλώδιο ρεύματος να μένει μακριά από την περιστρεφόμενη πριονωτή λεπίδα.
- Η χρήση δισκοπριονίου με τη πριονωτή λεπίδα στραμμένη προς τα πάνω ή στο πλάι είναι επικίνδυνη. Τέτοιες μη συνηθισμένες εφαρμογές θα πρέπει να αποφεύγονται.
- Κατά την κοπή υλικών να φοράτε πάντα προστατευτικά γυαλιά.
- Όταν τελειώνετε την εργασία σας να βγάζετε το φιν από την υποδοχή.

22. Αφού τοποθετήσετε την πριονωτή λεπίδα βεβαιωθείτε ότι ο μοχλός ασφάλισης έχει τοποθετηθεί σταθερά στην καθορισμένη θέση.

## ΒΑΣΙΚΑ ΕΞΑΡΤΗΜΑΤΑ

**Εκτός από την κύρια μονάδα (1), η συσκευασία περιέχει τα εξαρτήματα που αναφέρονται κατωτέρω.**

- Πριονωτή Λεπίδα (τοποθετημένη στο εργαλείο) ..... 1  
( Διαμ. 165 mm ..... C6SS )  
( Διαμ. 190 mm ..... C7SS )
- Εξάγ. Κλειδί ..... 1

Τα βασικά εξαρτήματα υπόκεινται σε αλλαγή χωρίς προειδοποίηση.

## ΕΦΑΡΜΟΓΕΣ

Κοπή διαφόρων τύπων ξύλου.

## ΤΕΧΝΙΚΑ ΧΑΡΑΚΤΗΡΙΣΤΙΚΑ

Τα τεχνικά χαρακτηριστικά του μηχανήματος εμφανίζονται στον Πίνακα στην σελίδα 110.

### ΣΗΜΕΙΩΣΗ

Εξαιτίας του συνεχιζόμενου προγράμματος έρευνας και ανάπτυξης της HIKOKI, τα τεχνικά χαρακτηριστικά που αναφέρονται εδώ μπορούν να αλλάξουν χωρίς προηγούμενη ειδοποίηση.

## ΣΤΕΡΕΩΣΗ ΚΑΙ ΛΕΙΤΟΥΡΓΙΑ

Ενέργεια	Εικόνα	Σελίδα
Ρύθμιση του βάθους κοπής	2	111
Ρύθμιση της γωνίας κλίσης	3	111
Ρύθμιση του οδηγού (Προαιρετικό εξάρτημα)	4	111
Γραμμή κοπής	5	111
Λειτουργία διακόπτη	6	111
Αφαίρεση της πριονωτής λεπίδας	7	112
Τοποθέτηση της Πριονωτής Λεπίδας*	8	112
Τρόπος αποθήκευσης εξαγωνικού κλειδιού	9	112
Τοποθέτηση του σετ συλλογής σκόνης (D) (Προαιρετικό εξάρτημα)	10	112
Ρύθμιση της βάσης και της πριονωτής λεπίδας για την διατήρηση της καθετότητας.	11	112
Επιλογή εξαρτημάτων	—	113

\* Η ροδέλα (A) παρέχεται για 2 τύπους πριονωτών λεπίδων με διάμετρο οπής 20 mm και 30 mm.  
(Όταν αγοράζετε το Δισκοπριόνιο, παρέχεται ένας τύπος ροδέλας (A).)

## ΣΥΝΤΗΡΗΣΗ ΚΑΙ ΕΛΕΓΧΟΣ









### 1. Έλεγχος της πριονωτής λεπίδας

Επειδή με τη χρήση το εργαλείο θα γίνεται λιγότερο κοφτερό, γεγονός που θα μειώσει την αποτελεσματικότητά του και θα προκαλέσει ενδεχόμενη κακή λειτουργία του κινητήρα, ακονίστε ή αντικαταστήστε τη πριονωτή λεπίδα όταν παρατηρήσετε φθορά.

## ΣΥΜΒΟΛΑ

### ΠΡΟΕΙΔΟΠΟΙΗΣΗ

**Τα παρακάτω δείχνουν τα σύμβολα που χρησιμοποιούνται στο μηχάνημα. Βεβαιωθείτε ότι κατανοείτε τη σημασία τους πριν τη χρήση.**

	C6SS / C7SS: Δισκοπριόνιο
	Διαβάστε όλες τις προειδοποιήσεις ασφαλείας και όλες τις οδηγίες.
	Φοράτε πάντα εξοπλισμό για την προστασία των ματιών.
	Πάντα φοράτε προστατευτικά ακοής.
	Μόνο για τις χώρες της ΕΕ Μην πετάτε τα ηλεκτρικά εργαλεία στον κάδο οικιακών απορριμμάτων! Σύμφωνα με την Ευρωπαϊκή Οδηγία 2002/ 96/ ΕΚ περί ηλεκτρικών και ηλεκτρονικών συσκευών και την εφαρμογή της στην εθνική νομοθεσία, τα ηλεκτρικά εργαλεία που έχουν φτάσει στο τέλος της ζωής τους πρέπει να συλλέγονται ξεχωριστά και να επιστρέφονται για ανακύκλωση με τρόπο φιλικό προς το περιβάλλον.
<b>V</b>	Ονομαστική τάση
	Βάθος κοπής
<b>P</b>	Ισχύς εισόδου
<b>Π<sub>0</sub></b>	Ταχύτητα Ρελαντί
	Βάρος (χωρίς καλώδιο)
<b>I</b>	Ενεργοποίηση
<b>O</b>	Απενεργοποίηση
	Αποσυνδέστε το βασικό φιν από την ηλεκτρική έξοδο
	Εργαλείο Κλάσης II

**2. Έλεγχος των βιδών στερέωσης**

Να ελέγχετε τακτικά όλες τις βίδες στερέωσης και να βεβαιωθείτε ότι έχουν σφίξει καλά. Σε περίπτωση που κάποια βίδα είναι χαλαρή, σφίξτε την άμεσα. Διαφορετικά μπορεί να προκύψει σοβαρός κίνδυνος.

**3. Συντήρηση του κινητήρα**

Η περιέλιξη της μονάδας κινητήρα αποτελεί την «βασική λειτουργία» του ηλεκτρικού εργαλείου. Να φροντίζετε έτσι ώστε η περιέλιξη να μην υφίσταται βλάβες και/ή να λερώνεται με λάδι ή να βρέχεται με νερό.

**4. Έλεγχος των ανθρακικών ψηκτρών**

Για τη συνεχή ασφάλειά σας και την προστασία σας από μια ενδεχόμενη ηλεκτροπληξία, ο έλεγχος της ανθρακικής ψηκτρας και η αντικατάστασή της σε αυτό το εργαλείο θα πρέπει να πραγματοποιείται ΜΟΝΟ από ένα Εξουσιοδοτημένο Κέντρο Εξυπηρέτησης της HiKOKI.

**5. Αντικατάσταση του καλωδίου ρεύματος**

Εάν είναι απαραίτητη η αντικατάσταση του καλωδίου ρεύματος, αυτή θα πρέπει να πραγματοποιηθεί από τον κατασκευαστή του αντιπρόσωπου προκειμένου να αποφευχθεί κάποιος κίνδυνος.

**6. Συντήρηση του κάτω προστατευτικού καλύμματος**

Για ασφαλή και σωστή εργασία πάντα να κρατάτε τη μηχανή και τις εγκοπές αερισμού καθαρές. Το κάτω προστατευτικό κάλυμμα θα πρέπει μπορεί να κινείται ελεύθερα και να μαζεύει αυτόματα. Επομένως πάντα να διατηρείτε την περιοχή γύρω από το κάτω προστατευτικό κάλυμμα καθαρή. Απομακρύνετε τη σκόνη και τα θραύσματα με τη βοήθεια πεπιεσμένου αέρα ή με μια βούρτσα.

**ΠΡΟΕΙΔΟΠΟΙΗΣΗ**

Κατά τον έλεγχο και τη συντήρηση των ηλεκτρικών εργαλείων, οι κανόνες ασφαλείας και οι κανονισμοί που υπάρχουν σε κάθε χώρα πρέπει να ακολουθούνται.

**ΕΓΓΥΗΣΗ**

Εγγυώμαστε για τα εργαλεία HiKOKI Power Tools σύμφωνα με τον θεσμικό κανονισμό/ειδικό κανονισμό της χώρας. Η παρούσα εγγύηση δεν καλύπτει ελαττώματα ή ζημιές λόγω κακής χρήσης, κακομεταχείρισης ή φυσιολογικής φθοράς. Σε περίπτωση παραπόνων παρακαλούμε αποστείλετε το Power Tool χωρίς να το αποσυναρμολογήσετε μαζί με το ΠΙΣΤΟΠΟΙΗΤΙΚΟ ΕΓΓΥΗΣΗΣ το οποίο βρίσκεται στο τέλος των εν λόγω οδηγιών χειρισμού, σε Εξουσιοδοτημένο Κέντρο Εξυπηρέτησης της HiKOKI.

**Πληροφορίες που αφορούν τον εκπεμπόμενο θόρυβο και τη δόνηση**

Οι τιμές μετρήθηκαν σύμφωνα με το EN60745 και βρέθηκαν σύμφωνες με το ISO 4871.

**C6SS**

Μετρηθείσα στάθμη ηχητικής ισχύος A: 106 dB (A)  
Μετρηθείσα στάθμη ηχητικής πίεσης A: 95 dB (A)  
Αβεβαιότητα K: 3 dB (A).

**C7SS**

Μετρηθείσα στάθμη ηχητικής ισχύος A: 106 dB (A)  
Μετρηθείσα στάθμη ηχητικής πίεσης A: 95 dB (A)  
Αβεβαιότητα K: 3 dB (A).

Φοράτε προστατευτικά αυτιών.

Συνολικές τιμές δόνησης (διανυσματικό άθροισμα τριαξονικού καλωδίου) που καθορίζονται σύμφωνα με το πρότυπο EN60745

Κοπή μοριοσανίδας:

**C6SS**

Τιμή εκπομπής δόνησης  $a_h = 2,4 \text{ m/s}^2$   
Αβεβαιότητα K = 1,5  $\text{m/s}^2$

**C7SS**

Τιμή εκπομπής δόνησης  $a_h = 5,9 \text{ m/s}^2$   
Αβεβαιότητα K = 1,5  $\text{m/s}^2$

Η εγκεκριμένη συνολική τιμή των δονήσεων έχει μετρηθεί σύμφωνα με μια σταθερή μέθοδο ελέγχου και μπορεί να χρησιμοποιηθεί για τη σύγκριση ενός εργαλείου με κάποιο άλλο.

Μπορεί επίσης να χρησιμοποιηθεί σε μια προκαταρκτική εκτίμηση έκθεσης.

**ΠΡΟΕΙΔΟΠΟΙΗΣΗ**

- Η εκπομπή δονήσεων κατά την πραγματική χρήση του εργαλείου μπορεί να διαφέρει από την εγκεκριμένη συνολική τιμή και να εξαρτάται από τους τρόπους με τους οποίους χρησιμοποιείται το εργαλείο.
- Καθορίστε μέτρα ασφαλείας για την προστασία του χειριστή που βασίζονται σε μία εκτίμηση της έκθεσης στις πραγματικές συνθήκες χρήσης (λαμβάνοντας υπόψη όλα τα μέρη του κύκλου λειτουργίας όπως τον χρόνο που το εργαλείο είναι κλειστό και το διάστημα όπου είναι σε ανενεργό εκτός από τον χρόνο της σκανδάλης).

**ΣΗΜΕΙΩΣΗ**

Εξαιτίας του συνεχιζόμενου προγράμματος έρευνας και ανάπτυξης της HiKOKI, τα τεχνικά χαρακτηριστικά που αναφέρονται εδώ μπορούν να αλλάξουν χωρίς προηγούμενη ειδοποίηση.

## OGÓLNE WSKAZÓWKI BEZPIECZEŃSTWA DOTYCZĄCE ELEKTRONARZĘDZI

### ⚠ OSTRZEŻENIE

Należy dokładnie zapoznać się ze wszystkimi ostrzeżeniami i wskazówkami bezpieczeństwa.

Nieprzestrzeganie ostrzeżeń oraz wskazówek bezpieczeństwa może być przyczyną porażenia prądem, pożaru i/lub poważnych obrażeń.

Ostrzeżenia i wskazówki bezpieczeństwa należy zachować do wglądu.

Wykorzystywane w treści wskazówek bezpieczeństwa określenie „elektronarzędzie” odnosi się do narzędzi zasilanych z sieci elektrycznej (przewodowych) lub z akumulatora (beprzewodowych).

#### 1) Bezpieczeństwo na stanowisku pracy

- Stanowisko pracy należy utrzymywać w czystości i odpowiednio oświetlać.**  
*Nieporządek lub nieodpowiednie oświetlenie stanowiska pracy może być przyczyną wypadków.*
- Elektronarzędzi nie należy użytkować w miejscach zagrożonych wybuchem, na przykład w pobliżu łatwopalnych cieczy, gazów lub pyłów.**  
*Pracujące elektronarzędzie wytwarza iskry, które mogą spowodować zapłon pyłu lub oparów.*
- Dzieci oraz osoby postronne powinny pozostawać z dala od pracującego elektronarzędzia.**  
*Dekonzcentracja może być przyczyną utraty kontroli nad elektronarzędziem.*

#### 2) Bezpieczeństwo elektryczne

- Wtyczka elektronarzędzia musi pasować do gniazda sieciowego.**  
*Wtyczki nie wolno w jakikolwiek sposób modyfikować.*  
*Elektronarzędzia posiadające uziemienie nie powinny być użytkowane z wtyczkami przejściowymi.*  
*Użytkowanie niemodyfikowanych wtyczek oraz korzystanie z odpowiednich gniazd sieciowych zmniejsza ryzyko porażenia prądem.*
- Należy unikać kontaktu z powierzchniami jakichkolwiek uziemionych elementów, takich jak rury, grzejniki, kuchenki lub chłodziarki.**  
*Ryzyko porażenia prądem wzrasta, gdy ciało jest uziemione.*
- Elektronarzędzi nie wolno narażać na działanie deszczu lub wilgoci.**  
*Obecność wody wewnątrz elektronarzędzia zwiększa ryzyko porażenia prądem.*
- Przewodu zasilającego nie wolno używać w sposób niezgodny z jego przeznaczeniem.**  
*Przewodu zasilającego nie wolno używać do przenoszenia bądź ciągnięcia elektronarzędzia, ani do odłączania go od zasilania.*  
*Przewód zasilający należy chronić przed kontaktem ze źródłami ciepła, olejem, ostrymi krawędziami lub poruszającymi się częściami.*  
*Uszkodzony lub zapętlony przewód zasilający zwiększa ryzyko porażenia prądem.*
- W przypadku użytkowania elektronarzędzia na wolnym powietrzu należy korzystać z przedłużaczy do tego celu przeznaczonych.**  
*Używanie przedłużaczy przeznaczonych do pracy na wolnym powietrzu zmniejsza ryzyko porażenia prądem.*

- Jeżeli praca elektronarzędziem musi być wykonywana w miejscu o dużej wilgotności, należy zawsze korzystać ze źródła zasilania zabezpieczonego wyłącznikiem różnicowoprądowym.**

*Korzystanie z wyłącznika różnicowoprądowego zmniejsza ryzyko porażenia prądem.*

#### 3) Bezpieczeństwo osobiste

- Podczas użytkowania elektronarzędzia należy zachowywać ostrożność, koncentrować się na wykonywanej pracy i postępować zgodnie z zasadami zdrowego rozsądku.**  
*Elektronarzędzia nie powinny być użytkowane przez osoby zmęczone lub znajdujące się pod wpływem substancji odurzających, alkoholu bądź leków.*  
*Chwila nieuwagi podczas użytkowania elektronarzędzia może być przyczyną poważnych obrażeń.*
- Należy używać wyposażenia ochronnego.**  
*Należy zawsze nosić okulary ochronne.*  
*Stosowane – odpowiednio do panujących warunków – wyposażenie ochronne, takie jak maska przeciwpyłowa, obuwie antypoślizgowe, kask lub słuchawki ochronne, zmniejsza ryzyko odniesienia obrażeń.*
- Należy uniemożliwić przypadkowe uruchomienie.**  
*Przed podłączeniem elektronarzędzia do gniazda zasilania i/lub zestawu akumulatorowego, a także przed podniesieniem lub przeniesieniem go, należy upewnić się, że wyłącznik znajduje się w położeniu wyłączenia.*  
*Ze względów bezpieczeństwa nie należy przenosić elektronarzędzi, trzymając palec na wyłączniku, ani podłączać do zasilania elektronarzędzi, których wyłącznik znajduje się w położeniu włączenia.*
- Przed włączeniem elektronarzędzia usunąć wszystkie klucze regulacyjne.**  
*Pozostawienie klucza regulacyjnego połączonego z częścią obrotową elektronarzędzia może być przyczyną obrażeń.*
- Nie sięgać elektronarzędziem zbyt daleko.**  
*Należy zawsze pamiętać o stabilnej postawie i zachowaniu równowagi.*  
*Zapewnia to lepsze panowanie nad elektronarzędziem w nieoczekiwanych sytuacjach.*
- Należy nosić odpowiednią odzież.**  
*Nie nosić luźnej odzieży ani biżuterii. Chronić włosy, odzież i rękawice przed kontaktem z ruchomymi częściami urządzenia.*  
*Luźna odzież, biżuteria lub długie włosy mogą zostać pochwycone i wciągnięte przez ruchome części narzędzia.*
- Jeżeli elektronarzędzie wyposażone jest w złącze dla urządzenia do odprowadzania i gromadzenia pyłów, należy pamiętać o właściwym podłączeniu i poprawnym użytkowaniu takiego urządzenia.**  
*Korzystanie z urządzeń do odprowadzania i gromadzenia pyłu zmniejsza zagrożenia związane z obecnością pyłu.*

#### 4) Obsługa i konserwacja elektronarzędzi

- Nie używać elektronarzędzia ze zbyt dużą siłą.**  
*Należy wykorzystywać elektronarzędzie odpowiednie dla wykonywanej pracy.*  
*Elektronarzędzie przeznaczone do wykonania określonej pracy wypełni swoje zadanie lepiej i w sposób bardziej bezpieczny, jeżeli praca będzie wykonywana z zalecaną prędkością.*

- b) Nie należy użytkować elektronarzędzia, którego wyłącznik jest uszkodzony.  
Każde elektronarzędzie, które nie może być właściwie włączane ani wyłączane, stanowi zagrożenie i musi zostać naprawione.
- c) Przed przystąpieniem do jakichkolwiek regulacji bądź wymiany akcesoriów oraz kiedy urządzenie nie będzie używane przez dłuższy czas wtyczkę elektronarzędzia należy odłączyć od źródła zasilania i/lub zestaw akumulatorowy od elektronarzędzia.  
Powyższe środki bezpieczeństwa mają na celu wyeliminowanie ryzyka przypadkowego uruchomienia urządzenia.
- d) Nieużywane elektronarzędzia powinny być przechowywane w miejscu niedostępnym dla dzieci; osobom, które nie znają zasad obsługi elektronarzędzi lub niniejszych zaleceń nie wolno udzielać pozwolenia na użytkowanie elektronarzędzia.  
Użytkowanie elektronarzędzi przez osoby, które nie zostały właściwie poinstruowane, może stanowić zagrożenie.
- e) Elektronarzędzia należy konserwować. Przed rozpoczęciem pracy należy sprawdzić, czy ruchome części są poprawnie umieszczone, czy nie są zakleszczone lub uszkodzone i czy nie występują jakiegokolwiek inne okoliczności, które mogłyby uniemożliwić bezpieczną pracę elektronarzędzia.  
W razie uszkodzenia przed kolejnym użyciem elektronarzędzie musi zostać naprawione.  
Wiele wypadków następuje z powodu nieprawidłowej konserwacji elektronarzędzi.
- f) Narzędzia tnące powinny być zawsze ostre i czyste.  
Narzędzia tnące powinny być utrzymywane we właściwym stanie, z odpowiednio ostrymi krawędziami tnącymi – zmniejsza to ryzyko zakleszczenia narzędzia i ułatwia kontrolę nad nim.
- g) Elektronarzędzia, akcesoria, wiertła, narzędzia tnące itp. należy zawsze obsługiwać w sposób zgodny z zaleceniami niniejszej instrukcji, biorąc pod uwagę warunki robocze oraz rodzaj wykonywanej pracy.  
Używanie elektronarzędzia w celach niezgodnych z jego przeznaczeniem może stanowić zagrożenie.
- b) Nie sięgać pod obrabiany przedmiot.  
Osłona nie chroni przed tarczą poniżej obrabianego przedmiotu.
- c) Wyregulować głębokość cięcia na grubość obrabianego przedmiotu.  
Tylko niewielka część zęba z użębienia tarczy powinna być widoczna poniżej obrabianego przedmiotu.
- d) Ciętego przedmiotu nie wolno trzymać w rękę ani między nogami. Zabezpieczyć obrabiany przedmiot na stabilnej platformie.  
Odpowiednie zabezpieczenie podczas pracy jest ważne w celu zminimalizowania niebezpieczeństwa narażenia na obrażenia, zablokowania tarczy lub utraty kontroli.
- e) Przy pracy, podczas której narzędzie tnące może wejść w kontakt z ukrytym okablowaniem lub przewodem zasilającym, elektronarzędzie należy trzymać wyłączając za izolowane powierzchnie rękojeści.  
Kontakt z przewodem pod napięciem spowoduje, że metalowe części elektronarzędzia także znajdą się pod napięciem, co może być przyczyną porażenia operatora prądem.
- f) Podczas cięcia wzdłużnego należy zawsze używać prowadnicy wzdłużnej lub prowadnicy liniowej.  
Poprawia to dokładność cięcia i redukuje ryzyko zablokowania tarczy.
- g) Należy korzystać z tarcz o odpowiednim rozmiarze i kształcie otworów (romb lub okrąg).  
Tarcze, które nie pasują do osprzętu montażowego piły będą pracowały mimośrodowo, co spowoduje utratę kontroli.
- h) Nigdy nie korzystać z uszkodzonych lub niewłaściwych podkładek lub śruby do montażu tarczy.  
Aby zagwarantować optymalną wydajność i bezpieczeństwo pracy, podkładki i śruba do montażu tarczy zostały zaprojektowane z myślą o użytkowaniu z tą pilą.

#### Przyczyny odbicia i powiązanie z nimi ostrzeżenia

- Odbicie to nagła reakcja na zakleszczoną, zablokowaną lub niewłaściwie wyrównaną tarczę tnącą, co powoduje utratę kontroli nad pilą i odbicie jej z obrabianego przedmiotu w stronę operatora.
- Kiedy tarcza jest zakleszczona lub zablokowana w zamykającym się rzazie, zatrzymuje się, a w wyniku reakcji silnika elektronarzędzie zostaje nagle wypchnięte w stronę operatora.
- Jeżeli tarcza zostanie skrzywiona lub niewłaściwie wyrównana w rzazie, ząb na tylnej krawędzi tarczy może wciąć się w górną powierzchnię obrabianego przedmiotu, co spowoduje wyjście tarczy z rzazu i odrzucenie jej w stronę operatora.  
Odbicie jest wynikiem niewłaściwego użytkowania i/lub niewłaściwych procedur lub warunków roboczych; można go uniknąć, podejmując poniższe środki ostrożności.

- a) Pilę należy trzymać oburącz, pewnym chwytym, a ramiona ustawić tak, aby amortyzować siły odbicia. Ustawić się po jednej ze stron tarczy; nigdy nie ustawiać się w linii z tarczą.  
Odbicie piły może być skierowane w tył, jednakże siły odbicia mogą być kontrolowane przez operatora, jeżeli stosowane są odpowiednie środki ostrożności.
- b) Gdy dojdzie do zakleszczenia tarczy lub przerwania – z jakiegokolwiek powodu – procesu cięcia, należy zwolnic wyłącznik i trzymać pilę nieruchomo w obrabianym materiale, do momentu całkowitego zatrzymania tarczy.

Nigdy nie podejmować prób wyjęcia piły z obrabianego przedmiotu lub ciągnięcia piły do tyłu, kiedy tarcza się porusza, gdyż spowoduje to odbicie. Przeprowadzić kontrolę i podjąć działania w celu wyeliminowania przyczyny zakleszczenia tarczy.

#### 5) Serwis

- a) Elektronarzędzia mogą być serwisowane wyłącznie przez wykwalifikowanych techników serwisowych, z zastosowaniem oryginalnych części zamiennych.  
Jest to gwarancją utrzymania bezpieczeństwa obsługi elektronarzędzia.

#### UWAGA

Dzieci oraz osoby niepełnosprawne powinny pozostawać z dala od pracującego elektronarzędzia. Nieużywane elektronarzędzia powinny być przechowywane w miejscu niedostępnym dla dzieci i osób niepełnosprawnych.

## WSKAZÓWKI BEZPIECZEŃSTWA DOTYCZĄCE PIŁY TARCZOWEJ

#### Procedury cięcia

- a) **⚠ NIEZBEZPIECZEŃSTWO:** Nie zbliżać rąk do obszaru cięcia i do tarczy. Drugą rękę należy trzymać na rękojeści pomocniczej lub obudowanie silnika. Jeżeli piła jest trzymana obiema rękami, żadna z nich nie może zostać odcięta przez tarczę.

- c) **Przystępując ponownie do cięcia obrabianego przedmiotu piłą należy umieścić centralnie w rzemie i upewnić się, że zęby tarczy nie wrzynają się w obrabiany materiał.**  
Zablokowanie tarczy tnącej może spowodować wybite lub odbicie z obrabianego materiału przy ponownym uruchomieniu piły.
- d) **Duże panele należy podeprzeć, aby zminimalizować ryzyko zakleszczenia tarczy i odbicia.**  
Duże panele zwykle uginają się pod własnym ciężarem. Podpory powinny być umieszczone pod panelem po obu stronach, w pobliżu linii cięcia i w pobliżu krawędzi panelu.
- e) **Nie używać tępych ani uszkodzonych tarcz.**  
Tępe lub nieprawidłowo zamontowane tarcze sprawiają, że rzaz jest wąski, co zwiększa wibracje, grozi zablokowaniem tarczy i odbiciem.
- f) **Dźwignie głębokości tarczy i blokady regulacji cięcia ukosnego muszą zostać ustawione i zablokowane przed rozpoczęciem cięcia.**  
Jeżeli regulacja tarczy podczas cięcia ulegnie zmianie, może być to przyczyną zablokowania i odbicia.
- g) **Zachować szczególną ostrożność podczas cięcia w ścianach i innych podobnych powierzchniach.**  
Wystająca tarcza może przeciąć obiekt, który mogą spowodować odbicie.

## Funkcja dolnej osłony

- a) **Przed każdym użyciem piły dolną osłonę należy skontrolować pod kątem poprawnego zamknięcia. Nie użytkować piły, jeżeli dolna osłona nie porusza się swobodnie i nie zamyka natychmiastowo. Dolnej osłony nie wolno zaciskać ani przywiązywać w położeniu otwartym.**  
Przypadkowe upuszczenie piły może spowodować zgłębienie dolnej osłony.  
Podnieść dolną osłonę dźwigni cofania i upewnić się, że porusza się ona swobodnie oraz nie dotyka tarczy ani żadnej innej części – bez względu na kąt i głębokość cięcia.
- b) **Skontrolować działanie sprężyny dolnej osłony. Jeżeli osłona i sprężyna działają niepoprawnie, przed użyciem należy przeprowadzić ich inspekcję i wykonać naprawę.**  
Z powodu uszkodzonych części bądź nagromadzenia bogatych w żywicę drobin lub trocin dolna osłona może pracować powoli.
- c) **Dolną osłonę można cofnąć ręcznie tylko na okoliczność wykonywania specjalnych cięć, takich jak „rzazy wgłębne” i „rzazy warstwowe”.**  
Umieść dolną osłonę rękojeścią cofania i tuż po tym, jak tarcza natnie obrabiany materiał, zwolnić dolną osłonę. W przypadku innych cięć dolna osłona powinna pracować automatycznie.
- d) **Przed odłożeniem piły na stole roboczym lub podłożu należy zwrócić uwagę, czy dolna osłona odkrywa tarczę.**  
Nieosłonięta, stale obracająca się tarcza może spowodować ruch piły w tył, która będzie przecinała wszystko, co znajduje się na jej drodze.  
Należy pamiętać, że od naciśnięcia wyłącznika do zatrzymania się tarczy mija trochę czasu.
4. Nie używać tarcz tnących wykonanych ze stali szybkołatającej.
5. Nie używać tarcz tnących, których charakterystyka nie odpowiada informacjom podanym w niniejszej instrukcji.
6. Nie zatrzymywać tarcz tnących poprzez wywieranie na nie nacisku bocznego.
7. Tarcze tnące powinny być ostre.
8. Upewnić się, że dolna osłona porusza się gładko i swobodnie.
9. Nie używać piły tarczowej z dolną osłoną zablokowaną w położeniu otwartym.
10. Upewnić się, że mechanizm cofania osłony działa prawidłowo.
11. Nie używać piły tarczowej z tarczą tnącą skierowaną w górę lub w bok.
12. Upewnić się, że w obrabianym materiale nie znajdują się przedmioty, takie jak gwoździe.
13. W przypadku modelu C6SS tarcze tnące powinny mieć średnicę od 165 mm do 160 mm.  
W przypadku modelu C7SS tarcze tnące powinny mieć średnicę od 190 mm do 185 mm.
14. Przed przystąpieniem do jakichkolwiek regulacji, kontroli lub konserwacji należy odłączyć wtyczkę od gniazda sieciowego.
15. Upewnić się, że charakterystyka wykorzystywanego źródła zasilania jest zgodna z informacjami dotyczącymi zasilania, podanymi na tabliczce znamionowej.
16. Upewnić się, że wyłącznik jest w położeniu wyłączenia. Jeżeli wtyczka zostaje podłączona do gniazdka, gdy wyłącznik znajduje się w położeniu włączenia, elektronarzędzie uruchomi się natychmiast, co może być przyczyną poważnego wypadku.
17. Jeżeli stanowisko robocze jest oddalone od źródła zasilania, należy korzystać z przedłużacza o odpowiednim przekroju i mocy znamionowej. Przedłużacz powinien być tak krótki, jak to tylko możliwe; jego długość powinna jednak gwarantować praktyczną pracę.
18. Ponieważ tarcza tnąca będzie wystawała poniżej dolnej powierzchni obrabianego przedmiotu, obrabiany przedmiot należy na czas cięcia umieścić na stole roboczym. Jeżeli jako stół roboczy służył będzie kwadratowy blocek, należy ustawić go na równym podłożu, aby zagwarantować jego odpowiednią stabilność. Niestabilny stół roboczy może być przyczyną niebezpieczeństwa podczas pracy. **(Rys. 1)**  
Aby uniknąć ryzyka wypadków, należy się zawsze upewnić, że porcja obrabianego materiału, która pozostanie po cięciu, będzie zabezpieczona w miejscu odcięcia.
19. Jeżeli ta dźwignia (A) będzie poluzowana, będzie przyczyną bardzo niebezpiecznej sytuacji. Należy ją zawsze dokładnie zacisnąć. **(Rys. 2)**
20. Jeżeli ta śruba skrzydełkowa będzie poluzowana, będzie przyczyną bardzo niebezpiecznej sytuacji. Należy ją zawsze dokładnie zacisnąć. **(Rys. 3)**
21. Przed przystąpieniem do cięcia należy skontrolować obrabiany materiał. Jeżeli istnieje ryzyko, iż materiał, który będzie cięty, będzie źródłem szkodliwych / toksycznych pyłów, należy się upewnić, że do otworu do odprowadzania pyłu w odpowiedni sposób podłączony jest worek pyłowy lub system odprowadzania pyłu. Dodatkowo zaleca się korzystanie z maski przeciwpyłowej.

## DODATKOWE WSKAZÓWKI BEZPIECZEŃSTWA

1. Używać wyłącznie tarcz o średnicach określonych dla maszyny.
2. Nie używać tarcz ściernych.
3. Nie używać zdeformowanych lub pękniętych tarcz tnących.

- Używanie piły tarczowej z tarczą tnącą skierowaną w górę lub na boki stanowi wielkie niebezpieczeństwo. Należy unikać takiego nieprzewidzianego użytkowania.
  - Tnąc obrabiany materiał, należy zawsze nosić okulary ochronne.
  - Po zakończeniu pracy wtyczkę należy odłączyć od gniazda sieciowego.
22. Po zamontowaniu tarczy tnącej należy się upewnić, że dźwignia blokady jest zabezpieczona w zalecanym położeniu.

## AKCESORIA STANDARDOWE

Poza elektronarzędziem (1) w opakowaniu znajdują się akcesoria wymienione poniżej.

- Tarcza tnąca (zamontowana na elektronarzędziu).....1
  - (śred. 165 mm ..... C6SS )
  - (śred. 190 mm ..... C7SS )
- Klucz imbusowy .....1

Aksesoria standardowe mogą ulec zmianie bez wcześniejszego zawiadomienia.

## ZASTOSOWANIA

Cięcie różnych rodzajów drewna.

## SPECYFIKACJE TECHNICZNE

Specyfikacje techniczne niniejszego elektronarzędzia są podane w tabeli na stronie 110.

### WSKAZÓWKA

W związku z prowadzonym przez firmę HiKOKI programem badań i rozwoju, niniejsze specyfikacje techniczne mogą ulec zmianie bez wcześniejszego zawiadomienia.

## MONTAŻ I PRACA

Działanie	Rysunek	Strona
Regulacja głębokości cięcia	2	111
Regulacja kąta pochylenia	3	111
Regulacja prowadnicy (akcesorium opcjonalne)	4	111
Linia cięcia	5	111
Obsługa wyłącznika	6	111
Demontaż tarczy tnącej	7	112
Montaż tarczy tnącej*	8	112
Sposób przechowywania klucza imbusowego	9	112
Montaż zestawu do odprowadzania pyłu (D) (akcesorium opcjonalne)	10	112
Regulacja korpusu i tarczy tnącej w celu utrzymania prostopadłości	11	112
Wybór akcesoriów	—	113

\* Podkładka (A) jest dostarczana dla 2 typów tarcz tnących; średnice ich otworów to 20 mm i 30 mm.  
(Przy zakupie piły tarczowej dostarczany jest jeden typ podkładki (A).)

## KONSERWACJA I KONTROLA

### 1. Kontrola tarczy tnącej

Ponieważ użytkowanie tępej tarczy tnącej obniża jej wydajność i może spowodować awarię silnika, tarczę tnącą należy naostrzyć lub wymienić niezwłocznie po zaobserwowaniu oznak zużycia.









### 2. Kontrola śrub mocujących

Śruby mocujące należy regularnie kontrolować pod kątem ich poprawnego dokręcenia. Jeżeli którakolwiek ze śrub jest poluzowana, należy ją natychmiast dokręcić. Niezastosowanie się do tego zalecenia może stwarzać zagrożenie.

## SYMBOLE

### OSTRZEŻENIE

Następujące oznaczenia są symbolami używanymi w instrukcji elektronarzędzia. Przed rozpoczęciem użytkowania należy się upewnić, że ich znaczenie jest zrozumiałe.

	C6SS / C7SS: Pilarka tarczowa
	Należy dokładnie zapoznać się ze wszystkimi ostrzeżeniami i wskazówkami bezpieczeństwa.
	Należy zawsze nosić okulary ochronne.
	Należy zawsze nosić słuchawki ochronne.
	Dotyczy tylko państw UE Elektronarzędzi nie wolno wyrzucać wraz z odpadami z gospodarstwa domowego! Zgodnie z Dyrektywą Europejską 2002/96/WE w sprawie zużytego sprzętu elektrycznego i elektronicznego oraz wprowadzeniem jej zgodnie z prawem krajowym, zużyte elektronarzędzia należy posegregować i oddać do recyklingu w sposób przyjazny dla środowiska w wyspecjalizowanym zakładzie utylizacji.
<b>V</b>	Napięcie znamionowe
	Głębokość cięcia
<b>P</b>	Napięcie wejściowe
<b>n<sub>0</sub></b>	Prędkość bez obciążenia
	Masa (bez przewodu zasilającego)
<b>I</b>	Włączanie
<b>O</b>	Wyłączanie
	Odłączyć wtyczkę od gniazda sieciowego
	Elektronarzędzie klasy II



### 3. Konserwacja silnika

Uzwojenie silnika jest najistotniejszym elementem elektronarzędzia.

Należy zachować szczególną ostrożność, aby uzwojenie nie zostało uszkodzone i/lub nie weszło w kontakt z olejem lub wodą.

### 4. Kontrola szczotek węglowych

Aby zagwarantować bezpieczeństwo i ochronę przed porażeniem prądem, kontrola i wymiana szczotek węglowych tego elektronarzędzia powinna być przeprowadzana WYŁĄCZNIE przez autoryzowane centrum serwisowe HiKOKI.

### 5. Wymiana przewodu zasilającego

Jeżeli konieczna jest wymiana przewodu zasilającego – aby uniknąć zagrożenia dla bezpieczeństwa –powinna ona być przeprowadzona przez producenta.

### 6. Konserwacja dolnej osłony

Aby zagwarantować bezpieczeństwo i funkcjonalność, elektronarzędzie i jego otwory wentylacyjne należy utrzymywać w czystości. Dolna osłona musi poruszać się swobodnie i cofać automatycznie. W związku z tym obszar wokół dolnej osłony należy utrzymywać w czystości. Pył i wióry należy usuwać sprężonym powietrzem lub szczotką.

### UWAGA

Podczas użytkowania i konserwacji narzędzi elektrycznych muszą być przestrzegane przepisy i standardy bezpieczeństwa.

### GWARANCJA

Gwarancja na elektronarzędzia firmy HiKOKI jest udzielana z uwzględnieniem praw statutowych/przepisów krajowych. Gwarancja nie obejmuje wad i uszkodzeń powstałych w wyniku niewłaściwego lub niezgodnego z przeznaczeniem użytkowania, bądź wynikających z normalnego zużycia. W wypadku reklamacji należy dostarczyć kompletne elektronarzędzie do centrum serwisowego autoryzowanego przez firmę HiKOKI wraz z KARTĄ GWARANCYJNĄ znajdującą się na końcu instrukcji obsługi.

Zadeklarowana wartość całkowita wibracji została zmierzona zgodnie ze standardową metodą testową i może być wykorzystana do porównywania elektronarzędzi. Może być także wykorzystywana do wstępnej oceny ekspozycji.

### OSTRZEŻENIE

- W zależności od sposobu wykorzystywania elektronarzędzia emisja wibracji podczas rzeczywistej pracy elektronarzędzia może różnić się od zadeklarowanej wartości całkowitej.
- Należy określić środki bezpieczeństwa dla ochrony operatora zgodnie z szacowaną wartością ekspozycji w zależności od rzeczywistych warunków użytkowania (uwzględniając wszystkie etapy cyklu roboczego, takie jak przerwy w pracy urządzenia oraz praca na biegu jałowym w stanie gotowości).

### WSKAZÓWKA

W związku z prowadzonym przez firmę HiKOKI programem badań i rozwoju, niniejsze specyfikacje techniczne mogą ulec zmianie bez wcześniejszego zawiadomienia.

### Informacje dotyczące poziomu hałasu i wibracji

Zmierzone wartości zostały określone zgodnie z EN60745 i zadeklarowane zgodnie z ISO 4871.

#### C6SS

Zmierzony poziom dźwięku A: 106 dB (A)

Zmierzony poziom ciśnienia akustycznego A: 95 dB (A)

Niepewność K: 3 dB (A).

#### C7SS

Zmierzony poziom dźwięku A: 106 dB (A)

Zmierzony poziom ciśnienia akustycznego A: 95 dB (A)

Niepewność K: 3 dB (A).

Należy nosić słuchawki ochronne.

Wartość całkowita wibracji (trójosiowa suma wektorowa) określona zgodnie z EN60745.

Cięcie płyty wiórowej:

#### C6SS

Wartość emisji wibracji  $a_h = 2,4 \text{ m/s}^2$

Niepewność K = 1,5  $\text{m/s}^2$

#### C7SS

Wartość emisji wibracji  $a_h = 5,9 \text{ m/s}^2$

Niepewność K = 1,5  $\text{m/s}^2$

## A SZERSZÁMGÉPPEL KAPCSOLATOS ÁLTALÁNOS BIZTONSÁGI FIGYELMEZTETÉSEK

### ⚠ FIGYELMEZTETÉS

Olvasson el minden biztonsági figyelmeztetést és minden utasítást.

A figyelmeztetések és utasítások be nem tartása áramütést, tüzet és/vagy súlyos sérülést eredményezhet.

A figyelmeztetéseket és utasításokat tartalmazó útmutatót őrizze meg, hogy a jövőben is a rendelkezésére álljon.

A figyelmeztetéseken használt „szerszámgep” kifejezés a hálózatról működő (vezetékes) vagy akkumulátorról működő (vezeték nélküli) szerszámgepre vonatkozik.

### 1) Munkaterület biztonsága

a) A munkaterület mindig legyen tiszta és jól megvilágított.

A zsúfolt vagy sötét területek vonzzák a baleseteket.

b) Ne használja a szerszámgépeket robbanásveszélyes légkörben, például gyúlékony folyadékok, gázok vagy por jelenlétében.

A szerszámgépek szikrákat keltenek, amelyek meggyújthatják a port vagy gőzöket.

c) Ne engedje közel a gyermekeket és kívülről állókat a szerszámgéphez annak használata közben.

Elveszítheti az irányítását a gép felett, ha lakai eltereli a figyelmét.

### 2) Érintésvédelem

a) A szerszámgep dugaszainak az aljzatnak megfelelőnek kell lenniük.

Soha, semmilyen módon ne alakítsa át a dugaszt. Ne használjon átalakító dugaszt földelt szerszámgépekhez.

Az eredeti dugaszok és a megfelelő aljzatok használata csökkenti az áramütés kockázatát.

b) Kerülje a test érintkezését a földelt felületekkel, mint például csövekkel, radiátorokkal, tűzhelyekkel és hűtőszekrényekkel.

Az áramütés kockázata nagyobb, ha a teste földelve van.

c) Ne tegye ki a szerszámgépeket esőnek vagy nedves körülményeknek.

A szerszámgéphez kerülő víz növeli az áramütés kockázatát.

d) Ne rongálja meg a vezetéket. Soha ne használja a vezetéket a szerszámgep szállításához, húzásához vagy az aljzatról való kihúzásához. Tartsa távol a vezetéket hőtől, olajtól, éles szegélyektől vagy mozgó alkatrészekről.

A sérült vagy összekuszálódott vezetékek növelik az áramütés kockázatát.

e) A szerszámgep szabadban történő üzemeltetése esetén használjon szabadtéri használatra alkalmas hosszabbító kábelt.

A szabadtéri használatra alkalmas kábel használata csökkenti az áramütés kockázatát.

f) Ha elkerülhetetlen a szerszámgep nyirkos helyen történő használata, használjon FI relével (érintésvédelmi relével) védett táplálást.

A FI relé használata csökkenti az áramütés kockázatát.

### 3) Személyi biztonság

a) A szerszámgep használata közben maradjon mindig figyelmes, arra figyeljen, amit csinál, és használja a józanész elvét.

Ne használja a szerszámgépet fáradtan, kábítószert, alkoholt vagy gyógyszert használva. A szerszámgépek üzemeltetése közben egy

pillanatnyi figyelmetlenség is súlyos személyi sérülést eredményezhet.

b) Használjon személyi védőeszközöket. Mindig viseljen védőszemüveget.

A megfelelő körülmények esetén használt védőfelszerelés, mint például a porárc, a csuszámmentes biztonsági cipő, a védősíks vagy a hallásvédő eszköz csökkenti a személyi sérüléseket.

c) Ne hagyja, hogy a gép véletlenül elinduljon. Győződjön meg arról, hogy a kapcsoló a kikapcsolt állásban van, mielőtt a szerszámgepet csatlakoztatja az áramforráshoz és/vagy behelyezi az akkumulátort, illetve amikor felveszi vagy szállítja a szerszámot.

A szerszámgépek szállítása úgy, hogy az ujj a kapcsolón van, valamint a bekapcsolt szerszámgepek áram alá helyezése vonzza a baleseteket.

d) Távolítson el minden állítókulcsot vagy csavarkulcsot, mielőtt bekapcsolja a szerszámgepet.

A szerszámgep forgó részéhez csatlakoztatva hagyott csavarkulcs vagy kulcs személyi sérülést eredményezhet.

e) A gép használatakor ne nyújtózzon túl messzire. Mindig álljon stabilan, és őrizze meg egyensúlyát.

Ez lehetővé teszi, hogy a szerszámgepet váratlan helyzetekben is jobban irányítsa.

f) Öltözzön megfelelően. Ne viseljen laza ruházatot vagy ékszert. Tartsa távol a haját, ruházatát és kesztyűjét a mozgó részekről.

A laza ruházat, ékszer vagy hosszú haj beakadhat a mozgó részekbe.

g) Ha a porleszívó és gyűjtő berendezések csatlakoztatásához külön eszközöket kapott, gondoskodjon ezek megfelelő csatlakoztatásáról és használatáról.

A porgyűjtő használatát csökkentheti a porhoz kapcsolódó veszélyeket.

### 4) A szerszámgep használata és ápolása

a) Ne erőltesse a szerszámgepet. Használjon az alkalmazásához megfelelő szerszámgepet.

A megfelelő szerszámgep jobban és biztonságosabban végzi el a feladatot azon a sebességen, amelyre azt tervezték.

b) Ne használja a szerszámgepet, ha a kapcsoló nem kapcsolja azt be és ki.

Az a szerszámgep, amely a kapcsolóval nem vezérelhető, veszélyes, és meg kell javítani.

c) Húzza ki a dugaszt az áramforrásból és/vagy vegye ki az akkumulátort a szerszámgepből, mielőtt bármilyen beállítást végez, tartozékokat cserél vagy tárolja a szerszámgépeket.

Ezen megelőző biztonsági intézkedések csökkentik a szerszámgep véletlen beindulásának kockázatát.

d) A használaton kívüli szerszámgépeket tárolja úgy, hogy gyermekek ne férhessenek hozzá, és ne engedje meg, hogy a szerszámgepet a gépet vagy ezeket az utasításokat nem ismerő személyek használják.

Képzellen felhasználók kezében a szerszámgépek veszélyesebbek.

e) Tartsa karban a szerszámgépeket. Ellenőrizze, hogy a mozgó alkatrészek a szerszámgepen nincsenek-e elállítódva vagy beszorulva, nincsenek-e törött alkatrészek, vagy van-e más körülmény, amely befolyásolhatja a szerszámgep működését.

Ha a szerszámgep sérült, használat előtt javíttassa meg.

Sok balesetet a rosszul karbantartott szerszámgépek okoznak.

# Magyar

- f) **A vágószerszámokat tartsa élesen és tisztán.**  
*Az éles vágóélekkel rendelkező, megfelelően karbantartott vágószerszámok elakadásának lehetősége kevésbé valószínű, és azok könnyebben kezelhetők.*
- g) **A szerszám gép tartozékait és betétkéseit stb. használja a jelen útmutatónak megfelelően, figyelembe véve a munkakörülményeket és a végzendő munkát.**  
*A szerszám gép nem rendeltetésszerű használata veszélyes helyzetet eredményezhet.*

## 5) Szerviz

- a) **A szerszám gépét képesítéssel rendelkező szerelővel javíttassa meg, csak azonos cserealkatrészek használatával.**  
*Ez biztosítja, hogy a szerszám gép biztonságos maradjon.*

## VIGYÁZAT

A gyermekeket és beteg személyeket tartsa távol. Ahasználaton kívül lévő szerszámokat olyan módon tárolja, hogy gyermekek és beteg személyek ne férhessenek hozzá.

## KÖRFŰRÉS Z BIZTONSÁGI FIGYELMEZTETÉSEK

### Vágási eljárások

- a) **VESZÉLY: Tartsa a kezét távol a vágási területtől és a pengétől. Tartsa a másik kezét a kiegészítő fogantyún, illetve a motorházon.**  
Ha mindkét kezével a fűrész fogja, nem tudja megválni azokat a pengével.
- b) **Ne nyúljon a munkadarab alá.**  
Az védőpajzs nem védi meg a pengétől a munkadarab alatt.
- c) **Állítsa be a vágási mélységet a munkadarab vastagságára.**  
A munkadarab felett a pengefogak közül egy teljes fognál kevesebben kell látszani.
- d) **Soha ne tartson vágás alatt lévő darabot a kezében vagy a lábán. Rögzítse a munkadarabot egy stabil platformhoz.**  
Fontos, hogy megfelelően alátámassza a munkát, hogy csökkentsen testi épségének veszélyeztetését, a pengeszorulást, illetve az uralom elvesztését.
- e) **A gépszerszámot kizárólag a szigetelt markolati felületnél tartsa, amikor olyan munkát végez, amelynek során a vágószerszám rejtett kábeleket vagy saját zsinórját érintheti.**  
Kapcsolat egy „élő” vezetékkel a gépszerszám fedetlen fémrészeit is áram alá helyezi és a kezelő áramütését okozhatja.
- f) **Amikor rippel, mindig használjon rip ütközőt vagy egy egyenes szélvezetőt.**  
Ez javítja a vágás pontosságát és csökkenti a pengeszorulás esélyét.
- g) **A pengéket mindig megfelelő méretű és alakú (gyémánt vagy kerek) felfogó furattal használja.**  
A fűrészre szerelő hardvernek nem megfelelő pengék excentrikusan fog futni, ami az irányítás elvesztését okozza.
- h) **Soha ne használjon megrongálódott vagy hibás fűrészlap alátétet vagy csavart.**  
A penge alátéteket és csavarokat kifejezetten a fűrészhez tervezték, az optimális teljesítmény és az üzemeltetés biztonsága érdekében.

### Visszarugás okai és a kapcsolódó figyelmeztetések

- visszarugás a beszorult, elhajlott vagy rosszul illesztett fűrészlap hirtelen reakciója, ami a kontrollálatlan fűrész fel- és kiemelkedését okozza a munkadarabból a kezelő felé;
- amikor a penge beakad vagy beékelődik a bevágás bezáródása miatt, a penge elakad és a motor reakciója a

készüléket gyorsan felé a kezelő felé hajtja;

- ha a vágásban a penge megcsaavarodik vagy elcsúszik a vágásban, a fogak, a penge hátsó szélén lévő fogak a beágyazódhatnak a fa felső felületébe azt eredményezve, hogy a penge kiugrik a bevágásból és a kezelő rándul.

A visszarugás a fűrész helytelen használatából és/vagy a helytelen munkamódszerek és feltételek alkalmazásából adódnak, és az alábbi megfelelő övintézkedések betartásával elkerülhető.

- a) **Tartsa a fűrész erősen, két kézzel a és helyezze úgy a karját, hogy ellenálljon visszarugási erőnek. Helyezze a testét a penge bármelyik oldalára, de ne egy vonalban a pengével.**  
Visszarugás esetén a fűrész hátrafelé ugorhat, de a visszarugási erőket a kezelő megfelelő övintézkedésekkel kontrollálhatja.
- b) **Amikor a penge beszorul, vagy bármilyen okból megszakítja a vágást, engedje el a ravaszt, és tartsa a fűrész mozdatlanul az anyagban, amíg a penge teljesen leáll.**  
Soha ne próbálja eltávolítani a fűrész munkadarabból vagy visszafelé húzni, amíg a penge mozgásban van, mert visszarugás léphet fel. Figyelje meg a penge-elakadás okát és tegyen korrekciós lépéseket annak megelőzésére.
- c) **Amikor újraindítja a fűrész a munkadarabban, helyezze a pengét a bevágás közepére, és ellenőrizze, hogy a fogak ne érjenek bele az anyagba.**  
Ha a penge elakad, újraindításkor felemelkedhet vagy visszarúghat a munkadarabotól.
- d) **Nagyobb paneleket támasszon meg a penge becsipődési és visszarugási kockázatának minimalizálása érdekében.**  
A nagyobb panelek hajlamosak elhajlani a saját súlyuknál fogva. A támasztékokat a panel alatt, mindkét oldalon kell elhelyezni, a vágási vonalhoz és a panel széléhez közel.
- e) **Ne használjon életlen vagy sérült fűrészlapot.**  
Életlen vagy hibásan beállított penge keskeny bevágást hoz létre, ami túlzott súrlódáshoz, a penge elakadásához és visszarugásához vezet.
- f) **A penge mélység és vágási szög lezáró kar legyen szoros és biztosított a vágás megkezdése előtt.**  
Ha a penge beállítás a vágás során elcsúszik, az elakadást és visszarugást okozhat.
- g) **Különbös óvatossággal kell eljárni ha a fűrész meglévő falon, vagy más be nem látható területen használja.**  
A kiálló penge belevághat tárgyakra ami visszarugást okozhat.

### Alsó védőburkolat funkció

- a) **Minden használat előtt ellenőrizze az alsó védőburkolatot, hogy tökéletesen zár-e. Ne használja a fűrész, ha az alsó védőburkolat nem mozog szabadon és nem zár azonnal. Soha ne rögzítse vagy kötözze ki az alsó védőburkolatot nyitott helyzetben.**  
Ha a fűrész véletlenül leejti, az alsó védőburkolat elhajolhat.  
Emelje fel az alsó védőburkolatot a visszahúzó karral, és győződjön meg arról, hogy szabadon mozog, és nem érinti a pengét vagy bármely más részt, a vágás bármely szögében és mélységében.
- b) **Ellenőrizze az alsó védőburkolat rugójának működését. Amennyiben a védőburkolat, és a rugó nem működik megfelelően, akkor azokat használat előtt meg kell javítani.**  
Az alsó védőburkolat sérült alkatrészek, gyantás lerakódás vagy felhalmozódott törmelék miatt nehézkesen működhet..

- c) **Az alsó védőburkolat kézzel csak olyan különleges vágások esetében húzható vissza, mint a „leszűrő vágás” és az „összetett vágás”.**  
Emelje fel az alsó védőburkolatot a visszahúzó karral amint a penge behatol az anyagba, az alsó védőburkolat ki kell engedni.  
Minden más fűrészelésnél az alsó védőburkolatnak automatikusan kell működnie.
- d) **Mindig ellenőrizze, hogy az alsó védőburkolat fed-e a pengét, mielőtt a fűrészt a munkaszaltra vagy a padlóra helyezi.**  
Egy védettlen, szabadon csúszkáló penge a fűrész hátrafelé mozgódását okozhatja, mindenbe belevágva, ami az útjába kerül.  
Vegye figyelembe, hogy időbe telik, míg a penge megáll kapcsoló elengedése után.

21. Vágási munka előtt határozza meg, milyen anyagot fog vágni. Ha a vágásra szánt anyag előre láthatóan veszélyes / mérgező port fog keletkezését okozza, ellenőrizze, hogy a porzsák vagy egyéb poreszívó rendszer szorosan csatlakoztatva van a por-kimenehez. Továbbá viseljen porvédő maszkot, ha rendelkezésre áll.
- A fűrészelés megkezdése előtt ellenőrizze, hogy a penge elérte teljes sebességű fordulatszámot.
  - Ha a fűrészlap megáll vagy rendellenes zajt hallat, azonnal kapcsolja ki a kapcsolót.
  - Mindig gondosan akadályozza meg, hogy a tápkábel a forgó penge közelébe kerüljön.
  - A körfűrész használata a penge felfelé vagy oldalra fordított állapotában nagyon veszélyes. Az ilyen szokványostól eltérő alkalmazás elkerülendő.
  - Anyagok vágása közben mindig viseljen védőszemüveget.
  - Amikor befejezte a munkát, húzza ki a dugót az aljzattól.
22. A penge csatlakoztatása után, ismétlen ellenőrizze, hogy a rögzítő kar szilárdan rögzítve van az előírt helyzetben.









## TOVÁBBI BIZTONSÁGI FIGYELMEZTETÉSEK

1. Csak a gépen feltüntetett pengediamétert használja.
2. Ne használjon sűrűdó kereket.
3. Ne használjon deformált vagy repedt fűrészlapot.
4. Ne használjon gyorsacéلبól készült fűrészlapot.
5. Ne használjon olyan fűrészlapot, amely nem felelnek meg az ebben a használati utasításban meghatározott jellemzőknek.
6. Ne állítsa meg a fűrészlapot a lemez oldalirányú nyomásával.
7. A pengét mindig tartsa élesen.
8. Győződjön meg arról, hogy az alsó védőburkolat simán és szabadon mozog.
9. Soha ne használja a körfűrész nyitott helyzetben rögzített alsó védőburkolattal.
10. Ügyeljen arra, hogy a védő rendszer visszahúzó mechanizmusa megfelelően működjön.
11. Soha ne használja a körfűrész felfelé vagy oldalra fordított fűrészpengével.
12. Győződjön meg arról, hogy az anyag, idegen anyagtól, mint például a szegektől, mentes.
13. A C6SS modell esetében a penge mérete legyen a 165 mm - 160 mm közötti terjedelemben.
14. A C7SS modell esetében a penge mérete legyen a 190 mm - 185 mm közötti terjedelemben.
14. Húzza ki a dugót az aljzattól mielőtt bármilyen beállítási, javítási vagy karbantartási munkába kezd.
15. Ellenőrizze, hogy az áramforrás megfelel a termék adattábláján szereplő elektromos követelményeknek.
16. Győződjön meg arról, hogy a hálózati kapcsoló KI állásban van.  
Ha a dugó csatlakoztatva van a hálózathoz míg a hálózati kapcsoló BE állásban van, a kéziszerszám azonnal működésbe lép, ami súlyos balesetet idézhet elő.
17. Ha a munkaterület távol esik a áramforrástól használjon megfelelő vastagságú és kapacitású hosszabbítót. A hosszabbítót a megoldható legrövidebb hosszúságon kell tartani.
18. Mivel a fűrészpenge túl fog érni a fa alsó felületén, helyezze a fát vágás közben munkapadra. Ha munkapadként kocka alakú blokkot használ, helyezze egyenes felületre annak érdekében, hogy megfelelően stabilizálja. Instabil munkapad veszélyes üzemelést eredményez. **(1. ábra)**  
Az esetleges balesetek elkerülése érdekében, mindig győződjön meg róla, hogy a fa vágás után megmaradt része szorosan vagy tartott helyzetben maradjon.
19. Ha ez a kar (A) lazítva marad, nagyon veszélyes helyzet hoz. Mindig alaposan bilincselje le. **(2. ábra)**
20. A nagyon veszélyes, ha a szárnyas csavar laza marad. Mindig alaposan bilincselje le. **(3. ábra)**

## SZIMBÓLUMOK

### FIGYELMEZTÉS

**Az alábbiakban a géphez alkalmazott jelöléseket soroltuk fel. A gép használata előtt feltétlenül ismerkedjen meg ezekkel a jelölésekkel.**

	C6SS / C7SS: Körfűrész
	Olvasson el minden biztonsági figyelmeztetést és minden utasítást.
	Mindig viseljen védőszemüveget.
	Mindig viseljen hallásvédőt.
	Csak EU-országok számára Az elektromos szerszámokat ne dobja a háztartási szemétkébe! Az elektromos és elektronikus berendezések hulladékairól szóló 2002/96/EK irányelv és annak a nemzeti jogba való átültetése szerint az elhasznált elektromos szerszámokat külön kell gyűjteni, és egy környezetbarát újrafeldolgozó létesítménybe kell visszavinni.
<b>V</b>	Névleges feszültség
	Vágási mélység
<b>P</b>	Felvett teljesítmény
<b>n<sub>0</sub></b>	Terhelés nélküli sebesség
	Súly (kábel nélkül)
<b>I</b>	Bekapcsolás
<b>O</b>	Kikapcsolás
	Húzza ki az elektromos csatlakozót a dugijából
	II. osztályú szerszám

## SZABVÁNYOS KIEGÉSZÍTŐK

**Az alapkészülék (1) mellett a csomag az alább felsorolt kiegészítőket is tartalmazza.**

- Penge (az eszközre felszerelve).....1  
 ( Átmérő 165 mm..... C6SS )  
 ( Átmérő 190 mm..... C7SS )
- Hatszögletű Csöklücs .....1

A szabványos kiegészítők köre figyelmeztetés nélkül módosulhat.

## ALKALMAZÁSI TERÜLETEK

Különböző típusú fák vágása.

## MŰSZAKI ADATOK

A gép műszaki adatait a(z) 110. oldalon lévő táblázatban találja.

### MEGJEGYZÉS

A HiKOKI folyamatos kutatási és fejlesztési programja következtében az itt szereplő műszaki adatok előzetes bejelentés nélkül változhatnak.

## ÖSSZESZERELÉS ÉS HASZNÁLAT

Művelet	Ábra	Oldal
A vágási mélység beállítása	2	111
A dőlésszög beállítása	3	111
A vezető szabályozása (Optionális tartozék)	4	111
Vágási vonal	5	111
A kapcsoló használata	6	111
A penge leszerelése	7	112
A penge felszerelése*	8	112
Hogyan kell tárolni a hatszögletű csöklücsöt	9	112
A porgyűjtő szett felszerelése (D) (Optionális tartozék)	10	112
Az alap és a penge beállítása a merőlegességét megtartásával	11	112
A tartozékok kiválasztása	—	113

\* A csomag mosót (A) tartalmaz 2 típusú, 20 mm és 30 mm átmérőjű lyukú pengéhez.  
 (A körűrészt megvételével egy fajta alátétet (A) szállítunk.)

## KARBANTARTÁS ÉS ELLENŐRZÉS

### 1. A penge ellenőrzése

Mivel a tompa élű fűrész használata csökkenti a hatékonyságot és a motor meghibásodását is okozhatja, élezze meg vagy cserélje ki a szerszámot, amint kopást észlel.

### 2. A rögzítőcsavarok ellenőrzése

Rendszeresen ellenőrizze a rögzítőcsavarokat, és győződjön meg róla, hogy megfelelően feszesekek-e. Ha bármelyik csavar laza, azonnal húzza meg. Ennek elmulasztása komoly veszélyt jelenthet.

### 3. A motor karbantartása

A motor tekererse az egész szerszámgép „szíve”. Legyen óvatos, hogy a tekerers ne sérüljön meg és/vagy ne kerüljön rá víz vagy olaj.

### 4. A szénkéfék ellenőrzése

Az Ön folyamatos biztonsága és az elektromos áramütés veszélyének elkerülése érdekében, ezen eszközön a szénkéfék ellenőrzését és cseréjét KIZÁRÓLAG Feljogosított HiKOKI Szakszervíz végezheti.

### 5. A tápkábel cseréje

Ha a tápkábel cseréje szükséges, azt a biztonsági kockázat elkerülése érdekében gyártójának kell végeznie.

### 6. Az alsó védőburkolat karbantartása

A megfelelő és biztonságos munkavégzés érdekében mindig tartsa tisztán a gépet és szellőzőnyílásait. Az alsó védőburkolatnak mindig szabadon kell tudnia mozogni és automatikusan visszahúzódnia. Ezért mindig tisztán az alsó védőburkolat körüli területet. Távolítsa el a port és a szilánkokat sűrített levegő befújásával vagy ecsettel.

### FIGYELEM

A kéziszerszámok üzemeltetése és karbantartása során be kell tartani az adott országban érvényes biztonsági előírásokat és szabványokat.

### GARANCIA

A HiKOKI Power Tools szerszámokra a törvény által előírt országos előírásoknak megfelelő garanciát vállalunk. A garancia nem vonatkozik a helytelen vagy nem rendeltetésszerű használatból, továbbá a normál mértékűnek számító elhasználódásból, kopásból származó meghibásodásokra, károokra. Reklamáció esetén kérjük, küldje el a – nem szétszerelt – szerszámot a kezelési útmutató végén található GARANCIA BIZONYLATTAL együtt a hivatalos HiKOKI szervizközpontba.

**A környezeti zajra és vibrációra vonatkozó információk**  
 A mért értékek az EN60745 szabványnak megfelelően kerültek meghatározásra és az ISO 4871 alapján kerülnek közzétételre.

### C6SS

Mért A-hangteljesítményszint: 106 dB (A)  
 Mért A-hangnyomásszint: 95 dB (A)  
 Bizonytalanság K: 3 dB (A).

### C7SS

Mért A-hangteljesítményszint: 106 dB (A)  
 Mért A-hangnyomásszint: 95 dB (A)  
 Bizonytalanság K: 3 dB (A).

Viseljen hallásvédő eszközt.

EN60745 szerint meghatározott rezgési összetértek (háromtengelyű vektorösszeg).

Forgácsolap vágás:

### C6SS

Rezgéskibocsátás értéke:  $a_{H1} = 2,4 \text{ m/s}^2$   
 Bizonytalanság: K = 1,5  $\text{m/s}^2$

### C7SS

Rezgéskibocsátás értéke:  $a_{H1} = 5,9 \text{ m/s}^2$   
 Bizonytalanság: K = 1,5  $\text{m/s}^2$

A megállapított rezgési összetértek mérése egy szabványos tesztljárásnak megfelelően történt, és az érték két szerszám összehasonlítására is használható. Ez az érték az expozíciós határértékek előzetes felmérésére is használható.

**FIGYELMEZTETÉS**

- A szerszám használatától függően a kibocsátott rezgés a szerszám gép tényleges használata során eltérhet a megadott összértéktől.
- Határozza meg a használat tényleges körülményei alapján felmért veszélynek való kitettség mértékének megfelelő biztonsági intézkedéseket a szerszám gép kezelőjének védelme érdekében (figyelembe véve a használati ciklus minden elemét, például a beindításhoz szükséges idő mellett a szerszám gép kikapcsolt állapotban és működésben töltött idejét is).

---

**MEGJEGYZÉS**

A HiKOKI folyamatos kutatási és fejlesztési programja következtében az itt szereplő műszaki adatok előzetes bejelentés nélkül változhatnak.

---

## OBECNÁ BEZPEČNOSTNÍ VAROVÁNÍ TÝKAJÍCÍ SE BEZPEČNOSTI ELEKTRICKÉHO NÁŘADÍ

### ⚠ VAROVÁNÍ

Přečtěte si všechna varování týkající se bezpečnosti a všechny pokyny.

Nedodržení veškerých následujících varování a pokynů může vést k úrazu elektrickým proudem, ke vzniku požáru nebo vážnému zranění.

Všechna varování a pokyny uschovejte pro budoucí použití.

Výrazem „elektrické nářadí“ ve všech dále uvedených varováních je myšleno jak elektrické nářadí napájené ze sítě (se šňůrou), tak i nářadí napájené z akumulátoru (bez šňůry).

### 1) Bezpečnost na pracovišti

- a) Udržujte vaše pracoviště v čistotě a dobře osvětlené.

Nepořádek a tmavá místa na pracovišti bývají příčinou nehod.

- b) Nepoužívejte elektrické nářadí v prostředí s nebezpečím výbuchu, kde se vyskytují hořlavé kapaliny, plyny nebo prach.

V elektrickém nářadí vznikají jiskry, které mohou zapálit prach nebo výparu.

- c) Při používání elektrického nářadí zamezte přístupu dětí a dalších osob.

Budete-li vyrušováni, můžete ztratit kontrolu nad prováděnou činností.

### 2) Elektrická bezpečnost

- a) Zástrčka pohyblivého přívodu elektrického nářadí musí odpovídat síťové zásuvce.

Nikdy se nepokoušejte zástrčku jakkoli upravovat.

S uzemněným elektrickým nářadím nikdy nepoužívejte žádné zásuvkové adaptéry.

Zástrčky, které nejsou znehodnoceny úpravami, a odpovídající zásuvky snižují nebezpečí úrazu elektrickým proudem.

- b) Zabraňte kontaktu těla s uzemněnými povrchy, jako jsou trubky, radiátory, sporáky a lednice.

Nebezpečí úrazu elektrickým proudem je větší, je-li vaše tělo uzemněno.

- c) Nevystavujte elektrické nářadí dešti, vlhku nebo moku.

Voda, která vnikne do elektrického nářadí, zvyšuje nebezpečí úrazu elektrickým proudem.

- d) Zacházejte správně s napájecí šňůrou. Nikdy nenoste a netahajte elektrické nářadí za šňůru ani nevytrhávejte zástrčku ze zásuvky tahem za šňůru.

Chraňte napájecí šňůru před horkem, mastnotou, ostrými hranami a pohyblivými se částmi.

Poškozené nebo zamotané šňůry zvyšují nebezpečí úrazu elektrickým proudem.

- e) Je-li elektrické nářadí používáno venku, používejte prodlužovací přívod vhodný pro venkovní použití.

Používání prodlužovacího přívodu pro venkovní použití snižuje nebezpečí úrazu elektrickým proudem.

- f) Pokud je použití elektrického nářadí na vlhkém místě nevyhnutelné, použijte napájení s ochranným zařízením na zbytkový proud.

Použití zařízení na zbytkový proud snižuje riziko elektrického šoku.

### 3) Osobní bezpečnost

- a) Při používání elektrického nářadí buďte pozorní, věnujte pozornost tomu, co právě děláte, soustřeďte se a střízlivě uvažujte.

Elektrické nářadí nepoužívejte, jste-li unaveni nebo pod vlivem drog, alkoholu nebo léků.

Chvilková nepozornost při používání elektrického nářadí může způsobit vážné zranění.

- b) Používejte osobní ochranné prostředky. Vždy používejte ochranu očí.

Osobní ochranné prostředky jako respirátor, bezpečnostní obuv s protiskluzovou podrážkou, ochranná přilba nebo ochrana sluchu používané v příslušných podmínkách snižují možnost zranění.

- c) Zabraňte neúmyslnému spuštění. Před připojením ke zdroji napájení nebo akumulátorovému zdroji či před zvedáním nebo přenášením elektrického nářadí se ujistěte, že je spínač v poloze „vypnuto“.

Přenášení elektrického nářadí s prstem na spínači nebo zapojování zástrčky se zapnutým spínačem může být příčinou úrazu.

- d) Před zapnutím elektrického nářadí odstraňte všechny seřizovací nástroje nebo klíče.

Seřizovací nástroj nebo klíč, který ponecháte připravený k rotující části elektrického nářadí, může způsobit zranění.

- e) Pracujte jen tam, kam bezpečně dosáhnete. Vždy si udržujte stabilní postoj a rovnováhu.

Budete tak lépe ovládat elektrické nářadí v nepředvídaných situacích.

- f) Oblékejte se vhodným způsobem. Nenoste volné oděvy ani šperky. Vlasy, oděv a rukavice udržujte v dostatečné vzdálenosti od pohyblivých se částí. Volné oděvy, šperky nebo dlouhé vlasy mohou být vtaheny do pohyblivých se částí.

- g) Pokud jsou k dispozici prostředky pro připojení zařízení k odsávání a sběru prachu, zajistěte, aby byla připojena a správně používána.

Použitím zařízení ke sběru prachu lze omezit nebezpečí způsobená vznikajícím prachem.

### 4) Používání elektrického nářadí a péče o něj

- a) Nepřetěžujte elektrické nářadí. Používejte vždy správné elektrické nářadí, které je určeno pro prováděnou práci.

Správné elektrické nářadí bude lépe a bezpečněji vykonávat práci, pro kterou bylo konstruováno.

- b) Nepoužívejte elektrické nářadí, které nelze zapnout a vypnout spínačem.

Jakékoli elektrické nářadí, které nelze ovládat spínačem, je nebezpečné a musí být opraveno.

- c) Před jakýmkoli seřizováním, před výměnou příslušenství nebo uskladněním elektrického nářadí vždy nejprve odpojte zástrčku ze zdroje napájení anebo odpojte akumulátorový zdroj.

Tato preventivní bezpečnostní opatření snižují nebezpečí neúmyslného spuštění elektrického nářadí.

- d) Nepoužívané elektrické nářadí skladujte mimo dosah dětí a nedovolte osobám, které nebyly seznámeny s nářadím nebo s těmito pokyny, aby nářadí používaly.

Elektrické nářadí je v rukou nevyškolených uživatelů nebezpečné.

- e) Udržujte elektrické nářadí. Kontrolujte seřízení pohyblivých se částí a jejich pohyblivost, soustřeďte se na praskliny, zlomené součásti a jakékoli další okolnosti, které mohou ohrozit funkci elektrického nářadí.

Je-li nářadí poškozeno, před dalším používáním zajistěte jeho opravu.

Mnoho nehod vzniká v důsledku nedostatečně udržovaných elektrických nářadím.



f) **Udržujte řezací nástroje ostré a čisté.**

Správně udržované a naostřené řezací nástroje se s menší pravděpodobností zachytí za materiál nebo se zablokují a práce s nimi se snáze kontroluje.

g) **Elektrické nářadí, příslušenství, vsazené části atd. používejte v souladu s tímto pokynem a takovým způsobem, jaký byl předepsán pro konkrétní elektrické nářadí, a to s ohledem na dané pracovní podmínky a druh prováděné práce. Používání elektrického nářadí k provádění jiných činností, než pro jaké bylo určeno, může vést k nebezpečným situacím.**5) **Servis**a) **Opravy vašeho elektrického nářadí svěřte kvalifikované osobě, která bude používat identické náhradní díly.**

Tímto způsobem bude zajištěna stejná roveň bezpečnosti elektrického nářadí jako před opravou.

**PREVENTIVNÍ OPATŘENÍ**

Nedovolte přístup dětem a nemohoucím osobám.

Pokud nářadí nepoužíváte, měli byste je skladovat mimo dosah dětí a nemohoucích osob.

**BEZPEČNOSTNÍ OPATŘENÍ PŘI POUŽITÍ KOTOUČOVÉ PILY****Postupy při řezání**a) **NEBEZPEČÍ: Dodržujte bezpečnou vzdálenost rukou od místa řezání a pilového listu. Druhou rukou uchopte pomocné držadlo nebo plášť motoru.**

Pokud obě ruce drží pilu, nemůže dojít k jejích pořezání pilovým listem.

b) **Nesahejte pod zpracovávaný materiál.**

Ochranný kryt vás nemůže ochránit před pilovým listem pod zpracovávaným materiálem.

c) **Nastavte hloubku řezání podle tloušťky zpracovávaného materiálu.**

Pod zpracovávaným materiálem by neměl být viditelný celý zub pilového listu.

d) **Nikdy nedržte řezanou část ve svých rukou nebo na noze. Zajistěte zpracovávaný materiál na stabilní podklad.**

Práci je nezbytné provádět náležitým způsobem, aby se minimalizovalo ohrožení osoby, ohýbání pilového listu nebo aby nedošlo ke ztrátě kontroly nad nářadím.

e) **Při práci, při které se řezné nářadí může dostat do styku se skrytým vedením nebo s vlastní šňúrou, držte elektrické nářadí za izolované úchopné plochy. Kontakt s vedením pod proudem může mít také vliv na kovové části elektrického nářadí pod proudem a způsobit úraz elektrickým proudem.**f) **Při podélném řezání vždy používejte pravítko pro podélné řezání nebo vedení průměrného pravítka. Zvýší se tím přesnost řezání a sníží se tím pravděpodobnost ohnutí pilového listu.**g) **Vždy používejte pilové listy se správnou velikostí a tvarem (kosočtvercový nebo kruhový) upínacích otvorů.**

Pilové listy, které nejsou vhodné pro montážní díly pily, budou mít výstředný chod a mohou způsobit ztrátu kontroly nad nářadím.

h) **Nikdy nepoužívejte poškozené nebo nesprávné podložky a šroub pilového listu.**

Podložky a šroub pilového listu byly speciálně konstruovány pro váš typ pily pro dosažení optimální výkonnosti a bezpečnosti práce.

**Příčiny zpětného rázu a příslušná varování**

- zpětný ráz je náhlá reakce na sevření, ohnutí nebo vybočení pilového listu, která způsobí nekontrolované zvednutí pily ze zpracovávaného materiálu směrem k obsluze;

- když je pilový list pevně sevřený nebo ohnutý zavřením řezu, list uváže a reakce motoru vrhne nářadí zpět směrem k obsluze;

- pokud se pilový list v řezu zkroutí nebo vybočí, zuby hřbetu pilového listu se mohou zařízout do horní plochy dřeva, což má za následek vysunutí pilového listu z řezu a jeho odskočení zpět směrem k obsluze. Zpětný ráz je důsledek chybného použití anebo nesprávných pracovních postupů nebo podmínek a lze se ho vyvarovat vhodnými níže uvedenými preventivními opatřeními.

a) **Pilu vždy pevně držte oběma rukama a umístěte své paže tak, aby zachytily síly zpětného rázu. Poloha vašeho těla musí být na jedné, nebo na druhé straně pilového listu, nikoli podél pilového listu.**

Zpětný ráz může způsobit, že pila odskočí zpět, ale obsluha může kontrolovat síly zpětného rázu, pokud jsou učiněna náležitá preventivní opatření.

b) **Když se pilový list ohýbá nebo když dojde z jakéhokoli důvodu k přerušení řezání, uvolněte vypínač a přidržte pilu bez pohybu v materiálu, dokud se pilový list zcela neuvede do klidu.**

Když je pilový list v pohybu, nikdy se nepokoušejte vytáhnout pilu ze součásti nebo zatáhnout pilu dozadu, protože může dojít ke zpětnému rázu. Zjistěte příčinu ohýbání pilového listu a proveďte nápravná opatření, aby se odstranila.

c) **Když pilu znovu spouštíte ve zpracovávaném materiálu, vystředte pilový list v řezu a zkontrolujte, zda zuby pily nejsou zařízuté v materiálu.**

Pokud se pilový list ohýbá, může se vysunout ze zpracovávaného materiálu nebo může dojít ke zpětnému rázu listu, jakmile se pila znovu uvede do chodu.

d) **Rozměrné desky podložte, aby se zmenšilo na nejnižší míru riziko sevření pilového listu a jeho zpětného rázu. Rozměrné desky mají tendenci se vlastní hmotností prohýbat. Podpěry je třeba umístit pod desku na obou stranách v blízkosti řezání a v blízkosti hrany desky.**e) **Nepoužívejte otupené nebo poškozené pilové listy.**

V důsledku tupých nebo nesprávným způsobem nastavených pilových listů vzniká úzký řez, což je příčinou nadměrného tření, ohýbání pilového listu a zpětného rázu.

f) **Zajistěte obě páky hloubky a zesikem pilového listu musí být před zahájením řezání utažené a zajistěné. Pokud se nastavení pilového listu při řezání posune, může to způsobit ohnutí nebo zpětný ráz.**g) **Zvýšená opatrnost je potřebná při řezu do stěn nebo jiných nepřehledných míst.**

Vychýlující pilový list se může zařízout do předmětů a způsobit zpětný ráz.

**Funkce spodního ochranného krytu**a) **Před každým použitím zkontrolujte, zda je náležitě uzavřený spodní ochranný kryt. Neuvádějte pilu do provozu, jestliže se spodní ochranné kryty volně nepohybují a okamžitě neuzavírají. Nikdy nezařízujte nebo nepřipojujte spodní ochranný kryt v otevřené poloze.**

Jestliže pilu nechcete upustit, spodní ochranný kryt se může ohnout.

Zvedněte spodní ochranný kryt pomocí zatahovací páčky a zajistěte, aby se kryt volně pohyboval a nedotýkal se pilového listu nebo jakékoli jiné části ve všech úhlech a hloubkách řezání.

b) **Zkontrolujte funkčnost pružiny spodního ochranného krytu. Pokud ochranný kryt a pružina nepracují správně, je třeba je před použitím opravit. Spodní ochranný kryt může mít zpomalenou funkci v důsledku poškozených částí, lepkavých nečistot nebo vytvořených třísek.**c) **Spodní ochranný kryt je třeba zatáhnout ručně pouze pro speciální druhy řezání, jako například u „zapichovacích“ a „složitých“ řezů.**

# Čeština

Zvedněte spodní ochranný kryt pomocí zatahovací páčky, a jakmile pilový list vnikne do materiálu, spodní ochranný kryt uvolníte.

Pro všechna ostatní řezání musí spodní ochranný kryt pracovat automaticky.

## d) **Vždy sledujte, zda spodní ochranný kryt zakrývá pilový list před umístěním pily na pracovní stůl nebo podlahu.**

















Nechráněný pilový list dobihající setrvačností způsobí, že pila se posunuje dozadu a řeže vše, co jí stojí v cestě. Zajistěte, aby se pilový list po uvolnění vypínače zastavil.

- Práce s kotoučovou pilou, jejíž pilový kotouč je otočen nahoru nebo do boku, je velmi nebezpečná. Vyvarujte se tohoto neobvyklého způsobu použití.
- Při řezání materiálu vždy používejte ochranné brýle.
- Po dokončení práce vytáhněte zástrčku ze zásuvky.
- 22. Po upevnění pilového kotouče se znovu ujistěte, že pojistná páčka je pevně zajištěna ve stanovené poloze.

## SYMBOLY

### VAROVÁNÍ

Následující text obsahuje symboly, které jsou použity na zařízení. Než začnete nářadí používat, ujistěte se, že rozumíte jejich významu.

	C6SS / C7SS : Kotoučová pila
	Přečtěte si všechna varování týkající se bezpečnosti a všechny pokyny.
	Vždy používejte ochranu očí.
	Vždy používejte ochranu sluchu.
	Jen pro státy EU Elektrické nářadí nevyhazujte do komunálního odpadu! Podle evropské směrnice 2002/96/ES o nakládání s použitými elektrickými a elektronickými zařízeními a podle odpovídajících ustanovení právních předpisů jednotlivých zemí se použitá elektrická nářadí musí sbírat odděleně od ostatního odpadu a podrobit ekologicky šetrnému recyklování.
	V Jmenovité napětí
	Hloubka řezání
	P Příkon
	n <sub>0</sub> Otáčky bez zatížení
	kg Hmotnost (bez šňůry)
	I ZAPNUTÍ
	O VYPNUTÍ
	 Odpojte síťovou zástrčku z elektrické zásuvky
	 Nářadí II. třídy

## STANDARDNÍ PŘÍSLUŠENSTVÍ

Obsah balení přístroje (1) navíc obsahuje příslušenství uvedené níže.

- Pilový kotouč (namontovaný na nářadí)..... 1  
( prům. 165 mm..... C6SS )  
( prům. 190 mm..... C7SS )
- Klíč na vnitřní šestihrany ..... 1

Standardní příslušenství podléhá změnám bez předchozího upozornění.

## DALŠÍ BEZPEČNOSTNÍ VAROVÁNÍ

1. Používejte výhradně průměr bříty specifikovaný na stroji.
2. Nepoužívejte brusný disk.
3. Nepoužívejte pilové kotouče, které jsou deformované nebo prasklé.
4. Nepoužívejte pilové kotouče vyrobené z rychlořezné oceli.
5. Nepoužívejte pilové kotouče, které nespĺňují parametry uvedené v těchto pokynech.
6. Nezastavujte pilové kotouč bočním tlakem na kotouč.
7. Pilové kotouče udržujte vždy naostřené.
8. Zajistěte, aby se spodní ochranný kryt pohyboval plynule a volně.
9. Nikdy nepoužívejte kotoučovou pilu, pokud je spodní ochranný kryt upevněn v otevřené poloze.
10. Ujistěte se, že zatahovací mechanismus ochranného systému řádně pracuje.
11. Nikdy nepracujte s kotoučovou pilou, pokud je pilový kotouč otočen nahoru nebo do boku.
12. Zajistěte, aby se v materiálu nenacházely žádné další předměty, například hřebíky.
13. U modelu C6SS by měly být pilové kotouče v rozsahu 165 mm až 160 mm.  
U modelu C7SS by měly být pilové kotouče v rozsahu 190 mm až 185 mm.
14. Před jakýmkoli nastavováním, opravou nebo údržbou odpojte zástrčku ze zásuvky.
15. Zkontrolujte, zda používaný zdroj napětí splňuje požadavky uvedené na štítku výrobku.
16. Ujistěte se, že je spínač v poloze OFF - vypnuto.  
Pokud je zástrčka zapojena do zásuvky a spínač je v poloze ON – zapnuto, elektrické nářadí se okamžitě spustí, což může způsobit vážný úraz.
17. Pokud je pracoviště vzdáleno od zdroje napájení, použijte prodlužovací kabel o správné tloušťce a kapacitě. Je třeba, aby prodlužovací kabel byl co nejkratší.
18. Protože se pilový kotouč vysune na druhou stranu spodní plochy dřevěného prkna, při řezání umístěte dřevěné prkno na pracovní stůl. Pokud se používá jako pracovní deska čtvercový blok, zajistěte, aby podklad byl pro dosažení náležité stability rovný. Pracovat na nestabilní pracovní desce je nebezpečné. **(Obr. 1)**  
Aby se zabránilo možnému vzniku nehody, vždy zajistěte, aby část dřevěného prkna zbyl po řezání byla bezpečným způsobem podepřena nebo přidržena v poloze.
19. Když tato páčka (A) zůstala uvolněná, může dojít k velmi nebezpečným situacím. Vždy ji důkladně zajistěte. **(Obr. 2)**
20. Je velmi nebezpečné nechat tento křídlový šroub povolný. Vždy ji důkladně zajistěte. **(Obr. 3)**
21. Před řezáním zkontrolujte materiál, který budete řezat. Pokud očekáváte, že materiál bude vytvářet škodlivý/toxický prach, přesvědčte se, že sáček na prach nebo vhodný systém na odsávání prachu je pevně připojen k vývodu prachu.  
Pokud máte k dispozici protiprachovou masku, použijte i ji.  
○ Před uvedením pily do chodu se přesvědčte, že pilový kotouč dosáhl maximálních otáček.  
○ Pokud se při chodu pilový kotouč zastaví nebo se ozve neobvyklý zvuk, okamžitě vypněte vypínač (poloha OFF).  
○ Vždy dbejte na to, aby se přírodní kabel nedostal do blízkosti otáčejícího se pilového listu.

## POUŽITÍ

Řezání různých typů dřeva.

## SPECIFIKACE

Specifikace k tomuto přístroji jsou uvedeny v tabulce na straně 110.

### POZNÁMKA

Vlivem stále pokračujícího výzkumného a vývojového programu společnosti HiKOKI mohou zde uvedené parametry podléhat změnám bez předchozího upozornění.

## MONTÁŽ A PROVOZ

Činnost	Obrázek	Strana
Úprava hloubky řezu	2	111
Úprava úhlu sklonu	3	111
Seřízení vedení (volitelné příslušenství)	4	111
Řezací linka	5	111
Činnost spínače	6	111
Demontáž pilového kotouče	7	112
Montáž pilového kotouče*	8	112
Jak skladovat klíč v vnitřní šestihrany	9	112
Montážní sada lapače prachu (D) (volitelné příslušenství)	10	112
Úprava základové desky a pilového kotouče pro zachování kolmosti	11	112
Výběr příslušenství	—	113

\* Podložka (A) se dodává pro 2 typy pilového kotouče s průměry otvorů 20 mm a 30 mm.  
(Při koupi kotoučové pily se dodává jeden typ podložky (A).)

## ÚDRŽBA A KONTROLA

- Kontrola pilového kotouče**  
Protože tupý pilový kotouč snižuje efektivitu a může způsobit poruchy motoru, naostříte nebo vyměníte pilový kotouč, jakmile zjistíte, že je opotřeбенý.
- Kontrola montážních šroubů**  
Pravidelně kontrolujte všechny montážní šrouby a zajistěte, aby byly řádně utaženy. Pokud jsou jakékoli šrouby uvolněné, okamžitě je dotáhněte. Pokud tak neučiníte, vystavujete se vážnému nebezpečí.
- Údržba motoru**  
Vinutí motoru je „srdce“ elektrického nářadí. Ujistěte se, že vinutí není poškozené nebo mokré od vody či oleje.
- Kontrola uhlíkových kartáčů**  
Aby byla zajištěna vaše stálá bezpečnost a ochrana před úrazem elektrickým proudem, kontrolu a výměnu karbonových kartáčů na tomto nářadí by mělo provádět POUZE autorizované servisní středisko společnosti HiKOKI.
- Výměna napájecího přívodu**  
Pokud je nezbytné vyměnit napájecí přívod, měl by výměnu provést výrobce, aby se předešlo bezpečnostním rizikům.

### 6. Údržba spodního ochranného krytu

Aby byla zajištěna bezpečná a řádná práce, vždy udržujte přístroj a větrací šterbiny v čistotě. Spodní ochranný kryt se musí vždy volně pohybovat a automaticky se zatahovat. Proto vždy udržujte prostor kolem spodního ochranného krytu v čistotě. Odstraňte prach a piliny stlačeným vzduchem nebo pomocí kartáče.

### UPOZORNĚNÍ

Při obsluze a údržbě elektrických zařízení musí být dodržovány bezpečnostní předpisy a normy platné v každé zemi, kde je výrobek používán.

### ZÁRUKA

Ručíme za to, že elektrické nářadí HiKOKI splňuje zákonné/místně platné předpisy. Tato záruka nezahrnuje závady nebo poškození vzniklé v důsledku nesprávného použití, hrubého zacházení nebo běžného opotřeбенí. V případě reklamace zašlete prosím elektrické nářadí v nerozebraném stavu společně se ZARUČNÍM LISTEM připojeným na konci této pokyny pro obsluhu do autorizovaného servisního střediska společnosti HiKOKI.

### Informace o hluku a vibracích

Měřené hodnoty byly určeny podle EN60745 a deklarovány ve shodě s ISO 4871.

#### C6SS

Změřená vážená hladina akustického výkonu A: 106 dB (A)  
Změřená vážená hladina akustického tlaku A: 95 dB (A)  
Neurčitost K: 3 dB (A).

#### C7SS

Změřená vážená hladina akustického výkonu A: 106 dB (A)  
Změřená vážená hladina akustického tlaku A: 95 dB (A)  
Neurčitost K: 3 dB (A).

Používejte ochranu sluchu.

Celkové hodnoty vibrací (vektorový součet triax) stanovené dle normy EN60745.

Řezání dřevotřísky:

#### C6SS

Hodnota vibračních emisí  $a_h = 2,4 \text{ m/s}^2$   
Nejistota K =  $1,5 \text{ m/s}^2$

#### C7SS

Hodnota vibračních emisí  $a_h = 5,9 \text{ m/s}^2$   
Nejistota K =  $1,5 \text{ m/s}^2$

Deklarovaná hodnota vibrací byla změřena v souladu se standardní metodou testování a může být použita pro porovnání jednoho nářadí s druhým.

Tuto deklarovanou hodnotu vibrací lze rovněž použít v předběžném hodnocení vystavení.

### VAROVÁNÍ

- Vibrační emise během vlastního používání elektrického nářadí se může od deklarované celkové hodnoty lišit v závislosti na způsobu jeho použití.
- Stanovte bezpečnostní opatření k ochraně obsluhy založená na odhadu vystavení vlivům v daných podmínkách použití (v úvahu je třeba vzít všechny části pracovního cyklu, například doby, kdy je nářadí vypnuté i kdy běží naprázdno před spuštěním).

### POZNÁMKA

Vlivem stále pokračujícího výzkumného a vývojového programu společnosti HiKOKI mohou zde uvedené parametry podléhat změnám bez předchozího upozornění.

## GENEL ELEKTRİKLİ ALET GÜVENLİK UYARILARI

### ⚠ UYARI

Tüm güvenlik uyarılarını ve talimatları okuyun.

Uyarılara ve talimatlara uyulmaması elektrik çarpmasına, yangına ve/veya ciddi yaralanmaya neden olabilir.

Bu kılavuzu gelecekte başvurmak üzere saklayın.

Uyarılarda kullanılan "elektrikli alet" terimi, şebeke elektrliğiyle çalışan (kablolu) veya pille çalışan (kablesiz) elektrikli aletinizi belirtir.

### 1) Çalışma alanının güvenliği

- Çalışma alanını iyi aydınlatılmış ve temiz tutun.**  
Dağınık veya karanlık alanlar kazalara davetiye çıkarır.
- Elektrikli aletleri yanıcı sıvı, gaz veya toz gibi patlayıcı maddelerin bulunduğu ortamlarda çalıştırmayın.**  
Elektrikli aletlerin çıkardığı kıvılcıklar toz veya gaz halinde bu maddeleri ateşleyebilir.
- Bir elektrikli aletle çalışırken çocukları ve izleyicileri uzaklaştırın.**  
Dikkatinizin dağılması kontrolü kaybetmenize neden olabilir.

### 2) Elektrik güvenliği

- Elektrikli aletin fişi elektrik prizine uygun olmalıdır.**  
Fiş üzerinde herhangi bir değişiklik yapmayın.  
Topraklanmış elektrikli aletlerle herhangi bir adaptör kullanmayın.  
Fişlerde değişiklik yapılmaması ve uygun prizlerde kullanılması elektrik çarpması riskini azaltacaktır.
- Borular, radyatörler, fırınlar ve buzdolapları gibi topraklanmış yüzeylerle gövde temasından kaçının.**  
Vücudunuzun toprakla temasa geçmesi halinde elektrik çarpması riski artar.
- Elektrikli aletleri yağmura veya ıslak ortamlara maruz bırakmayın.**  
Elektrikli alete su girmesi elektrik çarpması riskini artıracaktır.
- Elektrik kablosuna zarar vermeyin.** Kesinlikle elektrikli aleti taşımak, çekmek veya fişini prizden çıkarmak için kabloyu kullanmayın.  
Kabloyu ısıdan, yağdan, keskin kenarlardan veya hareketli parçalardan uzak tutun.  
Hasar görmüş veya dolaşmış kablolar elektrik çarpması riskini artırır.
- Elektrikli aleti açık alanda kullanırken, açık alanda kullanıma uygun bir uzatma kablosu kullanın.**  
Açık alanda kullanıma uygun bir kablo kullanılması elektrik çarpması riskini azaltır.
- Eğer bir elektrikli aleti ıslak bir yerde kullanılması kaçınılmaz ise, artık akım cihazıyla (RCD) korunan bir güç kaynağı kullanın.**  
RCD kullanılması elektrik çarpması riskini azaltır.

### 3) Kişisel emniyet

- Bir elektrikli alet kullanırken daima tetikte olun; yaptığınız işi izleyin ve sağduyulu davranın.**  
Aleti yorgunken, alkol veya ilaç etkisi altındayken kullanmayın.  
Elektrikli aletleri kullanırken göstereceğiniz bir anlık dikkatsizlik ciddi yaralanmaya sonuçlanabilir.
- Kişisel koruyucu donanım kullanın. Daima koruyucu gözlük takın.**  
Uygun koşullar için kullanılan toz maskesi, kaymaz emniyet ayakkabıları, kask veya kulak koruyucu gibi koruyucu ekipmanlar yaralanmalardan azaltacaktır.

- Aletin istenmeden çalışmasını engelleyin.**  
Aleti güç kaynağına ve/veya akü ünitesine bağlamadan, kaldırmadan veya taşımadan önce, güç düğmesinin kapalı konumda olduğundan emin olun.  
Elektrikli aletleri parmağınız güç düğmesinin üzerinde olarak tutmanız veya güç düğmesi açılmış durumda fişini takmanız kazalara davetiye çıkarır.
  - Elektrikli aletin gücünü açmadan önce alet üzerindeki ayar veya somun anahtarlarını çıkarın.**  
Aletin dönen parçalarından birine bağlı kalan bir somun anahtarı veya ayar anahtarı yaralanmaya yol açabilir.
  - Çok uzanmayın. Uygun bir adım mesafesi bırakın ve sürekli olarak dengeni koruyun.**  
Böylece, beklemediğiniz durumlarda aleti daha iyi kontrol etmeniz mümkün olur.
  - Uygun şekilde giyinin. Bol elbiseler giymeyin ve takı takmayın. Saçlarınızı, elbislerinizi ve eldivenlerinizi hareketli parçalardan uzak tutun.**  
Bol elbiseler, takılar veya uzun saçlar hareketli parçalara takılabilir.
  - Eğer toz çekme ve toplama bağlantıları için gerekli aygıtlar sağlanmışsa, bunların bağlı olduğundan ve doğru şekilde kullanıldığından emin olun.**  
Toz toplama kullanımı, tozla ilişkili tehlikeleri azaltabilir.
- ### 4) Elektrikli aletin kullanımı ve bakımı
- Elektrikli aleti zorlamayın. Uygulamanız için doğru alet kullanın.**  
Doğru alet, işinizi daha iyi ve tasarlanmış olduğu hız değerinde daha güvenli şekilde yapacaktır.
  - Elektrikli alet güç düğmesinden açılıp kapanmıyorsa, aleti kullanmayın.**  
Güç düğmesiyle kontrol edilemeyen bir alet tehlikelidir ve tamir edilmeden kullanılmamalıdır.
  - Herhangi bir ayar yapmadan, aksesuarları değiştirmeden veya aleti saklamadan önce fişi güç kaynağından ve/veya akü ünitesinden sökün.**  
Bu koruyucu güvenlik önlemleri, elektrikli aletin kazaya çalışma riskini azaltır.
  - Atıl durumdaki elektrikli aletleri çocukların ulaşamayacağı bir yerde saklayın ve elektrikli alet ve bu kullanılan talimatları hakkında bilgi sahibi olmayan kişilerin aleti kullanımına izin vermeyin.**  
Elektrikli aletler eğitimsiz kullanıcıların elinde tehlikelidir.
  - Elektrikli aletlerin bakımını yapın. Hareketli parçalarda yanlış hizalanma veya sıkışma olup olmadığını, kırık parça olup olmadığını ve elektrikli aletin çalışmasını etkileyebilecek diğer koşulları kontrol edin.**  
Eğer hasar varsa, kullanmadan önce aleti tamir ettirin.  
Kazaların çoğu elektrikli aletlere kötü bakım işlemleri uygulanmasından kaynaklanmaktadır.
  - Aletleri keskin ve temiz tutun.**  
Uygun şekilde bakımı yapılan, keskin kenarlara sahip aletlerin sıkışma ihtimali daha azdır ve kontrol edilmesi daha kolaydır.
  - Elektrikli aleti, aksesuarları, uçları, v.b., bu talimatlara uygun şekilde, çalışma koşullarını ve yapılıcak işi göz önünde bulundurarak kullanın.**  
Elektrikli aletin amaçlanan kullanımlardan farklı işlemler için kullanılması tehlikeli bir duruma yol açabilir.

## 5) Servis

- a) Elektrikli aletinizi servisini sadece orijinal yedek parçalar kullanmak suretiyle uzman bir tamirciye yaptırın.  
*Böylece, elektrikli aletin güvenli kullanımı sağlanacaktır.*

## ÖNLEM

Çocukları ve akli dengesi yerinde olmayan kişileri uzak tutun. Alet, kullanılmadığı zamanlarda çocukların ve akli dengesi yerinde olmayan kişilerin ulaşamayacağı bir yerde saklanmalıdır.

## YUVARLAK TESTERE GÜVENLİK UYARILARI

## Kesme işlemleri

- a) **⚠ TEHLİKE:** Ellerinizi kesme alanından ve bıçaktan uzak tutun. Diğer elinizi yardımcı kol veya motor gövdesi üzerinde tutun.  
Testereyi her iki elinizle tutarsanız, bıçak ellerinizi kesemez.
- b) **İş parçasının altına uzanmayın.**  
Muhafaza, iş parçasının altında sizi bıçaktan koruyamaz.
- c) **Kesme derinliğini iş parçasının kalınlığına göre ayarlayın.**  
İş parçasının altından, bıçak dişlerinin bir tam dişten az kısmı görünmelidir.
- d) **Parçayı keserken kesinlikle ellerinizle veya başağınızın üzerinde tutmayın. İş parçasını dengeli bir platforma sabitleyin.**  
Vücudunuzun tehlikeye maruz kalması, bıçak sıkışması veya kontrol kaybı riskini asgariye düşürmek için işi uygun şekilde desteklemeniz önemlidir.
- e) **Kesici aletin gizli kablolarla veya kendi kablosuyla temas edebileceği bir işlem yaparken, elektrikli aleti sadece yalıtılmış kavrama yüzeylerinden tutun.**  
"Aktif" bir telle temas, elektrikli aletin çıplak metal parçalarını "aktif" hale getirebilir ve kullanıcıya bir elektrik şoku verebilir.
- f) **Yarma işlemi yaparken daima bir yarma perdesi veya düz kenar kılavuzu kullanın.**  
Bu, kesme doğruluğunu artırır ve bıçak sıkışması olasılığını azaltır.
- g) **Daima çark delikleri doğru boyut ve şekilde olan (yuvarlağa karşılık elmas) bıçaklar kullanın.**  
Testerenin montaj donanımına uygun olmayan bıçaklar, eksantrik hareket yaparak kontrol kaybına neden olacaktır.
- h) **Kesinlikle hasar görmüş veya yanlış bıçak rondelaları veya civata kullanmayın.**  
Bıçak rondelaları ve civata, ideal çalışma performansını ve güvenliği için testerenize özel şekilde tasarlanmıştır.

## Geri tepme nedenleri ve ilgili uyarılar

- Geri tepme; sıkışan, tutulana veya yanlış hizalanan bir testere bıçağına karşı ani bir tepki olup, kontrol edilemeyen testerenin yukarı doğru kalkmasına ve iş parçasından çıkarak operatöre yönelmesine neden olur.
  - Bıçak sıkıştığında veya kapanan kertik tarafından tutulduğunda, bıçak hareketi gecikir ve motor tepkisi üniteyi hızla geriye, operatöre doğru hareket ettirir.
  - Eğer bıçak kesik içinde bükülür veya hizasını kaybederse, bıçağın arka kenarındaki dişler ağacın üst yüzeyine dalarak bıçağın kertiğini dışına çıkmasına ve geriye, operatöre doğru sıçramasına neden olabilir.
- Geri tepme, testerenin yanlış kullanılmasının ve/veya yanlış çalıştırma işlemlerinin veya koşullarının sonucu oluşur ve aşağıda belirtildiği gibi uygun önlemler alınarak engellenebilir.

- a) Testereyi her iki elinizle sıkıca kavrayın ve kollarınızı geri tepme kuvvetlerine direnecek şekilde tutun. Vücudunuzu bıçağın bir kenarında, fakat bıçakla aynı doğrultuda tutun.

Geri tepme testerenin geriye doğru sıçramasına neden olabilir; fakat eğer uygun önlemler alınırsa geri tepme kuvvetleri operatör tarafından kontrol edilebilir.

- b) **Bıçak sıkıştığında veya herhangi bir nedenle bir kesme işlemine ara verdiğinizde, tetiği serbest bırakın ve bıçak tamamen duruncaya kadar testereyi malzeme içinde hareketsiz tutun.**  
Bıçak hareket halindeyken kesinlikle testereyi malzemeden çıkarmaya çalışmayın veya geriye doğru çekmeyin; aksi halde geri tepme oluşabilir.  
Bıçağın sıkışma nedenini araştırın ve gidermek için gereken işlemi yapın.
- c) **Testereyi iş parçası üzerinde tekrar çalıştırmaya başlarken, testere bıçağını kesik içinde ortalayın ve testere dişlerinin malzemeyi kavramış olduğundan emin olun.**  
Eğer testere bıçağı sıkışır, testere yeniden çalıştırıldığında yukarı doğru hareket edebilir veya iş parçasından geri tepebilir.
- d) **Bıçak sıkışması ve geri tepme riskini asgariye düşürmek için büyük levhaları destekleyin.**  
Büyük levhalar kendi ağırlıkları altında bükülme eğilimi gösterirler. Destekler, her iki tarafta levhanın altına, kesme çizgisinin ve levha kenarının yakınına yerleştirilmelidir.
- e) **Körelmiş veya hasar görmüş bıçakları kullanmayın.**  
Bilenmemiş veya uygun şekilde ayarlanmamış bıçaklar dar kesikler üreterek aşırı sürtünmeye, bıçak sıkışmasına ve geri tepmeye neden olurlar.
- f) **Kesim yapmadan önce, bıçak derinliği ve eğim ayarı kilitleme levheleri sıkı ve emniyetli olmalıdır.**  
Kesim sırasında bıçak ayarının kayması, sıkışmaya ve geri tepmeye neden olabilir.
- g) **Mevcut duvarlarda veya başka kör alanlarda kesim yaparken çok dikkatli olun.**  
Çıktırı yapan bıçak, geri tepmeye neden olabilecek nesnelere kesebilir.

## Alt muhafazanın işlevi

- a) **Her kullanımdan önce alt muhafazanın doğru şekilde kapanıp kapanmadığını kontrol edin. Alt muhafaza serbestçe hareket etmiyor ve kapanmıyorsa testereyi çalıştırmayın Kesinlikle alt muhafazayı açık konuma ayarlamayın.**  
Testerenin kazayla düşürülmesi halinde alt muhafaza bükülebilir.  
Alt muhafazayı geri çekme koluyla kaldırın ve serbestçe hareket ettirdiğiniz ve herhangi bir kesim açısında veya derinliğinde bıçağı veya başka herhangi bir parçaya dokunmadığından emin olun.
- b) **Alt muhafaza yayının çalışmasını kontrol edin. Muhafaza ve yay uygun şekilde çalışmıyorsa, kullanımdan önce tamir edilmelidir.**  
Hasar gören parçalar, yapışkan birikintiler veya döküntüler nedeniyle alt muhafaza ağır çalışabilir.
- c) **Alt muhafaza sadece "dalma kesim" ve "bileşik kesim" gibi özel kesimler için manüel olarak geri çekilebilir.**  
Kolu geri çekerek alt muhafazayı kaldırın ve bıçak malzemeye girer girmez alt muhafazayı serbest bırakın. Diğer tüm kesme işlemleri için, alt muhafaza otomatik olarak çalışmalıdır.
- d) **Testereyi tezgaha veya yere koymadan önce daima alt muhafazanın bıçağı kapattığından emin olun.**  
Korunmayan, hareketli bir bıçak, testerenin geriye doğru hareket ederek yolundaki her şeyi kesmesine neden olacaktır. Düşme serbest bırakıldıktan sonra bıçağın durması için geçene zamana dikkat edin.

## İLAZE GÜVENLİK UYARILARI

- Sadece makine üzerinde belirtilen bıçak çapını kullanın.
- Başka herhangi bir taşlama çarkı kullanmayınız.
- Deforme olmuş veya çatlamış testere bıçaklarını kullanmayın.
- Yüksek hız çeliğinden yapılmış testere bıçaklarını kullanmayın.
- Bu talimatlarda belirtilen özelliklere uymayan testere bıçaklarını kullanmayın.
- Testere bıçaklarını disk üzerinde yanal baskı uygulayarak durdurmayın.
- Testere bıçaklarını daima keskin tutun.
- Alt muhafazanın düzgün ve serbestçe hareket ettiğinden emin olun.
- Yuvarlak testereyi hiçbir şekilde alt koruyucu açık pozisyondayken kullanmayın.
- Muhafaza sisteminin geri çekme mekanizmasının doğru şekilde çalıştığından emin olun.
- Yuvarlak testereyi hiçbir şekilde testere bıçağı yukarıya veya yana dönükken kullanmayın.
- Malzemede çivi gibi yabancı maddeler bulunmadığından emin olun.
- C6SS modeli için testere bıçakları 165 mm ile 160 mm arasında olmalıdır.  
C7SS modeli için testere bıçakları 190 mm ile 185 mm arasında olmalıdır.
- Herhangi bir ayar, tamir veya bakım işlemi yapmadan önce elektrik fişini prizden çıkarın.
- Kullanılacak güç kaynağının, ürün isim plakası üzerinde belirtilen güç gerekliliklerine uygun olduğundan emin olun.
- Güç düğmesinin OFF (KAPALI) konumunda olduğundan emin olun.  
Eğer güç düğmesi ON (AÇIK) konumda iken fiş prize takılırsa, elektrikli alet hemen çalışmaya başlayarak ciddi bir kazaya neden olabilir.
- Çalışma alanı güç kaynağından uzaksa, yeterli kalınlığa ve anma kapasitesine sahip bir uzatma kablosu kullanın. Uzatma kablosu mümkün olduğu kadar kısa tutulmalıdır.
- Testere bıçağı kereste alt yüzeyinin dışına çıkacağından, kesim yaparken tezgahın üstüne bir kereste yerleştirin. Eğer tezgah olarak kare şekilli bir blok kullanılıyorsa, uygun şekilde dengelemek için düzgün bir zemin seçin. Dengesiz bir tezgah, tehlikeli çalışmaya neden olacaktır. (Şekil 1)  
Olası bir kazaya meydan vermemek için, daima kesme işleminden sonra kalan kereste parçasının emniyetli şekilde sabitlenmesini veya yerinde tutulmasını sağlayın.
- Bu kol (A) gevşek kalırsa çok tehlikeli bir durum yaratacaktır. Daima iyice sıkın. (Şekil 2)
- Bu kelebek civatanın gevşek bırakılması çok tehlikelidir. Daima iyice sıkın. (Şekil 3)
- Kesme işleminden önce, keseceğiniz malzemeden emin olun. Eğer kesilecek malzeme zararlı/toksik tozlar üretecekse, toz torbasının veya uygun toz çekme sisteminin toz çıkışına sıkıca bağlantısından emin olun. Ayrıca, mevcutsa toz maskesi kullanın.
  - Kesmeye başlamadan önce, testere bıçağının tam devir hızını kazandığını onaylayın.
  - Çalışma sırasında testere bıçağının durması veya anormal ses çıkarması halinde, derhal düğmeyi KAPATIN.
  - Elektrik kablosunun dönen testere bıçağına yaklaşmasını engellemeye dikkat edin.
  - Yuvarlak testerenin yukarı veya yana doğru bakan bıçakla kullanılması çok tehlikelidir. Bu tür olağan dışı uygulamalardan kaçınılmalıdır.
  - Malzemeleri keserken daima emniyet gözlüğü takın.
    - Bir işi bitirdiğinizde elektrik fişini prizden çekin.
- Testere bıçağını taktıktan sonra, kilit kolunun belirtilen konuma emniyetli şekilde sabitlendiğini onaylayın.

## SEMBOLLER

## UYARI

Aşağıda, bu makine için kullanılan semboller gösterilmiştir. Makineyi kullanmadan önce bu sembollerin ne anlama geldiğini öğrendiğinizden emin olun.

	C6SS / C7SS: Daire testere
	Tüm güvenlik uyarılarını ve talimatları okuyun.
	Daima koruyucu gözlük takın.
	Daima koruyucu kulaklık takın.
	Sadece AB ülkeleri için Elektrikli aletleri evdeki çöp kutusuna atmayın! Kullanım ömrünü dolduran elektrikli aletler, atık elektrikli ve elektronik cihazlarla ilgili 2002/96/EC Avrupa Direktifine ve bu Direktifin ulusal kanunlar çerçevesinde uygulanma şekline göre ayrı olarak toplanmalı ve çevre şartlarına uygun bir geri dönüşüm tesisine gönderilmelidir.
	Anma gerilimi
	Kesme derinliği
	Güç Girişi
	Yüksüz hız
	Ağırlık (kablosuz)
	AÇMA
	KAPAMA
	Elektrik fişini prizden çıkarın
	Sınıf II alet

## STANDART AKSESUARLAR

Ana üniteye (1) ilave olarak, ambalajda aşağıda listelenen aksesuarlar yer alır.

- Testere Bıçağı (alete takılmış olarak) .....1  
( Çap: 165 mm ..... C6SS )  
( Çap: 190 mm ..... C7SS )
- Altıgen Çubuk anahtarları .....1

Standart aksesuarlar haber vermeden değiştirilebilir.

## UYGULAMALAR

Çeşitli ağaç türlerinin kesilmesi

## TEKNİK ÖZELLİKLER

Bu makinenin teknik özellikleri, sayfa 110'deki Tabloda listelenmiştir.

### NOT

HiKOKI'nin sürekli araştırma ve geliştirme programı nedeniyle, burada belirtilen teknik özellikler önceden haber verilmeden değiştirilebilir.

## MONTAJ VE ÇALIŞTIRMA

İşlem	Şekil	Sayfa
Kesme derinliğinin ayarlanması	2	111
Eğim açısının ayarlanması	3	111
Kılavuzun ayarlanması (Opsiyonel aksesuar)	4	111
Kesme çizgisi	5	111
Düğmeyle kumanda	6	111
Testere bıçağının sökülmesi	7	112
Testere Bıçağının Takılması*	8	112
Altıgen çubuk anahtarının saklanması	9	112
Toz toplayıcı setinin (D) takılması (Opsiyonel aksesuar)	10	112
Dikeyliği korumak için tabanın ve testere bıçağının ayarlanması.	11	112
Aksesuarların seçilmesi	—	113

\* Rondela (A), 20 mm ve 30 mm delik çaplarıyla 2 tip testere bıçağı için temin edilir.  
(Yuvarlak Testere satın alındığında bir tip rondela (A) temin edilir.)

## BAKIM VE MUAYENE

### 1. Testere bıçağının muayene edilmesi

Körelmiş bir testere bıçağı kullanılması verimi azaltacağından ve olası motor arızasına neden olacağından, aşınma fark eder etmez testere bıçağının bileyin veya değiştirin.

### 2. Montaj vidalarının muayene edilmesi

Tüm montaj vidalarını düzenli olarak muayene edin ve uygun şekilde sıkılmış olduklarından emin olun. Gevşeyen vida varsa derhal sıkın. Aksi halde, ciddi tehlikeye yol açabilir.

### 3. Motorun bakımı

Motor ünitesinin sargısı, elektrikli aletin tam "kalbi" dir. Sargının hasar görmemesi ve/veya yağ veya suyla ıslanmaması için gerekli özeni gösterin.

### 4. Karbon fırçaların muayene edilmesi

Sürekli güvenliğinizi ve elektrik çarpmaya koruması için, bu aletin karbon fırça muayenesi ve değişimi SADECE bir HiKOKI Yetkili Servis Merkezi tarafından yapılmalıdır.

### 5. Elektrik kablosunun değiştirilmesi

Eğer elektrik kablosunun değiştirilmesi gerekiyorsa, tehlikeli bir duruma meydan vermemek için bu işlem sadece üretici tarafından yapılmalıdır.

### 6. Alt muhafazanın bakımı

Güvenli ve doğru çalışma için, daima makineyi ve havalandırma deliklerini temiz tutun. Alt muhafaza daima serbestçe hareket edebilmeli ve otomatik olarak geri çekilebilmelidir. Bu nedenle, alt muhafaza etrafındaki bölge daima temiz tutulmalıdır. Basınçlı havayla veya bir fırçayla toz ve talaşları temizleyin.

## İKAZ

Ağır taşıma aletlerinin kullanımı ve bakımı konusunda her ülkede yürürlükte olan güvenlik düzenlemelerine ve standartlarına uygun davranılmalıdır.

## GARANTİ

HiKOKI Elektrikli Aletlerine yasalar / ülkelere özgü mevzuatlar çerçevesinde garanti veriyoruz. Bu garanti, yanlış veya kötü kullanımdan veya normal aşınma ve yıpranmadan kaynaklanan arıza ve hasarları kapsamamaktadır. Şikayet durumunda, lütfen Elektrikli Aleti, sökülmemiş şekilde, bu Kullanım Kılavuzu'nun sonunda bulunan GARANTİ BELGESİYLE birlikte bir HiKOKI Yetkili Servis Merkezi'ne gönderin.

## Havadan yayılan gürültü ve titreşimle ilgili bilgiler

Ölçülen değerler EN60745'e göre belirlenmiş ve ISO 4871'e göre beyan edilmiştir.

### C6SS

Ölçülmüş A-ağırlıklı ses gücü seviyesi: 106 dB (A)  
Ölçülmüş A-ağırlıklı ses basıncı seviyesi: 95 dB (A)  
Belirsizlik K: 3 dB (A)

### C7SS

Ölçülmüş A-ağırlıklı ses gücü seviyesi: 106 dB (A)  
Ölçülmüş A-ağırlıklı ses basıncı seviyesi: 95 dB (A)  
Belirsizlik K: 3 dB (A)

Kulak koruyucu takın.

EN60745'e göre belirlenen toplam vibrasyon değerleri (üç eksenli vektör toplamı).

Sunta kesme:

### C6SS

Vibrasyon emisyon değeri  $a_h = 2,4 \text{ m/sn}^2$   
Belirsizlik K = 1,5  $\text{m/sn}^2$

### C7SS

Vibrasyon emisyon değeri  $a_h = 5,9 \text{ m/sn}^2$   
Belirsizlik K = 1,5  $\text{m/sn}^2$

Beyan edilen toplam vibrasyon değeri standart bir test yöntemine göre ölçülmüştür ve bir aleti diğeriyle karşılaştırmak için kullanılabilir.

Aynı zamanda, bir ön maruz kalma değerlendirme olarak da kullanılabilir

### UYARI

- Elektrikli aletin kullanımı sırasında vibrasyon emisyonu, aletin kullanma şekline bağlı olarak beyan edilen değerden farklılık gösterebilir.
- Gerçek kullanım koşullarındaki maruz kalma değerlendirmesini esas alarak kullanıcıyı koruyacak güvenlik önlemlerini belirleyin (kullanım süresine ilave olarak aletin kapatıldığı ve rölantide çalıştığı zamanlarda çalışma çevriminde yer alan tüm parçaları dikkate alarak).

## NOT

HiKOKI'nin sürekli araştırma ve geliştirme programı nedeniyle, burada belirtilen teknik özellikler önceden haber verilmeden değiştirilebilir.



## AVERTISMENTE GENERALE PRIVIND SIGURANȚA SCULELOR ELECTRICE

### ⚠️ AVERTISMENT

**Citiți toate avertismentele privind siguranța și toate instrucțiunile.**

*Nerespectarea avertismentelor și a instrucțiunilor poate avea ca efect producerea de șocuri electrice, incendii și/sau vătămări grave.*

**Păstrați toate avertismentele și toate instrucțiunile, pentru a le putea consulta pe viitor.**

*Termenul „sculă electrică” prezent în toate avertismentele de mai jos se referă la scula dumneavoastră electrică alimentată la priză (cu cablu de alimentare) sau la scula electrică alimentată cu acumulatori (fără cablu de alimentare).*

#### 1) Siguranța în zona de lucru

- Păstrați zona de lucru curată și bine iluminată.**  
*Zonele de lucru dezordonate și întunecate predispun la accidente.*
- Nu utilizați sculele electrice în atmosferă explozivă, cum ar fi în prezența lichidelor, gazelor sau a prafurilor inflamabile.**  
*Sculele electrice produc scântei care pot aprinde praful sau aburul.*
- Țineți copiii sau privityorii la distanță în timp ce utilizați scula electrică.**  
*Distragerea atenției vă poate face să pierdeți controlul asupra sculei.*

#### 2) Siguranța electrică

- Ștecărele sculelor electrice trebuie să corespundă prizelor în care sunt introduse. Nu modificați niciodată ștecărul în niciun fel. Nu folosiți niciun fel de adaptoare pentru ștecăr la sculele electrice cu împământare (legate la pământ). Ștecărele nemodificate și prizele corespunzătoare reduc riscul de șoc electric.**
- Evitați contactul corpului cu suprafețele împământate, cum ar fi conductele, radiatoarele, cuptoarele și frigiderele.**  
*În cazul în care corpul dvs. este împământat există un risc crescut de electrocutare.*
- Nu expuneți sculele electrice la ploaie și nu le lăsați în atmosferă umedă.**  
*Intrarea apei într-o sculă electrică mărește riscul de electrocutare.*
- Nu forțați cablul de alimentare. Nu folosiți niciodată cablul de alimentare pentru a transporta, a trage sau a scoate scula electrică din priză. Țineți cablul de alimentare departe de căldură, ulei, mυχii ascuțiți și de piese în mișcare. Cablurile de alimentare deteriorate sau încolăcite măresc riscul de șoc electric.**
- Atunci când folosiți o sculă electrică în aer liber, utilizați un prelungitor adecvat pentru utilizarea în exterior.**  
*Folosirea unui prelungitor adecvat pentru exterior reduce riscul de șoc electric.*
- Dacă utilizarea într-o zonă umedă nu poate fi evitată, folosiți o sursă de alimentare cu întrerupător de protecție la curent rezidual (RCD). Folosirea dispozitivelor RCD reduce riscul producerii șocurilor electrice.**

#### 3) Siguranța personală

- Atunci când folosiți o sculă electrică fiți vigilent, fiți atent la ceea ce faceți și acționați conform bunului simț. Nu folosiți scule electrice atunci când sunteți obosit sau vă aflați sub influența drogurilor, a alcoolului sau a medicamentelor.**

*Un moment de neatenție în timpul utilizării unei scule electrice poate provoca vătămări personale grave.*

- Folosiți echipament de protecție personală. Purtați întotdeauna protecție pentru ochi. Echipamentele de protecție cum ar fi măștile pentru praf, încălțămintea anti-alunecare, căștile și protecțiile auditive, folosite în situațiile corespunzătoare, reduc vătămările personale.**
  - Preveniți pornirea neintenționată. Înainte de a conecta scula la priză și / sau la setul de acumulatori și înainte de a ridica sau transporta scula, asigurați-vă că întrerupătorul este pe poziția oprit.**  
*Transportarea sculelor electrice cu degetul pe întrerupător sau introducerea în priză a sculelor electrice care au întrerupătorul pe poziția pornit sunt situații ce predispun la accidente.*
  - Înainte de a pune scula electrică în funcțiune, îndepărtați toate cheile de reglare și orice alte chei.**  
*O cheie sau o cheie de reglare rămase atașate de piesa rotativă a sculei electrice poate provoca vătămări personale.*
  - Evitați dezechilibrarea. Mențineți permanent un contact corect al piciorului și un bun echilibru. Acest lucru permite un mai bun control al sculei electrice în situații neașteptate.**
  - Purtați haine corespunzătoare. Nu purtați haine largi și nici bijuterii. Țineți-vă părul, hainele și mâinile departe de piesele în mișcare. Hainele largi, bijuteriile și părul lung pot fi prinse în piesele în mișcare.**
  - Dacă sunt prevăzute dispozitive de conectare la sisteme de extragere și colectare a prafului, asigurați-vă că acestea sunt conectate și sunt folosite corespunzător.**  
*Utilizarea acestor dispozitive poate reduce pericolele legate de praf.*
- #### 4) Utilizarea și îngrijirea sculei electrice
- Nu forțați scula electrică. Folosiți scula adecvată pentru aplicația dvs.**  
*Scula potrivită va face treabă mai bună și mai sigură, la parametrii la care a fost proiectată.*
  - Nu folosiți scula electrică în cazul în care întrerupătorul nu își îndeplinește funcția de pornire și oprire.**  
*Sculele electrice care nu pot fi comandate prin intermediul întrerupătorului sunt periculoase și trebuie reparate.*
  - Înainte de a face orice fel de reglaje, de a schimba accesoriile și de a depozita sculele electrice, scoateți ștecărul din priză și / sau de la setul de acumulatori.**  
*Aceste măsuri preventive de siguranță reduc riscul pornirii accidentale a sculei electrice.*
  - Depozitați sculele electrice neutilizate departe de zonă de acțiune a copiilor și nu lăsați persoanele care nu sunt familiarizate cu scula electrică sau cu prezențele instrucțiuni să folosească scula electrică.**  
*Sculele electrice sunt periculoase în mâinile utilizatorilor neinstruiți.*
  - Întreținerea sculelor electrice. Verificați alinierea și prinderea pieselor în mișcare, ruperea pieselor precum și toate celelalte aspecte care ar putea să influențeze funcționarea sculelor electrice. Dacă scula electrică este deteriorată, înainte de a o utiliza, duceți-o la reparat.**  
*Multe accidente sunt provocate de scule electrice întreținute necorespunzător.*
  - Păstrați elementele de tăiere curate și ascuțite.**  
*Elementele de tăiere bine întreținute și cu muchiile de tăiere bine ascuțite sunt mai ușor de controlat și este mai puțin probabil să se agațe.*

- g) **Folosiiți scula electrică, accesoriile și vârfulurile etc. în conformitate cu prezentele instrucțiuni, luând în considerare condițiile de lucru și operațiunile ce urmează a fi efectuate.**

*Folosirea sculei electrice pentru alte operațiuni decât cele prevăzute poate avea ca efect apariția unor situații periculoase.*

#### 5) Service

- a) **Scula electrică trebuie reparată de o persoană calificată, folosind numai piese de schimb identice.**  
*Astfel se asigură menținerea siguranței sculei electrice.*

#### PRECAUȚII

**Țineți copiii și persoanele infirme la distanță.**

**Atunci când nu este folosită, scula electrică trebuie depozitată departe de zona de acțiune a copiilor și a persoanelor infirme.**

### AVERTISMENTE PRIVIND SIGURANȚA UTILIZĂRII FERĂSTRĂULUI CIRCULAR

#### Proceduri de tăiere

- a) **⚠ PERICOL: Țineți mâinile departe de zona de tăiere și de lamă. Țineți cealaltă mână pe mânerul auxiliar sau pe carcasa motorului.**  
Dacă ambele mâini țin ferăstrăul, acestea nu pot fi tăiate de lamă.
- b) **Nu puneți mâna sub elementul de prelucrat.**  
Apărătoarea nu vă poate proteja împotriva lamei sub elementul de prelucrat.
- c) **Modificați adâncimea tăieturii în funcție de grosimea elementului.**  
Ar trebui să fie vizibil sub element mai puțin de un dinte complet al lamei.
- d) **Nu țineți elementul de tăiat în mână sau pe picior. Fixați elementul de prelucrat pe o platformă stabilă.**  
Fixarea elementului este importantă pentru minimizarea expunerii corporale, înțepenirii lamei, sau a pierderii controlului.
- e) **Țineți scula electrică doar de mânerule izolate, atunci când se execută o operațiune de tăiere în care scula ar putea atinge cabluri ascunse sau propriul cablu.**  
Atingerea cablului sub tensiune va pune de asemenea sub tensiune părțile metalice expuse, putând electrocuta operatorul.
- f) **Când efectuați spintecări, utilizați întotdeauna un scut de protecție sau un ghidaj cu margine dreaptă.**  
Acest lucru îmbunătățește acuratețea tăieturii și reduce probabilitatea ca lama să se înțepenească.
- g) **Folosiiți întotdeauna lame de mărimea și forma corectă (rotund sau rotund) pentru orificiile axului.**  
Lamele care nu se potrivesc cu montura ferăstrăului se vor deplasa excentric, ducând la pierderea controlului.
- h) **Nu folosiți niciodată șabe sau șuruburi defecte sau greșite.**  
Șabele și șuruburile lamei au fost special proiectate pentru ferăstrăul dumneavoastră, pentru execuție optimă și siguranță a exploatarei.

#### Cauze ale reculului și avertismente conexe

- reculul este o reacție bruscă a unei lame ciupte, blocate sau aliniate incorect, astfel încât ferăstrăul necontrolat se poate ridica și ieși din elementul prelucrat spre operator;
- atunci când lama este ciupită sau blocată puternic de lăcașul care se îngustează, lama se oprește și reacția motorului propulsează unitatea înspre operator;
- dacă lama se răsucește sau își pierde alinierea în tăietură, dinții din marginea posterioară a lamei se pot înțepeni în suprafața superioară a lemnului cauzând lama să iasă din lăcaș și să sară spre operator.

Recul este rezultatul folosirii greșite a ferăstrăului și/sau a folosirii de proceduri sau condiții de utilizare incorecte și poate fi evitat luând precauțiile necesare, după cum este prezentat mai jos.

- a) **Mențineți o priză fermă cu amândouă mâinile pe ferăstrău și poziționați brațele pentru a opune rezistență forțelor de recul. Poziționați-vă corpul pe oricare din părțile lamei, dar nu pe linie cu aceasta.**  
Recul ar putea arunca ferăstrăul înapoi, dar forțele de recul pot fi controlate de către operator, dacă sunt luate măsurile de precauție corecte.
- b) **Când lama este blocată, sau când tăierea este întreruptă din orice motiv, eliberați trăgaciul și țineți ferăstrăul nemișcat în material până când lama se oprește complet.**  
Nu încercați niciodată să scoateți ferăstrăul din elementul prelucrat sau să trageți ferăstrăul înapoi, în timp ce lama este în mișcare, pentru că poate apărea forța de recul.  
Investigați și luați măsuri rectificatoare pentru a elimina cauza blocării lamei.
- c) **Când se repornește ferăstrăul în elementul prelucrat, centrați lama ferăstrăului în locaș și verificați ca dinții să nu atingă materialul.**  
Dacă lama ferăstrăului este blocată, aceasta ar putea sări sau recula din elementul prelucrat, la repornirea ferăstrăului.
- d) **Sustineți panourile mari pentru a minimiza riscul ca lama să ciupească sau să reculeze.**  
Panourile mari tind să se încovoaie datorită greutateii lor. Suportul trebuie să fie poziționat sub panou în ambele părți, lângă linia de tăiere și aproape de marginea panoului.
- e) **Nu folosiți lame tocite sau deteriorate.**  
Lamele neascuțite sau incorect fixate produc locașuri înguste care duc la fricțiune excesivă, blocarea lamelor și recul.
- f) **Manetele de blocare a ajustării înclinației și a adâncimii lamei trebuie strânse și fixate înainte de realizarea tăierii.**  
Dacă ajustarea lamei se modifică în timpul tăierii, aceasta poate duce la blocare și recul.
- g) **Folosiți atenție sporită atunci când tăiați în pereți deja construiți sau alte locuri fără vizibilitate.**  
Lama ieșită în afară poate tăia obiecte care pot cauza recul.

#### Funcțiile apărătoarii inferioare

- a) **Verificați ca apărătoarea inferioară să poată fi închisă corect înainte de fiecare utilizare. Nu utilizați ferăstrăul dacă apărătoarea inferioară nu se poate mișca liber și nu poate fi închisă instantaneu. Nu încercați niciodată să fixați sau să prindeți apărătoarea inferioară în poziția deschisă.**  
Dacă ferăstrăul este scăpat accidental, apărătoarea se poate îndoi.  
Ridicați apărătoarea inferioară cu ajutorul mânerului de rapel și verificați dacă se mișcă liber și dacă nu atinge lama sau orice altă componentă, din niciun unghi sau la nicio adâncime de tăiere.
- b) **Verificați modul de operare al arcului apărătoarii inferioare. Dacă apărătoarea și arcu nu funcționează corespunzător, trebuie făcută revizia acestora înainte de utilizare.**  
Apărătoarea inferioară poate funcționa greu din cauza componentelor defecte, depunerilor cleioase, sau a reziduurilor adunate.
- c) **Apărătoarea inferioară poate fi retrasă manual doar pentru tăieturi speciale cum ar fi „tăieturile prin plonjare” și „tăieturile compuse”.**  
Ridicați apărătoarea inferioară de mânerul de rapel și de îndată ce lama pătrunde în material, trebuie să eliberați apărătoarea. Pentru orice alt fel de tăieturi, apărătoarea inferioară trebuie să funcționeze automat.
- d) **Fiiți întotdeauna atenți ca apărătoarea inferioară să acopere lama, înainte de a pune ferăstrăul pe bancă sau pe podea.**  
O lamă neprotejată și în derivă va duce la deplasarea inversă a ferăstrăului, tăind orice se află în calea sa. Țineți cont de durata necesară pentru oprirea lamei, după comutarea întrerupătorului.









## AVERTISMENTE SUPLIMENTARE PRIVIND SIGURANȚA

- Utilizați pe sculă doar lama cu diametrul specificat.
- Nu utilizați discuri abrazive.
- Nu folosiți lame deformate sau crăpate.
- Nu folosiți lame din oțel rapid.
- Nu folosiți lame care nu corespund caracteristicilor specificate în instrucțiuni.
- Nu opriți lamele aplicând presiune laterală pe disc.
- Păstrați întotdeauna lamele ferăstrăului ascuțite.
- Asigurați-vă că apărătoarea inferioară se mișcă liber și fără piedici.
- Nu folosiți niciodată ferăstrăul circular cu apărătoarea inferioară fixată în poziția deschisă.
- Asigurați-vă că mecanismul de retragere al apărătorii inferioare funcționează corect.
- Nu utilizați niciodată ferăstrăul circular cu lama poziționată în sus sau lateral.
- Asigurați-vă că materialul nu conține materii străine cum ar fi ciulele.
- Pentru modelul C6SS, adâncimea de pătrundere a lamelor ar trebui să fie de la 165 mm la 160 mm. Pentru modelul C7SS, adâncimea de pătrundere a lamelor ar trebui să fie de la 190 mm la 185 mm.
- Deconectați ștecărele de la priză, înainte de a efectua orice reglare, revizie sau întreținere.
- Asigurați-vă că sursa de curent ce urmează a fi utilizată este conform cerințelor specificate pe plăcuța produsului.
- Asigurați-vă că întrerupătorul este în poziția de INCHIS. Dacă ștecărul este conectat la priză în timp ce întrerupătorul este în poziția de DESCHIS, scula electrică va intra în funcțiune imediat, ceea ce ar putea produce un accident grav.
- Atunci când zona de lucru este departe de sursa de curent, folosiți un prelungitor de secțiune și capacitate nominală suficiente. Prolungitorul trebuie să fie cât mai scurt posibil.
- Deoarece lama va penetra suprafața inferioară a lemnului, poziționați lemnul pe o masă de lucru atunci când se execută tăierea. Dacă utilizați un suport pătrat pe post de masă de lucru, alegeți o podea dreaptă, pentru a vă asigura că acesta este stabil. O masă de lucru instabilă va duce la o funcționare periculoasă. (Fig. 1) Pentru a evita posibile accidente, asigurați-vă întotdeauna că porțiunea de lemn care rămâne după tăiere este ancorată în siguranță sau ținută în poziție.
- Dacă această manetă (A) va rămâne slăbită, va crea o situație foarte periculoasă. Fixați-o întotdeauna temeinic. (Fig. 2)
- Este foarte periculos să permiteți ca acest bulon cu ureche să rămână slăbit. Fixați-o întotdeauna temeinic. (Fig. 3)
- Înainte de operațiunea de tăiere, asigurați-vă că materialul pe care îl veți tăia. Dacă considerați că materialul ce urmează a fi tăiat va genera prafuri dăunătoare / toxice, asigurați-vă că sacul de praf sau sistemul adecvat de extragere a prafului este conectat ferm la gura de aspirație. Purtați, de asemenea, masca de praf, dacă este disponibilă.
  - Înainte de a începe să tăiați, asigurați-vă că lama a ajuns la viteză maximă de rotație.
  - Dacă lama se oprește sau face zgomote neobișnuite în timpul operațiunii, comutați imediat întrerupătorul pe poziția INCHIS.
  - Asigurați-vă întotdeauna că cablul de alimentare nu se apropie de lama în mișcare a ferăstrăului.
  - Folosirea ferăstrăului circular cu lama îndreptată în sus sau lateral este foarte periculoasă. Asemenea utilizări neobișnuite trebuie evitate.
  - Purtați întotdeauna ochelari de protecție când tăiați materiale.
  - Când terminați o lucrare, scoateți ștecărul din priză.
- După ce ați atașat lama, asigurați-vă că maneta de blocare este strâns fixată în poziția stabilită.

## SIMBOLURI

### AVERTISMENT

În cele ce urmează sunt prezentate simbolurile folosite pentru mașină. Înainte de utilizare, asigurați-vă că înțelegeți semnificația acestora.

	C6SS / C7SS: Fierăstrau circular
	Citiți toate avertismentele privind siguranța și toate instrucțiunile.
	Purtați întotdeauna protecție pentru ochi.
	Purtați întotdeauna protecție auditivă.
	Numai pentru țările membre UE Nu aruncați această sculă electrică împreună cu deșeurile menajere! În conformitate cu Directiva Europeană 2002/96/CE referitoare la deșeurile reprezentând echipamente electrice și electronice și la implementarea acesteia în conformitate cu legislațiile naționale, sculele electrice care au ajuns la finalul duratei de folosire trebuie colectate separat și duse la o unitate de reciclare compatibilă cu mediul înconjurător.
V	Tensiune nominală
	Adâncimea de tăiere
P	Alimentare cu electricitate
n <sub>0</sub>	Viteză cu sarcină nulă
	Greutate (fără cablul de alimentare)
I	Pornire
O	Oprire
	Deconectați ștecărul de la priză
	Sculă clasa II

## ACCESORII STANDARD

Pe lângă unitatea principală (1), pachetul conține și accesoriile enumerate mai jos.

- Lamă (montată pe sculă) ..... 1  
( Diam. 165 mm ..... C6SS )  
( Diam. 190 mm ..... C7SS )
- Cheie hex. .... 1

Accesoriile standard sunt supuse modificărilor fără notificare prealabilă.

## APLICAȚII

Tăierea a numeroase feluri de lemn.

## SPECIFICAȚII

Specificațiile acestei mașini sunt enumerate în Tabelul de la pagina 110.

### NOTĂ

Ca urmare a programului continuu de cercetare și dezvoltare derulat de HiKOKI, prezentele specificații pot fi modificate fără notificare prealabilă.

## ASAMBLARE ȘI OPERARE

Acțiune	Figură	Pagină
Ajustarea adâncimii tăieturii	2	111
Ajustarea unghiului de înclinație	3	111
Reglarea ghidajului (accesoriu opțional)	4	111
Linia de tăiere	5	111
Funcționarea întrerupătorului	6	111
Dezasamblarea lamei	7	112
Montarea lamei*	8	112
Cum se depozitează cheia hexagonală	9	112
Montarea setului de colectare a prafului (D) (accesoriu opțional)	10	112
Ajustarea bazei și a lamei pentru păstrarea perpendicularității.	11	112
Selectarea accesoriilor	—	113

\* Șaiba (A) este furnizată pentru 2 tipuri de lame cu diametrul găurii de 20 mm și 30 mm.  
(La cumpărarea feerăstrăului circular, este furnizat un tip de șaibă (A).)

## ÎNȚEȚINERE ȘI VERIFICARE

### 1. Inspectarea lamei

Întrucât folosirea unei lame tocite va afecta eficiența și va cauza posibile defecțiuni la motor, ascuțiți sau schimbați lama de îndată ce abraziunea este vizibilă.

### 2. Inspectarea șuruburilor de asamblare

Inspectați cu regularitate toate șuruburile de asamblare și asigurați-vă că sunt fixate corespunzător. Dacă există șuruburi care nu sunt fixe, fixați-le imediat. Nerespectarea avertismentului poate duce la riscuri grave.

### 3. Întreținerea motorului

Bobina motorului este componenta principală a sculei electrice. Aveți grijă să nu deteriorați bobina și/sau să nu o udați cu ulei sau apă.

### 4. Inspectarea periiilor de cărbune

Pentru siguranța continuă și protecția împotriva electrocutării, inspectarea periiilor de cărbune și înlocuirea acestora, pentru această sculă, trebuie făcută DOAR la o unitate service autorizată de HiKOKI.

### 5. Înlocuirea cablului de alimentare

Dacă este necesară înlocuirea cablului de alimentare, acest lucru trebuie făcut de fabricant, pentru a evita pericolele pentru siguranță.

### 6. Întreținerea apărătorii inferioare

Pentru siguranța și buna funcționare, păstrați întotdeauna curate mașina și fantele de ventilare. Apărătoarea inferioară trebuie întotdeauna să se poată mișca liber și să se retragă în mod automat. Așadar, păstrați întotdeauna curat locul din jurul apărătorii inferioare. Îndepărtați praful și așchile, împrăștiindu-le cu ajutorul aerului comprimat sau cu o perie.

### PRECAUȚIE

Pe durata folosirii și a operațiunilor de întreținere a mașinii trebuie respectate reglementările și standardele naționale privind securitatea.

### GARANȚIE

Garantăm sculele electrice HiKOKI în conformitate cu reglementările statutare/specifice țării. Această garanție nu acoperă defectele sau daunele provocate de utilizarea necorespunzătoare, abuz sau de uzura și deteriorarea normală. În cazul în care aveți reclamații, vă rugăm să trimiteți scula electrică nedemontată, împreună cu CERTIFICATUL DE GARANȚIE care se găsește la finalul prezentelor Instrucțiuni de utilizare, la o unitate service autorizată de HiKOKI.

### Informații privind nivelul de zgomot transmis prin aer și nivelul de vibrații

Valorile măsurate au fost determinate în conformitate cu EN60745 și sunt declarate conforme cu ISO 4871.

#### C6SS

Nivelul tipic al puterii sonore ponderate A: 106 dB (A)  
Nivelul tipic al presiunii sonore ponderate A: 95 dB (A)  
Incertitudine K: 3 dB (A).

#### C7SS

Nivelul tipic al puterii sonore ponderate A: 106 dB (A)  
Nivelul tipic al presiunii sonore ponderate A: 95 dB (A)  
Incertitudine K: 3 dB (A).

Purtați protecție auditivă.

Valorile totale ale vibrațiilor (suma vectorială pe cele trei axe) au fost stabilite în conformitate cu EN60745.

Tăierea placajului:

#### C6SS

Valoarea emisiei de vibrații  $a_{h} = 2,4 \text{ m/s}^2$   
Incertitudine K = 1,5  $\text{m/s}^2$

#### C7SS

Valoarea emisiei de vibrații  $a_{h} = 5,9 \text{ m/s}^2$   
Incertitudine K = 1,5  $\text{m/s}^2$

Valoarea totală declarată a vibrației a fost măsurată în conformitate cu o metodă de testare standard și poate fi utilizată pentru compararea unei scule cu altele.

Mai poate fi utilizată pentru o evaluare preliminară a expunerii.

### AVERTISMENT

- Emisia de vibrații în timpul folosirii efective a sculei electrice poate diferi de valorile declarate, în funcție de modul de utilizate a sculei.
- Identificați măsuri de siguranță ce trebuie luate pentru protejarea operatorului și care sunt bazate pe estimarea expunerii, în condiții reale de utilizare (ținând seama de toate componentele ciclului de utilizare, cum ar fi timpul necesar opririi sculei și timpul de funcționare suplimentar la pornirea sculei).

### NOTĂ

Ca urmare a programului continuu de cercetare și dezvoltare derulat de HiKOKI, prezentele specificații pot fi modificate fără notificare prealabilă.

## SPLOŠNA VARNOSTNA NAVODILA ZA ELEKTRIČNA ORODJA

### ⚠ OPOZORILO

Preberite vsa varnostna opozorila in navodila.

Neupoštevanje opozoril in navodil lahko povzroči električni udar, požar in/ali resne telesne poškodbe.

Vsa opozorila in navodila shranite, ker jih boste v prihodnje še potrebovali.

Izraz »električno orodje« v opozorilih se nanaša na električno orodje, ki se napaja z električnim pogonom (z električnim kablom) in na akumulatorsko električno orodje (brez električnega kabla).

#### 1) Varnost na delovnem mestu

a) Delovno mesto mora biti čisto in dobro osvetljeno.

Nered in neosvetljena področja lahko povzročijo nezgodo.

b) Električnega orodja ne uporabljajte v eksplozivnih okoljih, na primer v bližini vnetljivih tekočin, plinov ali prahu.

Električno orodje pri delu proizvaja iskre, ki lahko vnamejo prah ali hlape.

c) Med delom z električnim orodjem ne dovolite, da bi se vam otroci ali druge osebe približale.

Z motenjem vaše pozornosti lahko izgubite nadzor nad orodjem.

#### 2) Električna varnost

a) Priključni vtičak električnega orodja mora ustrezati vtičnici.

Vtičaka ni dovoljeno kakor koli spreminjati.

Pri ozemljenih električnih orodjih ne uporabljajte vtičacev z adapterji.

Nspremenjeni vtičaki in ustrezne vtičnice zmanjšujejo tveganje električnega udara.

b) Preprečite stik z ozemljenimi površinami, kot so cevi, grelci, štedilniki in hladilniki.

Ko je vaše telo ozemljeno, je nevarnost električnega udara večja.

c) Električnega orodja ne izpostavljajte dežju ali vlagi.

Vdor vode v električno orodje povečuje tveganje električnega udara.

d) Ne zlorablajte kabla. Kabla ne uporabljajte za prenašanje električnega orodja in ne vlecite za kabl, če želite vtičak izvleči iz vtičnice.

Kabla ne izpostavljajte vročini, olju, ostrim robovom in premikajočim se delom.

Poškodovani in zapleteni kabli povečujejo tveganje električnega udara.

e) Kadar uporabljate električno orodje zunaj, uporabljajte kabelski podaljšek, ki je primeren za delo na prostem.

Z uporabo kabelskega podaljška, ki je izdelan za delo na prostem, je tveganje električnega udara manjše.

f) Če je delo z električnim orodjem v vlažnem okolju neizogibno, uporabite stikalo za zaščito pred diferenčnim tokom.

Zaščitno stikalo zmanjšuje tveganje električnega udara.

#### 3) Osebnostna varnost

a) Bodite pozorni, pazite kaj delate ter se dela z električnim orodjem lotite z razumom.

Električnega orodja ne uporabljajte, če ste utrujeni ali pod vplivom mamil, alkohola ali zdravil.

Trenutek nepozornosti med delom z električnim orodjem je lahko vzrok za resne telesne poškodbe.

b) Uporabite osebno zaščitno opremo. Vedno nosite zaščitna očala.

Nošenje zaščitne opreme, kot so maska za prah, protizdrnski zaščitni čevlji, varnostna čelada ali zaščitni glušniki, kar je odvisno od vrste in načina uporabe električnega orodja, zmanjšuje tveganje telesnih poškodb.

c) Izogibajte se nenamernemu zagonu. Preden orodje priključite na električno omrežje in/ali na akumulator, preden ga dvignete ali nosite, se prepričajte da je orodje izklopljeno.

Prenašanje električnega orodja s prstom na stikalu ali priključitev vklopljenega električnega orodja na električno omrežje je lahko vzrok za nezgodo.

d) Preden električno orodje vklopite, odstranite nastavitvena orodja in izvijače.

Orodje ali ključ, ki se nahaja na vrtečem delu električnega orodja lahko povzroči telesne poškodbe.

e) Izogibajte se nenormalni drži. Poskrbite za trdno stojišče in za stalno ravnotežje.

Na ta način lahko v nepričakovanih situacijah bolje nadzorujete električno orodje.

f) Nosite primerna oblačila. Za delo ne nosite ohlapnih oblačila in nakita. Lase, oblačila in rokavice ne približujte premikajočim se delom naprave.

Ohlapna oblačila, nakit ali dolgi lasje se lahko ujamejo med premikajoče se dele.

g) Če je na napravo možno montirati priprave za odsesavanje ali prestrezanje prahu, se prepričajte, da so te ustrezno priključene in pravilno uporabljene.

Zbiranje prahu lahko zmanjša nevarnosti povezane s prahom.

#### 4) Uporaba in vzdrževanje električnega orodja

a) Električnega orodja ne preobremenjujte. Za izbrano delo uporabite ustrezno električno orodje. Z ustreznim električnim orodjem boste delo opravili bolje in varneje.

b) Električnega orodja ne uporabljate, če stikalo za vklop/izklop orodja ne deluje.

Električno orodje, ki ga ni več možno vklopiti ali izklopiti, je nevarno in ga je potrebno popraviti.

c) Pred nastavljanjem orodja, zamenjavo delov pribora ali shranjevanjem orodja, izvlecite vtičak električnega orodja iz elektrike in/ali odstranite akumulator.

S takšnimi preventivnimi varnostnimi ukrepi preprečujete nenamerni zagon orodja.

d) Električno orodje shranite izven dosega otrok in ne dovolite upravljalci orodja osebam, ki orodja ne poznajo in niso prebrale teh navodil.

Električno orodje je nevarno v rokah neizkušenih uporabnikov.

e) Vzdržujte električno orodje. Preverite pravilno delovanje premičnih delov orodja, poškodbe delov in druga stanja, ki bi lahko vplivala na delovanje električnega orodja.

V primeru poškodbe je potrebno električno orodje pred uporabo popraviti.

Slabo vzdrževano električno orodje je vzrok mnogih nesreč.

f) Rezalno orodje naj bo ostro in čisto.

Pravilno vzdrževano rezalno orodje z ostrimi robovi se manj pogosto zatika in je lažje vodljivo.

g) Električno orodje, pribor, vsadna orodja in podobno uporabljajte v skladu s temi navodili, pri čemer upoštevajte delovne pogoje in dejavnost, ki jo boste opravljali.

Uporabo električnega orodja v druge namene lahko privede do nevarne situacije.

## 5) Servisiranje

- a) Električno orodje lahko servisira le usposobljena oseba, ki mora uporabljati originalne nadomestne dele.

*Na ta način se ohrani varnost električnega orodja.*

## VARNOSTNI UKREP

Preprečite dostop otrokom in neusposobljenim osebam. Kadar orodja ne uporabljate ga shranite izven dosega otrok in neusposobljenih oseb.

## VARNOSTNA NAVODILA ZA KROŽNO ŽAGO

## Postopek žaganja

- a) **NEVARNOST:** Rok ne približujte mestu žaganja in žaginemu listu. Drugo roko imejte na dodatnem ročaju ali na ohišju motorja.

Če boste žago držali z obema rokama, ju žagin list ne bo mogel poškodovati.

- b) **Ne segajte pod obdelovanec.**

Zaščitni pokrov vas ne bo mogel zaščititi pred žaginim listom pod obdelovancem.

- c) **Globino rezanja nastavite glede na debelino obdelovanca.**

Pod obdelovancem se lahko vidi manj kot ena širina zoba žaginega lista.

- d) **Obdelovanca med žaganjem ne držite v rokah ali nad nogo. Obdelovanec pritrdite na stabilno podlago.**

Pomembno je, da je obdelovanec dobro pritrjen in se tako zmanjša tveganje telesnega stika, zatikanje žaginega lista ali izgube nadzora.

- e) **Med delom, kjer bi lahko rezalno orodje zadelo skrite električne vodnike ali lasten ožrežni kabel, držite orodje le za izolirane ročaje.**

Stik z vodnikom pod napetostjo lahko napetost prenese na izpostavljene kovinske dele električnega orodja in povzroči električni udar.

- f) **Pri vzdolžnih rezih vedno uporabite naslon ali raven vodilni rob.**

S tem bo rez natančnejši in možnost, da se žagin list zatakne manjša.

- g) **Vedno uporabljajte žagine liste ustreznih velikosti, ki se prilaga obliki vpenjalne prirobnice (oblika romba ali kroga).**

Žagini listi, ki ne ustrezajo montažni delom žage se vrtijo neenakomerno in povzročijo izgubo nadzora.

- h) **Nikoli ne uporabljajte poškodovanih ali neustreznih podložk ali vijakov žaginega lista.**

Podložke in vijaki žaginega lista so izdelani posebej za vašo žago in zagotavljajo optimalno zmogljivost in varno delovanje.

## Vzroki povratnega udara in ustrezna opozorila

- Povratni udarec je nepričakovana reakcija stisnjene, zataknejenega ali nepravilno naravnane žaginega lista, posledica česar je lahko nekontroliran sunek žage iz obdelovanca v smeri uporabnika;
- Ko se žagin list stisne ali zatakne v ozkem rezu, žagin list zablokira in sila motorja hitro potisne žago proti uporabniku;
- Če se žagin list v rezu zvije ali narobe poravnava, se lahko zobje zadnjega dela žaginega lista zataknejo na površini obdelovanca, zaradi česar se žagin list premakne iz reza nazaj proti uporabniku.

Povratni udarec je rezultat nepravilne rabe žage in/ali nepravilnih postopkov ali pogojev uporabe, katerim se lahko izognete s spodaj navedenimi ustreznimi varnostnimi ukrepi.

- a) **Žago trdno držite z obema rokama in premaknite roki v položaj, v katerem boste lahko vzdržali silo povratnega udara. S telesom se postavite na katero koli stran**

žaginega lista, tako da ta ni nikoli v liniji z vašim telesom. V primeru povratnega udara lahko žaga skoči nazaj, vendar pa lahko uporabnik z upoštevanjem ustreznih varnostnih ukrepov, silo povratnega udara vseeno obvlada.

- b) **Če se žagin list zatakne ali se žaganje prekine zaradi katerega drugega vzroka, izpusnite stikalo za vklop/izklop in držite žago negibno v obdelovancu dokler se žagin list popolnoma ne ustavi.**

Žage nikoli ne poskušajte odstraniti iz obdelovanca ali jo povleči nazaj, medtem ko se list še giblje, saj lahko pride do povratnega udara.

Odkrijte vzrok zatikanja žaginega lista in ga odstranite.

- c) **Če žage, ki tiči v obdelovancu ni mogoče ponovno zagnati, centrirajte žagin list v reži in preverite, da se zobje niso zataknil v obdelovancu.**

Zataknen žagin list se lahko ob ponovnem zagonu žage premakne iz obdelovanca ali povzroči povratni udarec.

- d) **Večje plošče podprite, da zmanjšate tveganje zatikanja žaginega lista ali povratnega udara.**

Večje plošče se lahko ukrivijo pod lastno težo. Ploščo je potrebno podpreti na obeh straneh, v bližini reže kot tudi ob robu.

- e) **Ne uporabljajte topih ali poškodovanih žaginih listov.**

Neostri ali neustrezno nameščeni žagini listi delajo ozke reze in ustvarjajo povečano trenje, zatikanje lista in povratni udarec.

- f) **Pred žaganjem pritegnite nastavitve globine in kota reza.**

Če se nastavitve med žaganjem spremenijo, se lahko žagin list zatakne in povzroči povratni udarec.

- g) **Pri žaganju v obstoječe stene ali območja, ki jih ne vidite, bodite izredno previdni.**

Prodirajoč list se lahko pri žaganju v skrite predmete zatakne, kar lahko povzroči povratni udarec.

## Delovanje spodnjega zaščitnega pokrova

- a) **Pred vsako uporabo preverite, ali se zaščitni pokrov brezhibno zapira. Žage ne uporabljajte, če spodnji zaščitni pokrov ni prosto gibljiv in se ne zapre takoj. Spodnjega zaščitnega pokrova ne spenjajte ali pritrdite v odprtem položaju.**

Če vam žaga nehote pade na tla se lahko spodnji zaščitni pokrov ukvni.

Dvignite zaščitni pokrov s pomočjo ročice in se prepričajte, da se prosto premika ter da se v vseh kotih in globinah reza ne dotika žaginega lista ali katerega koli drugega dela.

- b) **Preverite delovanje vzmehi zaščitnega pokrova. Če zaščitni pokrov in vzmet ne delujeta pravilno, ju je potrebno pred uporabo popraviti.**

Zaradi poškodovanih delov, leppljivih oblog ali nakopičenih ostružkov lahko zaščitni pokrov deluje počasi.

- c) **Zaščitni pokrov lahko odstranite ročno le pri posebnih rezih kot so »potopni rezi« in »ktni rezi«.**

Odprite zaščitni pokrov z ročico in jo takoj izpusite, ko žagin list zažaga v obdelovane.

Pri vseh ostalih načinih žaganja mora zaščitni pokrov delovati samodejno.

- d) **Preden žago odložite na delovno mizo ali tla, se prepričajte, da je žagin list pokrit z zaščitnim pokrovom. Nezaščiten žagin list, ki se zaustavlja, premakne žago v nasprotni smeri žaganja in prežaga vse kar mu je na poti. Ko izpusite stikalo za vklop, upoštevajte čas zaustavljanja žaginega lista.**

## DODATNA VARNOSTNA NAVODILA

1. Uporabite le premer rezila, ki je označen na orodju.
2. Ne uporabljajte obrabljene kolesa.
3. Ne uporabljajte deformiranih ali počenih žaginih listov.
4. Ne uporabljate žaginih listov narejenih iz hitroreznega jekla.











# Slovenščina

5. Ne uporabljajte žaginih listov, ki ne ustrezajo karakteristikam navedenih v teh navodilih.
6. Žaginega lista ne ustavljajte s stranskim pritiskom na ploščo.
7. Žagini listi morajo biti vedno ostri.
8. Prepričajte se, da se zaščitni pokrov premika gladko in prosto.
9. Žage nikoli ne uporabljajte, če je zaščitni pokrov pritrjen v odprtem položaju.
10. Prepričajte se, da mehanizem zaščitnega sistema deluje pravilno.
11. Krožne žage nikoli ne uporabljajte z žaginim listom obrnjenim navzgor ali na stran.
12. Prepričajte se, da obdelovanec ne vsebuje tujih snovi kot so žebli.
13. Za model C6SS mora biti premer žaginega lista od 165 mm do 160mm.  
Za model C7SS mora biti premer žaginega lista od 190 mm do 185 mm.
14. Pred nastavljanjem, servisiranjem ali vzdrževanjem izvlcite vtiaka iz vtičnice.
15. Prepričajte se da napetost, ki jo boste uporabili ustreza zahtevam navedenim na imenski plošči izdelka.
16. Prepričajte se, da je stikalo za vklop in izklop na položaju OFF.  
Če se vtiak nahaja v vtičnici, ko je stikalo na položaju ON, bo električno orodje začelo delovati, kar lahko povzroči resne poškodbe.
17. Če je delovno mesto oddaljeno od vira napetosti uporabite podaljšek s primerno debelino in zmogljivostjo. Podaljšek mora biti dovolj kratek.
18. Ker žagin list zažaga skozi spodnjo površino gradbenega lesa, položite les med žaganje na delovno mizo. Če za delovno mizo uporabljate kvadraten les, ga postavite na ravna tla, da zagotovite ustrezno stabilnost. Nestabilna delovna miza lahko povzroči nevarno uporabo. **(SI. 1)**  
Da bi se izognili morebitnim nesrečam, se vedno prepričajte, da je ostanek lesa po žaganju tesno pritrjen ali zadržan na mestu.
19. Če ta vzvod (A) ostane nepritrjen, lahko povzroči nevarno situacijo. Vedno ga dobro pritrdite. **(SI. 2)**
20. Če ta krilni vijak ni pritrjen je lahko zelo nevarno. Vedno ga dobro pritrdite. **(SI. 3)**
21. Pred žaganjem se prepričajte o obdelovancu, ki ga boste žagali. Če menite, da bo žagan obdelovanec ustvarjal škodljiv/strupen prah, se prepričajte da je vrečka za prah ali ustrezen sistem za odsesavanje prahu tesno pritrjen na odprtino za prah.  
Dodatno uporabite še masko za zaščito pred prahom, če je na voljo.
  - Preden pričnete žagati preverite, da se žagin list vrti s polno hitrostjo.
  - Če bi se žagin list med uporabo ustavil ali proizvajal nenavaden hrup, takoj izklopite stikalo za vklop.
  - Zmeraj poskrbite, da delujoč žagin list ne pride v bližino električnega kabla.
  - Uporaba krožne žage, pri čemer je žagin list obrnjen navzgor ali na stran je zelo nevarno. Takšni nenavadni uporabi se izogibajte.
  - Pri žaganju obdelovancev vedno nosite zaščitna očala.
  - Ko zaključite z delom, povlecite vtiak iz vtičnice.
22. Po pritrditvi žaginega lista preverite, da je varovalni klin trdno pritrjen v predpisanem položaju.

## SIMBOLI

### OPOZORILO

V nadaljevanju so prikazani simboli, uporabljeni pri stroju. Pred uporabo se prepričajte, da jih razumete.

	C6SS / C7SS: Krožna žaga
	Preberite vsa varnostna opozorila in navodila.
	Vedno nosite zaščitna očala.
	Vedno uporabljajte glušnike.
	Samo za države EU Električnih orodij ne odlagajte med hišne odpadke! V skladu z evropsko direktivo 2002/96/ES o odpadni električni in elektronski opremi in njeni uresničitvi v skladu z nacionalnim pravom se morajo električna orodja, ki so dosegla življenjsko dobo ločeno zbirati in okolju prijazno reciklirati.
V	Ocenjena napetost
	Globina žaganja
P	Vhodna moč
n <sub>0</sub>	Hitrost brez obremenitve
	Teža (brez kabla)
I	Stikalo za vklop
O	Stikalo za izklop
	Izvlcite vtiak iz vtičnice
	Orodje razreda II

## STANDARDNA OPREMA

Zraven glavnega orodja (1) vsebuje paket pribor, ki je opisan v nadaljevanju.

- Žagin list (nameščen na orodju) ..... 1
  - ( Premer 165 mm ..... C6SS )
  - ( Premer 190 mm ..... C7SS )
- Sestrobnji. Ključ ..... 1

Standardni pribor se lahko spremeni brez obvestila.

## UPORABA

Žaganje različnih vrst lesa



## SPECIFIKACIJE

Specifikacije tega orodja so našteje v seznamu na strani 110.

### OPOMBA

Zaradi HiKOKIJEVEGA programa nenehnega raziskovanja in razvoja se specifikacije lahko spremenijo brez predhodnega obvestila.

## NAMESTITEV IN DELOVANJE

Dejanje	Slika	Stran
Nastavljanje globine žaganja	2	111
Nastavljanje kota nagiba	3	111
Uravnavanje vodila (neobvezen priključek)	4	111
Linija žaganja	5	111
Delovanje stikala	6	111
Odstranjevanje žaginega lista	7	112
Nameščenje žaginega lista*	8	112
Kako shraniti šestrobni ključ	9	112
Nameščenje seta za odsesavanje prahu (D) (neobvezen priključek)	10	112
Uravnavanje podlage in žaginega lista za ohranitev pravokotnosti	11	112
Izbor pribora	—	113

\* Podložka (A) je na voljo za 2 vrsti žaginskih listov s premerom luknje 20 mm in 30 mm.  
(Pri nakupu krožne žage je na voljo le ena vrsta podložke (A)).

## VZDRŽEVANJE IN PREGLEDOVANJE

### 1. Pregled žaginega lista

Ker uporaba topih žaginskih listov zmanjša učinkovitost in lahko povzroči okvaro motorja, nabrusite ali zamenjajte žagine liste takoj, ko opazite obrabo.

### 2. Pregled montažnih vijakov

Redno pregledujte vse montažne vijake in zagotovite, da so tesno pritrjeni. V kolikor bi kateri vijak bil zrahljan ga takoj privijte. Če tega ne storite lahko pride do resne nevarnosti.

### 3. Vzdrževanje motorja

Zračniki motorja so »srce« električne naprave. Pri uporabi bodite pozorni, da se zračnik ne poškoduje in/ali zmoči z oljem ali vodo.

### 4. Pregled ogljene ščetke

Za vašo varnost in zaščito pred električnim udarom lahko ogljene ščetke na tem orodju pregleduje in zamenja LE pooblaščen HiKOKI servis.

### 5. Zamenjava napajalnega kabla

Če je potrebna menjava napajalnega kabla, lahko to stori le pooblaščen servis, da ne pride do nevarnosti poškodb.

### 6. Vzdrževanje zaščitnega pokrova

Za varno in pravilno delovanje mora biti orodje in prezačevalne reže vedno čiste. Zaščitni pokrov se mora vedno prosto premikati in se samodejno vračati. Zato naj bo mesto okoli zaščitnega pokrova vedno čisto. Odstranite prah in okruške tako, da jih odpihnete s stisnjenim zrakom ali krtačo.

### POZOR

Pri uporabi in vzdrževanju električnih orodjih je treba upoštevati varnostne uredbe in standarde, ki so določene za vsako državo.

### GARANCIJA

Garantiramo za HiKOKI električna orodja v skladu z ustavno/državno veljavnimi uredbami. Garancija ne zajema napak ali poškodb, ki nastanejo zaradi nepravilne uporabe, zlorabe ali normalne obrabe. V primeru pritožbe pošljite sestavljeno električno orodje skupaj z GARANCIJSKIM CERTIFIKATOM, ki ga najdete na koncu teh navodil za uporabo, na pooblaščen servis HiKOKI.

### Informacije o hrupu in vibracijah

Izmerjene vrednosti so bile določene glede na EN60745 in navedene v skladu z ISO 4871.

#### C6SS

A tipično vrednoten nivo jakosti hrupa: 106 dB (A)  
A tipično vrednoten nivo zvočnega tlaka: 95 dB (A)  
Nezanesljivost K: 3 dB (A).

#### C7SS

A tipično vrednoten nivo jakosti hrupa: 106 dB (A)  
A tipično vrednoten nivo zvočnega tlaka: 95 dB (A)  
Nezanesljivost K: 3 dB (A).

Obvezna uporaba glušnikov.

Skupna vrednost vibracij (vsota vektorja triax) je v skladu s standardom EN60745.

Žaganje iverne plošče:

#### C6SS

Vrednost emisije vibracij  $a_h = 2,4 \text{ m/s}^2$   
Nezanesljivost K =  $1,5 \text{ m/s}^2$

#### C7SS

Vrednost emisije vibracij  $a_h = 5,9 \text{ m/s}^2$   
Nezanesljivost K =  $1,5 \text{ m/s}^2$

Skupna vrednost vibracij je bila merjena v skladu s standardno testno metodo in se lahko uporablja za primerjavo enega orodja z drugim.

Uporablja se lahko tudi kot prvotna ocenitev izpostavljenosti.

### OPOZORILO

- Emisija vibracij med dejansko uporabo električnega orodja se lahko razlikuje od navedene vrednosti, glede na način uporabe orodja.
- Prepoznajte varnostne ukrepe za zaščito uporabnika, ki temeljijo na oceni izpostavljanja v dejanskih pogojih uporabe (z upoštevanjem vseh delov obratovalnega ciklusa, kot so obdobja, ko je orodje izključeno, in ko orodje teče v prostem teku dodatno k času zagona).

### OPOMBA

Zaradi HiKOKIJEVEGA programa nenehnega raziskovanja in razvoja se specifikacije lahko spremenijo brez predhodnega obvestila.

## VŠEOBECNÉ BEZPEČNOSTNÉ VÝSTRAHY PRE ELEKTRICKÉ NÁRADIE

### ⚠ VÝSTRAHA

Prečítajte si všetky bezpečnostné výstrahy a všetky pokyny.

Nedodržanie výstrah a pokynov môže viesť k zasiahnutiu elektrickým prúdom, požiaru a/alebo vážnemu poraneniu.

Všetky výstrahy a pokyny uschovajte pre možnú potrebu v budúcnosti.

Výraz „elektrické náradie“, ktorý je uvedený na výstrahách, označuje vaše elektrické náradie napájané zo siete (so sieťovým káblom) alebo náradie napájané akumulátorom (bez sieťového kábla).

#### 1) Bezpečnosť na pracovisku

- Svoje pracovisko udržiavajte čisté a dobre osvetlené.**  
*Neporiadok a tmavé plochy zvyšujú pravdepodobnosť úrazov.*
- Elektrické náradie nepoužívajte vo výbušnom prostredí, ako napríklad v prítomnosti horľavých kvapalín, plynov alebo prachu.**  
*Elektrické náradie vytvára iskry, ktoré môžu zapáliť prach alebo výpar.*
- Počas práce s elektrickým náradím by sa mali okolostojaci a deti zdržiavať mimo elektrického náradia.**  
*Odvedenie pozornosti môže spôsobiť neschopnosť ovládania náradia.*

#### 2) Elektrická bezpečnosť

- Zástrčka elektrického náradia musí vyhovovať sieťovej zásuvke.**  
*Zástrčka nikdy a žiadnym spôsobom neupravujte. V spojení s uzemneným elektrickým náradím nepoužívajte žiadne rozbočovacie zásuvky. Neupravované zástrčky a správne vyhovujúce zásuvky znižujú riziko zasiahnutia elektrickým prúdom.*
- Zabráňte telesnému kontaktu s uzemnenými povrchmi, akými sú trubky, radiátory, sporáky a chladničky.**  
*Existuje zvýšené riziko zasiahnutia elektrickým prúdom v prípade, ak je vaše telo uzemnené.*
- Elektrické náradie nevystavujte účinkom dažďa alebo mokrého prostredia.**  
*Pri vniknutí vody do elektrického náradia sa zvyšuje riziko zasiahnutia elektrickým prúdom.*
- Kábel nepoužívajte nesprávnym spôsobom. Kábel nikdy nepoužívajte na prenášanie, ťahanie a náradie neodpájajte od prívodu energie ťahaním za kábel. Kábel chráňte pred teplom, olejom, ostrými hranami alebo pohybujúcimi sa časťami.**  
*Poškodené alebo zamotané káble zvyšujú riziko zasiahnutia elektrickým prúdom.*
- Pri používaní elektrického náradia vonku používajte predlžovací kábel vhodný na použitie vonku.**  
*Používanie kábla vhodného na používanie vonku znižuje riziko zasiahnutia elektrickým prúdom.*
- V prípade, ak je nevyhnutné používať elektrické náradie vo vlhkom prostredí, používajte prívod elektrického prúdu chránený zariadením pre zvyškový prúd (RCD).**  
*Používanie RCD znižuje riziko zasiahnutia elektrickým prúdom.*

#### 3) Osobná bezpečnosť

- Pri používaní elektrického náradia zostaňte pozorný, sústreďte sa na vykonávanú prácu a**

používajte všetky zmysly.

Elektrické náradie nepoužívajte ak ste unavený, alebo ste pod vplyvom drog, alkoholu alebo liekov. Chvilka nepozornosti počas práce s elektrickým náradím môže spôsobiť vážne osobné poranenie.

- Používajte osobné ochranné pracovné prostriedky. Vždy si nasadte ochranu na oči.**  
*Ochranné prostriedky, akými sú protiprachová maska, protišmykové bezpečnostné topánky, ochranná prilba alebo chrániče sluchu, ktoré sa používajú pre patricné podmienky, znižujú vznik osobných poranení.*
  - Zabráňte neúmyselnému spusteniu. Pred pripojením k sieťovému zdroju a/alebo akumulátoru, uchopením alebo prenášaním náradia sa uistite, že vypínač je vo vypnutej polohe.**  
*Prenášanie náradia s prstom na vypínači alebo aktivovanie náradia elektrickým prúdom, keď je spínač v zapnutej polohe, prívolaáva úrazy.*
  - Pred zapnutím z elektrického náradia odstráňte všetky nastavovacie kľúče alebo skrutkovače. Skrutkovač alebo kľúč, ktorý zostal pripojený k otáčajúcej sa časti elektrického náradia môže spôsobiť osobné poranenie.**
  - Nepredkláňajte sa. Vždy si zachovajte správnu rovnováhu a zabezpečte správny postoj.**  
*Toto umožní lepšie ovládanie elektrického náradia v neočakávaných situáciách.*
  - Vhodne sa oblečte. Pri práci nenoste voľný odev alebo šperky. Zabráňte styku vlasov, oblečenia a rukavíc s pohybujúcimi sa časťami.**  
*Voľné oblečenie, šperky alebo dlhé vlasy sa môžu zachytiť do pohyblivých častí.*
  - Ak je zariadenie vybavené na pripojenie vysávača alebo vrecka na zachytávanie prachu, pripojte ich k náradia a pri práci ich správne používajte.**  
*Používanie zariadení na zachytávanie prachu môže zničiť riziká spôsobené prachom.*
- #### 4) Používanie a starostlivosť o elektrické náradie
- Elektrické náradie nepreťažujte. Na prácu používajte vždy náradie, ktoré je na ňu určené.**  
*Správne elektrické náradie vykoná prácu, na ktorú je určené lepšie a bezpečnejšie.*
  - Náradie s poškodeným vypínačom, ktorý sa nedá zapnúť alebo vypnúť, nepoužívajte.**  
*Akkoľvek náradie, ktoré nemôže byť ovládané vypínačom je nebezpečné a musí sa opraviť.*
  - Predtým, ako vykonáte akékoľvek úpravy, výmenu príslušenstva alebo skôr, než elektrické náradie odložíte, odpojte ho od zdroja napájania a/alebo akumulátora.**  
*Tieto preventívne bezpečnostné opatrenia znižujú riziko náhodného spustenia elektrického náradia.*
  - Nečinné elektrické náradie skladujte mimo dosahu detí a nedovoľte, aby toto elektrické náradie obsluhovali osoby, ktoré nie sú oboznámené s elektrickým náradím alebo s týmto návodom.**  
*V rukách neškolených osôb je elektrické náradie nebezpečné.*
  - Vykonávajte údržbu elektrických nástrojov. Skontrolujte nesprávne centrovanie alebo zablokovanie pohyblivých častí, poškodenie častí, alebo akékoľvek iné okolnosti, ktoré by mohli ovplyvniť činnosť elektrického náradia.**  
*V prípade poškodenia musíte dať elektrické náradie pred ďalším použitím opraviť. Mnohé nehody sú spôsobené práve nesprávnym udržiavaným elektrickým náradím.*
  - Rezný nástroj udržiavajte ostrý a čistý.**  
*Správne udržiavaný rezný nástroj s ostrými britmi je menej náchylný na zablokovanie a je ľahšie ovládateľný.*

- g) Elektrické náradie, príslušenstvo, brity náradia atď. používajte v súlade s týmito pokynmi a berte do úvahy pracovné podmienky a charakter vykonávanej práce.

*Používanie elektrického náradia na iné, než určené činnosti môže viesť k vzniku nebezpečných situácií.*

#### 5) Servis

- a) Servis na svojom elektrickom náradí nechajte vykonávať len kvalifikovaným personálom a pri použití jedine originálnych náhradných dielov. Tým sa zabezpečí zachovanie bezpečnosti elektrického náradia.

#### BEZPEČNOSTNÉ OPATRENIA

Zabráňte prístupu detí a nezainteresovaných osôb.

Keď náradie nepoužívate, mali by ste ho uložiť mimo dosahu detí a nezainteresovaných osôb.

### BEZPEČNOSTNÉ VAROVANIA TÝKAJÚCE SA KOTÚČOVEJ PÍLY

#### Proces rezania

- a) **NEBEZPEČENSTVO: Ruky udržujte mimo reznej oblasti a čepele. Druhá ruku majte na pomocnej rukoväti alebo kryte motora.**  
Ak pílu držíte obidvomi rukami, nemôžu sa porezať o čepeľ.
- b) **Nesiahajte pod obrobok.**  
Kryt vás nedokáže chrániť pred čepeľou na mieste pod obrobkom.
- c) **Reznú hĺbku nastavte na hrúbku obrobku.**  
Pod obrobkom by ste mali vidieť menej, ako celý zub zo zubov na čepeľi.
- d) **Kus, ktorý režete nikdy nedržte rukami alebo nad nohou. Obrobok pripievňte k pevnej ploche.**  
Je dôležité, aby ste obrobok správne podopreli, aby ste minimalizovali vystavenie tela, uviaznutie čepele alebo stratu kontroly.
- e) **Elektrický nástroj držte za izolované povrchy na uchopenie, ak vykonávate činnosti, kedy sa môže dostať reznú príslušenstvo do kontaktu so skrytou kabeľazou alebo vlastným káblom.**  
Pri kontakte so „živým“ vodičom môžu byť kovové časti elektrického nástroja vystavené prúdu a mohli by operátorovi spôsobiť poranenie elektrickým prúdom.
- f) **Pri rezaní vždy používajte chránič pri rezaní alebo vodičko rovného okraja.**  
Týmto sa vylepší presnosť rezu a znižuje šanca na uviaznutie čepele.
- g) **Vždy používajte čepele správnej veľkosti a tvaru (diamantové verzus okrúhle).**  
Čepele, ktoré nezodpovedajú montážnemu technickému vybaveniu píly vytvárajú, čo spôsobí stratu kontroly.
- h) **Nikdy nepoužívajte poškodené alebo nesprávne podložky alebo skrutky čepele.**  
Podložky a skrutky čepele boli špeciálne skonštruované pre vašu pílu kvôli optimálnemu výkonu a bezpečnosti pri prevádzke.

#### Príčiny spätného nárazu a príslušené varovania

- spätný náraz je náhla reakcia na zovretú, zaklenuú alebo nevyrovnanú čepeľ píly, spôsobená nekontrolovaným zdvihnutím píly a vymrštením obrobku smerom k operátorovi.
- keď je čepeľ pevne stlačená alebo zaklenuú uzatvorením rezu, čepeľ sa zastaví a reakcia motora poháňa jednotku rýchlo späť k operátorovi.
- ak sa čepeľ prekrúti alebo je nevyrovnaná v reze, zuby na zadnej strane čepele sa môžu zabodnúť do horného povrchu dreva, čo spôsobí vylezenie čepele z rezu a odskočenie smerom k operátorovi.

Výsledkom spätného nárazu píly je nesprávne použitie a/alebo nesprávny prevádzkový postup alebo podmienky a môžete sa mu vyhnúť, ak budete dodržiavať nižšie uvedené bezpečnostné opatrenia.

- a) **Udržujte pevné uchopenie obidvomi rukami na píle a ruky majte tak, aby odolali silám spätného nárazu. Svoje telo držte na kotreľokľvek strane kotúča, ale nie v priamej línii s kotúčom.**  
Spätný náraz môže spôsobiť odskočenie píly. Ak vykonáte správne opatrenia, môžete ovládať sily spätného nárazu.
- b) **Ak sa kotúč zachytáva alebo z nejakého dôvodu prerušuje rez, uvoľnite spúšťač a podržte píku bez pohybu v materiáli, až kým sa kotúč úplne nezastaví. Nikdy sa nepokúšajte odstrániť pílu z obrobku ani pílu nefahajúc dozadu, kým je kotúč v pohybe, pretože by sa mohol vyskytnúť spätný náraz.**  
Vyšetrite a vykonajte nápravné činnosti na eliminovanie príčiny zachytávania kotúča.
- c) **Pri rešartovaní píly v obrobku vycentrujte kotúč píly v reze a skontrolujte, či nie sú v materiáli zasunutú zuby.**  
Ak sa kotúč zachytí, môže sa po rešartovaní píly vysunúť alebo spôsobiť spätný náraz z obrobku.
- d) **Podoprite veľkými panelmi, aby ste minimalizovali nebezpečenstvo zaklenuú a spätného nárazu.**  
Veľké panely majú tendenciu prehnuú sa pod vlastnou váhou. Podpory musia byť umiestnené pod panelom na obidvoch stranách, vedľa línie rezu a blízko okraja panela.
- e) **Nepoužívajte tupé alebo poškodené kotúče.**  
Nenaostrené alebo nesprávne nastavené kotúče môžu produkovať tesný rez, čo môže spôsobiť nadmerné trenie, zachytenie kotúča a spätný náraz.
- f) **Poistné páky hĺbky kotúča a nastavenia sklonu musia byť pevné a zabezpečené pred vykonaním rezu.**  
Ak sa nastavenie kotúča počas rezania posunie, môže spôsobiť zachytenie a spätný náraz.
- g) **Pri rezaní do existujúcich stien alebo iných zakrytých miest buďte mimoriadne opatrní.**  
Vychýňajúci kotúč môže prerezať predmety, ktoré môžu spôsobiť spätný náraz.

#### Funkcia spodného krytu

- a) **Pred každým použitím skontrolujte spodný kryt na správne uzatvorenie. Pílu nepoužívajte, ak sa dolný kryt nepohybujee voľne a ak sa nezatvorí okamžite. Dolný kryt nikdy nesvorkujte ani neprivádzajte v otvorenej polohe.**  
Pri náhľom pustení píly sa môže dolný kryt zohnúť. Zodvihnite spálny kryt so zatahovacou rukoväťou a uistite sa, že sa voľne otáča a nedotýka sa kotúča alebo inej časti a to vo všetkých uhloch a hĺbkach rezu.
- b) **Skontrolujte činnosť pružiny dolného krytu. Ak kryt a pružina nefungujú správne, musíte ich pred použitím nastaviť.**  
Dolný kryt môže fungovať pomaly z dôvodu poškodených dielov, lepkavých usadenín alebo nazbieraných nečistôt.
- c) **Dolný kryt môžete vtiahnúť manuálne len na špeciálne rezania, ako sú napríklad „ponorené rezy“ a „zložené rezy“.**  
Dolný kryt zodvihnite vtiahnutím rukoväte a hneď, ako kotúč vojde do materiálu musíte dolný kryt uvoľniť. Pre všetky ostatné pílenia by mal dolný kryt fungovať automaticky.
- d) **Pred položením píly na pracovný stól alebo podlahu vždy skontrolujte, či je kotúč prikrýty dolným krytom.**  
Nechránený, voľný kotúč spôsobí pohyb píly dozadu a rozrezaním všetkého po ceste. Vezmite do úvahy, že po uvoľnení spínača kotúču nejaký čas trvá, kým sa zastaví.















## ĎALŠIE BEZPEČNOSTNÉ VAROVANIA

1. Používajte iba priemer britu, ktoré je uvedené na stroji.
2. Nepoužívajte žiadny abrazívny kotúč.
3. Nepoužívajte pilové kotúče, ktoré sú zdeformované alebo prasknuté.
4. Nepoužívajte pilové kotúče, ktoré sú vyrobené z vysokorychlostnej ocele.
5. Nepoužívajte pilové kotúče, ktoré nevyhovujú technickým parametrom, ktoré sú popísané v týchto pokynoch.
6. Pilové kotúče nezastavujte vyvíjaním bočného tlaku na disk.
7. Pilový kotúč vždy udrztejte ostrý.
8. Skontrolujte, či sa dolný kryt pohybuje plynule a voľne.
9. Nikdy nepoužívajte kotúčovú pílu s upevneným dolným krytom v otvorenej polohe.
10. Skontrolujte, či zafahovací mechanizmus systému krytu funguje správne.
11. Nikdy neprevádzkujte kotúčovú pílu s pilovým kotúčom otočeným smerom hore alebo na stranu.
12. Skontrolujte, či je materiál bez cudzích látok, ako sú napríklad klince.
13. Pre model C6SS by mal byť rozsah kotúčov od 165 mm do 160 mm.  
Pre model C7SS by mal byť rozsah kotúčov od 190 mm do 185 mm.
14. Pred vykonávaním akýchkoľvek úprav, servisných prác alebo údržby odpojte zástrčku zo zásuvky.
15. Skontrolujte, či použitý zdroj napájania vyhovuje požiadavkám na napájanie, ktoré sú uvedené na typovom štítku výrobku.
16. Skontrolujte, či je vypínač v polohe OFF (VYP).  
Ak pripojíte zástrčku do zásuvky, keď je vypínač v polohe ON (ZAP.), elektrické náradie začne okamžite fungovať, čo môže viesť k vážnym nehodám.
17. Ak je pracovná oblasť mimo zdroja napájania, použite predĺžovací kábel s dostatočnou hrúbkou a menovitým výkonom. Predĺžovací kábel by ste mali udržiavať čo najkratší.
18. Keďže pilový kotúč sa rozšíri za najspodnejší povrch reziva, umiestnite pri rezaní rezivo na pracovný stôl. Ak ako pracovný stôl použijete štvorcový pilier, vyberte úroveň zeme, aby ste zabezpečili správnu stabilizáciu. Nestabilný pracovný stôl môže viesť k nebezpečnej prevádzke. (Obr. 1)  
Aby ste sa vyhlíli možným nehodám, zabezpečte, aby časť reziva zostala po rezaní upevnene ukotvená alebo podržaná v polohe.
19. Ak zostane táto páka (A) uvoľnená, vytvorí sa veľmi nebezpečná situácia. Vždy ju riadne zasvorkujte. (Obr. 2)
20. Je veľmi nebezpečné nechať túto kridlovú skrutku uvoľnenú. Vždy ju riadne zasvorkujte. (Obr. 3)
21. Pred rezaním zabezpečte materiál, ktorý idete rezať. Ak sa očakáva, že rezaný materiál bude generovať škodlivý/toxický prach skontrolujte, či je k výstupu prachu pevne pripojené prachové vrecko alebo príslušný systém na extrahovanie prachu.  
Ak je k dispozícii, nasadte si aj protiprachovú masku.
  - Pred spustením pily sa uistite, že pilový kotúč dosiahol plné otáčky.
  - Ak sa pilový kotúč zastaví alebo vydáva nenormálny zvuk počas prevádzky, okamžite vypnite vypínač.
  - Vždy dávajte pozor, aby sa napájací kábel nedostal do blízkosti otáčajúceho pilového kotúča.
  - Používanie kotúčovej pily s pilovým kotúčom smerujúcim smerom hore alebo do boku je veľmi nebezpečné. Takýmto nezvyčajným aplikáciám sa musíte vyhnúť.
  - Pri rezaní materiálov si vždy nasadte ochranné okuliare.
  - Po dokončení práce vytiahnite zástrčku zo zásuvky.
22. Po pripojení pilového kotúča sa znovu uistite, že je poistná páčka pevne zabezpečená v predpísanej polohe.

## SYMBOLY

## VAROVANIE

Nižšie sú zobrazené symboly, ktoré sa v prípade strojného zariadenia používajú. Pred použitím náradia sa oboznámte s významom týchto symbolov.

	C6SS / C7SS : Kotúčová píla
	Prečítajte si všetky bezpečnostné výstrahy a všetky pokyny.
	Vždy si nasadte ochranu na oči.
	Vždy si nasadte chrániče sluchu.
	Iba pre krajinu EÚ Elektrické náradie nelikvidujte spolu s domácim odpadom! Aby ste dodržali ustanovenia európskej smernice 2002/96/ES o odpadových elektrických a elektronických zariadeniach a jej implementáciu v zmysle národnej legislatívy, je potrebné elektrické náradie po uplynutí jeho doby životnosti separovať a doručiť na environmentálne prijateľné miesto recyklovania.
	Menovité napätie
	Rezná hĺbka
	Príkon
	Voľnoobežné otáčky
	Hmotnosť (bez kábla)
	Zapnutie
	Vypnutie
	Odpojte zástrčku od elektrickej zásuvky
	Náradie triedy II

## ŠTANDARDNÉ PRÍSLUŠENSTVO

Okrem hlavnej jednotky (1) obsahuje balenie príslušenstvo, ktoré je uvedené nižšie.

- Pilový kotúč (namontovaný na náradí)..... 1  
( Priemer 165 mm..... C6SS )  
( Priemer 190 mm..... C7SS )
- Šesť. kl'úč ..... 1

Štandardné príslušenstvo podlieha zmenám bez predchádzajúceho oznámenia.

## POUŽITIE

Rezanie rôznych typov dreva.

## TECHNICKÉ PARAMETRE

Technické parametre tohto stroja sú uvedené v tabuľke na strane 110.

### POZNÁMKA

Vzhľadom na pokračujúci program výskumu a vývoja v spoločnosti HiKOKI si vyhradzuje právo zmien tu uvedených technických parametrov bez predchádzajúceho upozornenia.

## MONTÁŽ A OBSLUHA

Činnosť	Obrázok	Strana
Nastavenie reznej hlčky	2	111
Nastavenie uhla sklonu	3	111
Nastavenie vodítka (voliteľné príslušenstvo)	4	111
Línia rezu	5	111
Prevádzka spínača	6	111
Demontáž pilového kotúča	7	112
Montáž pilového kotúča*	8	112
Ako skladovať šesťhranný kľúč	9	112
Montáž súpravy na zber prachu (D) (Voliteľné príslušenstvo)	10	112
Nastavenie základne a pilového kotúča na udržanie kolmosti	11	112
Výber príslušenstva	—	113

\* Podložka (A) sa dodáva pre 2 typy pilových kotúčov s priemerom otvorov 20 mm a 30 mm.  
(Pri nákupe kotúčovej píly sa dodáva jeden typ podložky (A).)

## ÚDRŽBA A KONTROLA

### 1. Kontrola pilového kotúča

Keďže otupenie nástroja zniží výkonnosť a spôsobuje poruchu motora, pilové kotúče naostríte alebo vymeníte hneď, ako si všimnete opotrebovanie.

### 2. Kontrola montážnych skrutiek

Všetky montážne skrutky pravidelne kontrolujte a uistite sa, že sú riadne dotiahnuté. Ak je ktorákoľvek skrutka uvoľnená, okamžite ju dotiahnite. Nedodržanie tohto pokynu môže viesť k vážnemu nebezpečenstvu.

### 3. Údržba motora

Vinutie motora je jasným „srdcom“ elektrického nástroja. Vykonávajte dôkladnú kontrolu vinutia, či nie je poškodené a/alebo zvlhnuté od oleja alebo vody.

### 4. Kontrola uhlíkových kief

Pre neustály bezpečnosť a ochranu pred úrazom elektrickým prúdom môže kontrolu a výmenu tohto nástroja vykonávať LEN autorizované servisné stredisko spoločnosti HiKOKI.

### 5. Výmena napájacieho kábla

Ak je potrebné vymeniť napájací kábel, musí to urobiť výrobca alebo jeho zástupca, aby sa predišlo bezpečnostnému riziku.

### 6. Údržba dolného krytu

Kvôli bezpečnosti a správne fungovaniu musíte udržiavať zariadenie a ventiláčne otvory čisté. Dolný kryt sa musí vždy pohybovať voľne a zasúvať automaticky. Preto vždy udržiajte oblasť okolo dolného krytu čistú. Prach a hobliny odstráňte fúkaním pomocou stlačeného vzduchu alebo kefou.

### UPOZORNENIE

V rámci prevádzkovania alebo údržby elektrického náradia je nutné dodržiavať bezpečnostné nariadenia a normy platné v patričnej krajine.

### ZÁRUKA

Garantujeme, že elektrické náradie značky HiKOKI vyhovuje zákonným/národným nariadeniam. Táto záruka sa nevzťahuje na poruchy alebo poškodenia, ktoré sú spôsobené nesprávnym používaním, zlým zaobchádzaním alebo štandardným opotrebovaním a odrením. V prípade reklamácie doručte elektrické náradie v nerozobratom stave spolu so ZÁRUČNÝM LISTOM, ktorý nájdete na konci tohto návodu na obsluhu, do autorizovaného servisného strediska spoločnosti HiKOKI.

### Informácie ohľadne vzduchom prenášaného hluku a vibrácií

Namerané hodnoty boli stanovené podľa normy EN60745 a deklarované podľa ISO 4871.

#### C6SS

Nameraná vážená úroveň hladiny akustického výkonu A: 106 dB (A)

Nameraná vážená úroveň hladiny akustického tlaku A: 95 dB (A)

Odchýlka K: 3 dB (A).

#### C7SS

Nameraná vážená úroveň hladiny akustického výkonu A: 106 dB (A)

Nameraná vážená úroveň hladiny akustického tlaku A: 95 dB (A)

Odchýlka K: 3 dB (A).

Používajte chrániče sluchu.

Výsledné celkové hodnoty pre vibrácie (suma pre trojosový vektor) stanovené podľa EN60745.

Rezaná drevotriesková doska:

#### C6SS

Hodnota vibračných emisií  $a_h = 2,4 \text{ m/s}^2$

Odchýlka K = 1,5  $\text{m/s}^2$

#### C7SS

Hodnota vibračných emisií  $a_h = 5,9 \text{ m/s}^2$

Odchýlka K = 1,5  $\text{m/s}^2$

Deklarovaná hodnota vibrácií bola nameraná v súlade so štandardnou skúšobnou metódou a môže sa použiť na porovnanie jedného náradia s druhým.

Môže sa tak tiež použiť na predbežné posúdenie expozície.

#### VÝSTRAHA

○ Hodnota emisie vibrácií počas skutočného používania elektrického náradia sa môže odlišovať od deklarovanej celkovej hodnoty, a to na základe spôsobu, akým sa náradie používa.

○ Vyznačte bezpečnostné opatrenia s cieľom chrániť obsluhu, ktoré sa zakladajú na odhade expozície v rámci skutočných podmienok používania (berúc do úvahy všetky súčasti prevádzkového cyklu, ako sú doby vypnutia náradia a doby voľnobehu náradia, ktoré sú doplnkom doby spustenia náradia).

### POZNÁMKA

Vzhľadom na pokračujúci program výskumu a vývoja v spoločnosti HiKOKI si vyhradzuje právo zmien tu uvedených technických parametrov bez predchádzajúceho upozornenia.

## ОБЩИ МЕРКИ ЗА БЕЗОПАСНОСТ ПРИ ИЗПОЛЗВАНЕ НА ЕЛЕКТРИЧЕСКИ ИНСТРУМЕНТИ

### ⚠ ПРЕДУПРЕЖДЕНИЕ

Прочетете всички инструкции и предупреждения за безопасност.

Неспазването на инструкциите и предупрежденията може да доведе до електрически удар, пожар и/или сериозни наранявания.

Запазете и съхранявайте инструкциите за последващи справки и приложение.

Терминът „електрически инструменти“, използван в предупрежденията за безопасност, се отнася до електрически инструменти, захранвани (с кабел) от мрежата, или такива с батерии (безжични).

#### 1) Безопасност на работното място

a) Поддържайте работното място подредено и добре осветено.

*Неподредени или не добре осветени работни места са предпоставка за инциденти.*

b) Не използвайте електрически инструмент във взривоопасна среда, при наличие на запалими течности, газ или прах.

*Електрическите инструменти произвеждат искри, които могат да доведат до възпламеняване.*

c) Не позволявайте достъп на странични лица и деца при работа с електрически инструменти.

*Невнимание по време на работа може да доведе до загуба на контрол върху процеса.*

#### 2) Електрическа безопасност

a) Щепселите на електрическите инструменти трябва да отговарят на типа на контактите.

*Никога не правете канвито и да било промени по щепселите.*

*Не използвайте преходни щепсели за включване на заземени електрически инструменти.*

*Щепсели, по които не са правени модификации и съответстват на контактите намаляват риска от електрически удар.*

b) При работа с електрически инструменти избягвайте контакт на тялото със заземени повърхности като тръби, радиатори и хладилници.

*Съществува повишен риск от електрически удар, ако тялото Ви стане част от заземителния контур.*

c) Не излагайте електрическите инструменти на влиянието на влага или дъжд.

*Попадането на влага в електрическите инструменти повишава риска от електрически удар.*

d) Не нарушавайте целостта на кабелите. Никога не изключвайте електрическите уреди, като издърпвате от кабела.

*Пазете кабелите от източници на топлина, от смазочни материали, остри ръбове и подвижни компоненти.*

*Наранени или преплетени кабели повишават риска от електрически удар.*

e) Когато използвате електрически уред на открито, използвайте удължител, подходящ за външни условия на работа.

*Използвайте кабел, подходящ за външни условия, който намалява риска от електрически удар.*

f) Ако е наложително използването на електрически инструмент във влажни условия, използвайте уреди с диференциална защита (RCD) срещу утечка. Използването на диференциална защита намалява риска от електрически удар.

#### 3) Лична безопасност

a) Бъдете бдителни, внимавайте в действията си и използвайте разумно електрическите инструменти.

*Не използвайте електрически инструмент, когато сте изморени, или под влиянието на лекарствени средства, алкохол или опиати.*

*Всяко невнимание при работа с електрически инструменти може да доведе до сериозни наранявания.*

b) Използвайте лични предпазни средства. Винаги носете защитни очила или маска.

*Защитните средства, като респираторна маска, специални обувки с устойчива на плъзгане подметка, каска, или антифони, според условията на работа, намаляват опасността от нараняване.*

c) Предотвръщане на случайно включване.

*Уверете се, че бутонът за старт на уреда е в изключено положение, преди да свържете електрическия инструмент към източник на захранване и/или батерия, както и преди да го вземете или пренасяте.*

*Пренасянето на инструменти с пръст на старт бутон, или на превключвателя на захранването, носи опасност от инциденти.*

d) Отстранете всички работни приставки, преди да включите уреда към захранването.

*Гачен ключ или инструмент, забравен в ротационни компоненти на електрическия инструмент, може да доведе до нараняване.*

e) Не се пресягайте. През цялото време трябва да имате стабилна опора и да поддържате баланс на тялото.

*Това осигурява по-добър контрол върху електрическите инструменти при неочаквани ситуации.*

f) Носете подходящо облекло. Не носете прекалено широки дрехи или бижута. Пазете косата, дрехите и ръкавиците си от подвижни компоненти.

*Широките дрехи, бижута и дълга коса могат да бъдат захванати от подвижните компоненти.*

g) Ако са осигурени устройства за присъединяване към прахоуловители инсталации, уверете се, че са правилно присъединени.

*Използването на прахоуловители и циклони може да намали свързаните със замърсяването рискове.*

#### 4) Експлоатация и поддръжка на електрически инструменти

a) Не насилвайте електрическите инструменти. Използвайте подходящ електрически инструмент за съответните цели.

*Подходящият електрически инструмент осигурява безопасното и по-добро извършване на работните дейности при предвидените номинални параметри.*

b) Не използвайте електрическия инструмент, ако не може да бъде включен или изключен от съответния старт бутон или превключвател.

*Всеки електрически инструмент, който не може да се контролира от превключвателя, е опасен и подлежи на ремонт.*



- c) Изключете щепсела на инструмента от източника на захранване и/или от батерията, преди да извършвате настройки, при смяна на приставки или при съхранение.  
*Тези предпазни мерки намаляват риска от случайно и нежелано включване на електрическия инструмент.*
- d) Съхранявайте неизползваните електрически инструменти далеч от достъп на деца и не позволявайте на лица, непознати с начина на работа с инструментите и тези инструкции, да работят с тях.  
*Електрическите инструменти представляват опасност в ръцете на неопитни лица.*
- e) Поддържайте електрическите инструменти. Проверявайте центровката и закрепването на подвижните части, проверявайте за повредени части, които могат да се отразят на работата на електрическите инструменти. Ако установите повреди, отстранете ги преди да използвате електрическите инструменти.  
*Много злополуки се дължат на лоша поддръжка на електрическите инструменти.*
- f) Поддържайте ренещите инструменти заточени и чисти.  
*Правилно поддържаните ренещи инструменти, с наточени ренещи елементи, се управляват и контролират по-лесно.*
- g) Използвайте електрически инструменти, приставки и аксесоари, и т.н., съгласно тези инструкции, като вземете предвид работните условия и вида работи, които ще се извършват.  
*Използване на електрическите инструменти за работи, различни от тези, за които са предвидени, може да доведе до повишен риск и опасни ситуации.*

## 5) Обслужване

- a) Обслужването на електрическите инструменти трябва да се извършва само от квалифицирани сервизни работници, при използване на оригинални резервни части.  
*Това ще гарантира безопасността при работа с електрическите инструменти.*

## ВНИМАНИЕ

Не допускате в зоната на работа деца и възрастни хора. Когато не използвате електрическите инструменти, съхранявайте ги далеч от достъп на деца и възрастни хора.

## БЕЗОПАСНОСТ ПРИ РАБОТА С ЦИРКУЛЯР

### Процедури за рязане

- a) **⚠ ОПАСНОСТ:** Пазете ръцете си от зоната на рязане и острието. Дръжте другата си ръка върху помощната ръкохватка, или конуха на мотора. Ако държите циркуляра с две ръце ще избегнете порязване.
- b) Не се пресягайте под детайла, предмет на рязане с циркуляра.  
*Предпазителят на циркуляра не може да Ви защити от острието под детайла.*
- c) Регулирайте дълбочината на рязане до тази на работния детайл.  
*Под детайла трябва да се подава и вижда не повече от половин режеш зъб на циркуляра.*
- d) Никога не дръжте детайла, който режете, с ръце. Никога не слагайте детайла, който режете, напреко през кранката си. Укрепете детайла

върху устойчива платформа.

Укрепването на детайла е особено важно за минимизиране на наранявания по открити части от тялото, работния диск и предотвратяване на загуба на контрол.

- e) **Дръжте електрическият уред само за изолираната ръкохватка, когато има опасност при работа да попаднете на скрити проводници или да нараните самия кабел на електрическия уред.**  
*Контакт с проводник под напрежение ще доведе до провеждане на напрежението и върху металните части на електрическия инструмент и до електрически удар за оператора*
- f) **При надлъжни разрези, използвайте водач или прав тъгл.**  
*Това подобрява точността и намалява вероятността от деформиране на диска.*
- g) **Винаги използвайте дискове с подходящ размер и форма (ромбовиден или кръгъл) на отвора за работния шпиндел.**  
*Дискове, чиито монтажни отвори и размери не отговарят на тези на циркуляра ще работят ексцентрично, като могат да доведат до загуба на контрол над уреда.*
- h) **Никога не използвайте повредени или неподходящи дискове, шайби или болтове.**  
*Шайбите и болтовете на диска са специално проектирани за Вашия циркуляр, за максимална ефективност и безопасност при работа.*

### Предупреждения и причини за „биене“ и откат.

- Откатът и „биенето“ са внезапни реакции на заклинен или неподравнен диск, което води до неконтролирано излизане на диска от работния детайл по посока на оператора;
- Когато острието на диска е заклинено в прореза, той спира да се върти, а реакцията на мотора е да завърти уреда бързо назад към оператора;
- Ако дискът се окриви или рязцентрова по време на рязане, задният зъб може да се заби в дървесината и да накара диска да излезе от срезнякия канал, или да отскочи към оператора.  
Откатът е резултат от неправилно използване на циркуляра и/или неправилна процедура на рязане и може да се избегне при спазване на инструкциите, предоставени по-долу.

- a) **Управлявайте здрав захват върху двете дръжки на циркуляра, като ръцете Ви трябва да бъдат в позиция, в която могат да противодействат на откат или „биене“.** **Позиционирайте тялото си така, че да бъде от която и да е страна на диска, но не и в права линия с диска.**  
*Откатът може да накара циркуляра да отскочи назад, но тези сили могат да се управляват от оператора, ако бъдат взети предпазни мерки.*
- b) **Когато дискът заклини, или при прекъсване на рязането по каквато и да било причина, освободете спусъка и дръжте циркуляра неподвижно в детайла, който режете, докато дискът спре напълно.**  
**Никога не опитвайте да отстраните циркуляра от работния детайл, или да го издърпате назад докато дискът се върти, тъй като може да се получи откат.**  
*Проверете причината и вземете мерки за да елиминирате причината за заклняване на диска.*
- c) **Когато възстановявате работите си по даден детайл, центрирайте диска в срезнякия канал, така, че зъбът да не запира в материала.**  
*Ако дискът заклнява, може да излезе или да даде откат от детайла при възобновяване на работа.*



# Български

- d) **Придържайте плоскостите с големи размери за да избегнете риска от заклиняване на диска и получаването на откат.**  
Големите плоскости обикновено провисват в краищата под собствената си тежест. Трябва да се поставят опори под плоскостите от двете страни, в близост до линията на срязване на плоскостта.
- e) **Не използвайте тъпи или повредени дискове.**  
Незаточените или неправилно поставени дискове могат да направят тесен прорез, като повишават триенето, а дискът ще заклинява и дава откат.
- f) **Регулиращите и блокиращи болтове за дълбочина и ъгъл на рязане на диска трябва да бъдат стегнати и застопорени преди започване на рязане.**  
Ако настройките се променят по време на рязане, това може да доведе до заклиняване и откат на диска.
- g) **Бъдете особено внимателни при рязане в съществуващи стени или други зони.**  
Видимият ръб на диска може да прореже обекти, които да причинят откат.

## Функция на долния предпазител

- a) **Преди употреба, проверете дали е затворен изцяло долния предпазител. Не използвайте циркуляра, ако долният предпазител не се движи свободно и не се затваря веднага. Никога не застопорявайте и не привързвайте долния предпазител в отворено положение.**  
Ако циркулярът бъде случайно изпуснат, долният предпазител може да се огъне.  
Повдигнете долния предпазител със съгъваемата дръжка и се уверете, че се движи свободно и не опира о диска или друга част, под всички ъгли и дълбочини на рязане.
- b) **Проверете работата на пружината на долния предпазител. Ако предпазителят и пружината не работят добре, трябва да бъдат ремонтирани преди употреба на циркуляра.**  
Долният предпазител може да работи по-трудно поради повредени части, натрупване на фини отлагания или стружки.
- c) **Долният предпазител може да бъде ръчно приборан само за специални видове рязане, като „врязване“ и „сложно изрязване“.**  
Повдигнете долния предпазител като свиете дръжката, а щом дискът навлезе в материала, долният предпазител трябва да бъде пуснат.  
За всички други видове рязане, долният предпазител трябва да работи автоматично.
- d) **Винаги се уверявайте, че долният предпазител покрива острието на диска преди да поставите циркуляра на земята или плочата.**  
Незаточеното острие на диска може да стане причина за придижване на циркуляра назад, като прореже всички предмети по пътя си.  
Винаги имайте предвид необходимото допълнително време за пълното спиране на диска след натискане на бутона за изключване.
5. Не използвайте дискове, които не отговарят на спецификациите, дадени в тези инструкции.
6. Не спирайте дисковете чрез упражняване на страничен натиск върху тях.
7. Винаги поддържайте дисковете заточени.
8. Уверете се, че долният предпазител се движи безпрепятствено и свободно.
9. Никога не използвайте циркуляра с фиксиран в отворено положение долен предпазител.
10. Уверете се, че прибиращият механизъм на системата на предпазителя работи добре.
11. Никога не използвайте циркуляра при насочено острие на диска нагоре или настрани.
12. Уверете се, че материалът, който ще режете, не съдържа чужди тела, като гвоздеи.
13. За модел C6SS, диапазонът на дисковете трябва да бъде от 165 мм до 160 мм.  
За модел C7SS, диапазонът на дисковете трябва да бъде от 190 мм до 185 мм.
14. Изключете щепсела от контакта преди да извършвате настройки, обслужване или дейности по поддръжка.
15. Уверете се, че източникът на напрежение, който ще използвате, отговаря на изискванията по спецификация, посочени върху инвентарната табелка.
16. Уверете се, че бутонът за включване и изключване е в позиция ИКЗЛ.  
Ако бъде включен щепсела към контакта, уредът ще започне да работи веднага, при бутон в позиция ВКЛ., което може да доведе до сериозни инциденти.
17. Когато работната площ да е далече от източник на захранване, използвайте удължител с достатъчна дебелина и номинален капацитет. Удължителният кабел трябва да бъде възможно най-къс.
18. Тъй като режещият диск ще се покаже под повърхността на дървения материал, при рязане, поставете материала върху работна маса. Ако се използват дървени трупчета като работна повърхност и опора, изберете равен терен, за да бъдат добре стабилизирани. Нестабилна работна повърхност може да доведе до повишена опасност при работа. (Фиг. 1)  
За да избегнете евентуални инциденти, винаги проверявайте дали остатъчният дървен материал след рязане е стабилно поставен върху работната повърхност.
19. Ако този лост (А) остане разхлабен, ще се създаде предпоставка за особено голяма опасност от инцидент. Винаги го застопорявайте стабилно. (Фиг. 2)
20. Особено опасно е този крилчат болт да остане разхлабен. Винаги го застопорявайте стабилно. (Фиг. 3)
21. Преди операции по рязане, уверете се, какъв е материалът, който ще обработвате. Ако материалът, който ще обработвате, се очаква да генерира вреден / токсичен прах, уверете се, че торбичката на съответната почистваща система е свързана здраво към изхода за прахови частици.  
Освен това, носете маска, ако е налична.

## ДОПЪЛНИТЕЛНИ МЕРКИ ЗА БЕЗОПАСНОСТ

1. Използвайте само режещ диск с диаметър, указан на машината.
2. Не използвайте каквито и да било абразивни дискове.
3. Не използвайте деформирани или напукани дискове.
4. Не използвайте дискове, изработени от инструментална стомана.

- При рязане на каквито и да било материали, винаги носете предпазни очила.
  - Когато приключите рязането, изключете уреда от захранването.
22. След като поставите режещия диск, уверете се, че блокиращият лост е здраво затегнат и в указаната позиция.

Стандартните приставки и аксесоари са предмет на промяна без уведомление.

## ПРИЛОЖЕНИЯ

Рязане на различни видове дърво.

## СПЕЦИФИКАЦИИ

Спецификациите на уреда са дадени в Таблицата на стр. 110.

### ЗАБЕЛЕЖКА

Поради непрекъснатото развитие на научно-развойната програма на HIKOKI, дадените тук спецификации са предмет на промяна без предварително уведомление.

## МОНТАЖ И ЕКСПЛОАТАЦИЯ

Действие	Фигура	Страница
Регулиране на дълбочината на рязане	2	111
Регулиране на ъгъла на наклона	3	111
Регулиране на водача (Допълнителен аксесоар)	4	111
Линия на рязане	5	111
Действие на превключвателя	6	111
Демонтаж на режещия диск	7	112
Монтаж на режещия диск*	8	112
Начин на съхранение на шестогранный ключ	9	112
Монтаж на прахосъбирателя (D) (Допълнителен аксесоар)	10	112
Регулиране на основата и диска на циркуляра за да се поддържа перпендикулярното му положение.	11	112
Избор на аксесоари	—	113

\* Шайба (A) се доставя за 2 типа дискове, с диаметри на отворите от 20 мм и 30 мм.  
(При закупуване на циркуляра се доставя единият тип шайба (A)).









## ПОДДРЪЖКА И ИНСПЕКЦИЯ

1. **Инспекция на диска**  
Тъй като използването на изтъпен диск намалява ефективността и затрудняват работата на мотора, заточете или подменете режещите дискове, веднага щом забележите следи от износване.
2. **Инспекция на монтажни винтове**  
Редовно инспектирайте всички монтажни винтове и се уверете, че са добре затегнати. Ако установите разхлабен винт, незабавно го затегнете. Неспазването на горното крие рискове от злополуки и нараняване.
3. **Поддръжка на мотора**  
Намотките на мотора са най-важния компонент на уреда. Обръщайте особено внимание на намотките, тъй като могат да се повредят от попадане на влага и/или масло по тях.
4. **Инспекция на карбоновите четки**  
За да се гарантира постоянна безопасност, карбоновите четки трябва да се инспектират и подменят САМО от Оторизиран Сервизен Център на HIKOKI.

## СИМВОЛИ

### ПРЕДУПРЕЖДЕНИЕ

Използвани са следните символи. Уверете се, че разбирате значението им, преди да започнете работа с уреда.

	C6SS / C7SS: Циркуляр
	Прочетете всички инструкции и предупреждения за безопасност.
	Винаги носете защитни очила или маска.
	Винаги носете антифони.
	Само за страни от ЕС Не изхвърляйте електрически уреди заедно с битовите отпадъци! Във връзка с разпоредбите на Европейска Директива 2002/96/ЕС за електрическите и електронни уреди и нейното приложение съгласно националните законодателства, електрически уреди, които излизат от употреба, трябва да се събират отделно и предават в специализирани пунктове за рециклиране.
V	Номинално напрежение
	Дълбочина на рязане
P	Мощност
n <sub>0</sub>	Скорост без натоварване
	Тегло (без кабела)
I	Включване
O	Изключване
	Разкачете главния щепсел от електрическия контакт
	Уред Клас II

## СТАНДАРТНИ АКСЕСОАРИ

В допълнение към основния комплект (1) са предоставени и аксесоарите и приставките, изброени по-долу.

- Режещ диск (монтиран на циркуляра)..... 1  
(Диам. 165 мм ..... C6SS)  
(Диам. 190 мм ..... C7SS)
- Шестогранный ключ..... 1

## 5. Смяна на захранващ кабел

Ако се налага смяна на захранващия кабел, това може да се извърши от производителя или негов представител, за да се гарантира безопасността.

## 6. Поддръжка на долния предпазител

С цел безопасност и нормална работа, винаги поддържайте машината и вентилационните отвори чисти. Долният предпазител винаги трябва да се движи свободно и да се свива автоматично. Затова е необходимо зоната около долния предпазител да се поддържа чиста. Отстранете прах и стружки, като ги продухате със съгъстен въздух или ги премахнете с четка.

## ВНИМАНИЕ

По време на работа и поддръжка на електрически уреди трябва да се спазват разпоредбите и стандартите за безопасност за всяка страна.

## ГАРАНЦИЯ

Предоставяме гаранция за Електрически Инструменти HIKOKI съгласно специфичните местени законодателства на съответните държави. Настоящата гаранция не покрива дефекти или повреди, причинени от неправилно или небрежно използване, както и такива, които се дължат на обичайно износване на компонентите. В случай на рекламация, моля, изпратете Електрическият Инструмент, в неразглобен вид, заедно с ГАРАНЦИОННАТА КАРТА, предоставена в края на инструкциите, на оторизиран сервизен център на HIKOKI.

## Информация за шумово замърсяване и вибрации

Измерените стойности отговарят на изискванията на EN60745 и съответстват на ISO 4871.

### C6SS

Измерено A-претеглено шумово ниво: 106 dB (A)

Измерена A-претеглена сила на звука: 95 dB (A)

Неточност K: 3 dB (A).

### C7SS

Измерено A-претеглено шумово ниво: 106 dB (A)

Измерена A-претеглена сила на звука: 95 dB (A)

Неточност K: 3 dB (A).

Носете антифони.

Общи стойности на вибрации (векторна сума) определени съгласно EN60745.

Рязане на ПДЧ:

### C6SS

Стойност на вибрации  $a_{H1} = 2,4 \text{ м/сек}^2$

Неточност K = 1,5 м/сек<sup>2</sup>

### C7SS

Стойност на вибрации  $a_{H1} = 5,9 \text{ м/сек}^2$

Неточност K = 1,5 м/сек<sup>2</sup>

Декларираните общи стойности на вибрации са измерени съгласно стандартните методи на изпитване и могат да бъдат използвани за сравнение между различните инструменти.

Освен това стойностите могат да се използват за предварителна оценка.

## ПРЕДУПРЕЖДЕНИЕ

○ Вибрациите по време на практическо използване на инструмента, могат да се различават от посочените общи стойности, в зависимост от начина на използване на инструмента.

○ Идентифициране на мерките за безопасност за оператора, въз основа на оценка на въздействието при действителни условия на използване (като се вземат предвид всички елементи от работния цикъл, като периоди на включване и изключване, както и работа на празни обороти непосредствено преди и след момента на използване).

## ЗАБЕЛЕЖКА

Поради непрекъснатото развитие на научно-развойната програма на HIKOKI, дадените тук спецификации са предмет на промяна без предварително уведомление.

## OPŠTA BEZBEDNOSNA UPOZORENJA ZA ELEKTRIČNI ALAT

### ⚠ UPOZORENJE

Pročitajte sva bezbednosna upozorenja i sva uputstva. Propust da se slede upozorenja i uputstva može da izazove strujni udar, požar i/ili teške povrede.

Sačuvajte sva upozorenja i uputstva za buduću upotrebu.

Izraz „električni alat“ u ovim upozorenjima odnosi se na električni alat napajan iz mreže (pomoću kabla) ili na alat napajan iz baterije (bez kabla).

#### 1) Bezbednost radnog područja

- a) Radno područje održavajte čistim i dobro osvetljenim.

Zbog zakrčenog ili mračnog prostora mogu se dogoditi nesreće.

- b) Električnim alatom nemojte da rukujete u eksplozivnoj atmosferi, na primer u prisustvu zapaljivih tečnosti, gasova ili prašine.

Električni alati stvaraju varnice koje mogu da zapale prašinu ili isparenja.

- c) Decu i posmatrače držite podalje dok rukujete električnim alatom.

Zbog ometanja možete da izgubite kontrolu nad njim.

#### 2) Električna bezbednost

- a) Utičkači električnog alata moraju da odgovaraju utičnici.

Nikada ni na koji način nemojte da prepravljate utikač.

Nemojte da koristite nikakve adaptere za utikače dok rukujete uzemljenim električnim alatom.

Utičkači koji nisu prepravljani i odgovarajuće utičnice smanjuje opasnost od strujnog udara.

- b) Izbegavajte kontakt sa uzemljenim površinama kao što su cevi, radiatorji, šporeti ili frižideri.

Opasnost od strujnog udara se povećava ako vam je telo uzemljeno.

- c) Električni alat nemojte da ostavljate na kiši ili izloženog vlazi.

Voda koja prodre u električni alat povećava opasnost od strujnog udara.

- d) Nemojte da zloupotrebljavate kabl. Kabl nikada nemojte da koristite da biste nosili, vukli ili isključivali iz struje električni alat.

Kabl držite podalje od toplote, ulja, oštarih ivica ili pokretnih delova.

Oštećeni ili upetljani kablovi povećavaju opasnost od strujnog udara.

- e) Kada električni alat koristite napolju, koristite produžni kabl koji je predviđen za spoljnu upotrebu.

Korišćenjem kabla koji je predviđen za spoljnu upotrebu smanjuje se opasnost od strujnog udara.

- f) Ako nije moguće izbeći upotrebu električnog alata na vlažnom mestu, koristite napajanje zaštićeno zaštitnom strujnom sklopkom (RCD). Korišćenjem RCD-a smanjuje se opasnost od strujnog udara.

#### 3) Lična bezbednost

- a) Kada rukujete električnim alatom budite na oprezu, pazite šta radite i koristite zdrav razum. Nemojte da koristite električni alat kada ste umorni ili ako ste pod uticajem droge, alkohola ili lekova.

Trenutak nepažnje tokom upotrebe električnog alata može dovesti do teške povrede.

- b) Koristite ličnu zaštitnu opremu. Uvek nosite zaštitu za oči.

Zaštitna oprema kao što je maska za prašinu, neklizajuća radna obuća, šlem i zaštita za sluh, koja se koristi u odgovarajućim uslovima, smanjuje opasnost od povredjenja.

- c) Onemogućite slučajno uključivanje. Pre priključivanja na izvor napajanja i/ili baterije, uzimanja ili prenošenja alata, proverite da li se prekidač nalazi u položaju isključeno.

Prenošenje električnog alata sa prstom na prekidaču ili uključivanjem napajanja alata dok je prekidač u položaju uključeno može dovesti do nesreće.

- d) Pre uključivanja električnog alata uklonite ključ za podešavanje.

Ključ koji je ostao pričvršćen na rotacionom delu električnog alata može da nanese povrede.

- e) Nemojte se isticati. Sve vreme održavajte dobar oslonac i ravnotežu.

Zahvaljujući tome imaćete bolju kontrolu nad električnim alatom u neočekivanim situacijama.

- f) Nosite odgovarajuću odeću. Nemojte da nosite široku odeću ili nakit. Kosu, odeću i rukavice držite podalje od pokretnih delova.

Pokretni delovi mogu da zahvate široku odeću, nakit ili dugu kosu.

- g) Ako uređaj ima priključak za posudu za izvlačenje i prikupljanje prašine, postarajte se da ona bude ispravno priključena i korišćena.

Upotrebom posude za prikupljanje prašine mogu da se smanje opasnosti povezane s prašinom.

#### 4) Upotreba i održavanje električnog alata

- a) Nemojte koristiti električni alat na silu. Koristite električni alat koji odgovara poslu koji želite obaviti.

Odgovarajućim električnim alatom posao će obaviti bolje i bezbednije pri brzini za koju je predviđen.

- b) Nemojte da koristite električni alat ako ne možete da ga uključite i isključite prekidačem.

Svaki električni alat kojim ne može da se upravlja prekidačem predstavlja opasnost i mora biti popravljen.

- c) Izvucite utikač iz izvora napajanja i/ili uklonite bateriju iz električnog alata pre vršenja bilo kakvih podešavanja, menjanja pribora ili odlaganja električnog alata.

Ove preventivne mere bezbednosti smanjuju opasnost od slučajnog uključivanja električnog alata.

- d) Nekorišćeni električni alat odložite van domašaja dece i nemojte dozvoliti da ga koriste osobe koje nisu upoznate s njim ili ovim uputstvima. Električni alat je opasan u rukama osoba koje ne znaju kako se on koristi.

- e) Održavajte električni alat. Proverite da li su pokretni delovi dobro namešteni i pričvršćeni, da li ima delova koji su polomljeni ili postoji neko stanje koje može uticati na rad električnog alata.

Ako je oštećen, električni alat treba popraviti pre upotrebe.

Mnoge nezgode su izazvane električnim alatom koji nije dobro održavan.

- f) Alate za sečenje održavajte oštirim i čistim.

Manja je verovatnoća da će se zaglaviti ispravno održavani alat za sečenje sa naoštrenim oštricama i takav alat je lakše kontrolisati.

- g) Električni alat, pribor, rezne pločice itd. koristite u skladu sa ovim uputstvima, uzimajući u obzir uslove rada i posao koji treba obaviti.

Korišćenje električnog alata za namene za koje nije predviđen može prouzrokovati opasne situacije.

## 5) Servisiranje

- a) Servisiranje vašeg električnog alata prepustite stručnom serviseru koji će koristiti isključivo identične rezervne delove.

*Time će se očuvati bezbednost električnog alata.*

## MERE PREDOSTROŽNOSTI

**Decu i nemoćne osobe držite podalje.**

**Kada se ne koristi, alat treba držati van domašaja dece i nemoćnih osoba.**

## BEZBEDNOSNA UPOZORENJA ZA KRUŽNU TESTERU

### Postupci sečenja

- a) **OPASNOST:** Ruke držite podalje od područja sečenja i sečiva. Drugu ruku držite na pomoćnoj ručki ili na kućištu motora.

Ako sa obe ruke držite testeru, sečivo neće moći da ih poseče.

- b) **Nemojte posezati rukama ispod dela koji obrađujete.** Štitnik ne može da vas zaštiti od onog dela sečiva koji se nalazi ispod dela koji obrađujete.

- c) **Podesite dubinu sečenja na debljinu dela koji obrađujete.**

Ispod delova koji obrađujete treba da se vidi manje od polovine zuba testere.

- d) **Deo koji sečete nikada nemojte da držite rukama ili preko noge. Učvrstite deo koji obrađujete na stabilnoj platformi.**

Važno je da ispravno poduprete deo koji obrađujete da biste smanjili izloženost tela, zaglavljivanje sečiva ili gubitak kontrole.

- e) **Držite električni alat isključivo za izolovane ručke kada postoji mogućnost da sečivo tokom rada dođe u kontakt sa skrivenim žicama ili sopstvenim kablom.**

Kontakt sa žicom pod naponom može da prenese napon do nepokrivenih metalnih delova električnog alata zbog čega rukovalac može da doživi strujni udar.

- f) **Prilikom testiranja uvek koristite štitnik ili vodicu.** Time se povećava preciznost sečenja i smanjuju šanse za zaglavljivanje sečiva.

- g) **Uvek koristite sečiva odgovarajuće veličine i ispravnog oblika (trapezoidne u odnosu na okrugle).**

Sečiva koja ne odgovaraju načinu montaže na testeri okreće se ekscentrično i izazvati gubitak kontrole.

- h) **Nikada nemojte da koristite oštećene ili neispravne podloške ili vijak za sečivo.**

Podloške za sečivo i vijak posebno su dizajnirani za vašu testeru radi postizanja optimalnog učinka i sigurnosti rada.

### Uzroci povratnog udara i povezana upozorenja

- povratni udar je iznenadna reakcija na priklješteno, zaglavljeno ili neporavnato sečivo testere koje izaziva nekontrolisano podizanje testere iz dela koji se obrađuje prema korisniku;

- kada se sečivo priklješti ili zaglavi u delu koji se obrađuje, sečivo će se zaustaviti, a motor će naglo odbaciti uređaj prema korisniku;

- ako se sečivo deformiše ili izađe iz reza, zubi na zadnjem delu sečiva mogu da zagrebu površinu drveta, što može da izazove iskakanje sečiva i odbacivanje prema korisniku.

Povratni udar je posledica pogrešnog korišćenja testere i/ili neodgovarajućih radnih postupaka ili uslova i može da se izbegne preduzimanjem odgovarajućih mera navedenih u nastavku.

- a) **Čvrsto držite testeru obema rukama i postavite ih tako da možete da se oduprete silama povratnog udara. Postavite telo s bilo koje strane sečiva, ali nikako ne u ravni sa sečivom.**

Povratni udar može da izazove odskakivanje testere unazad, ali korisnik može da kontroliše sile povratnog udara ako preduzme odgovarajuće mere predostrožnosti.

- b) **Kada sečivo krene ukrivo u rezu ili kada iz nekog razloga prekidate sa sečenjem, pustite prekidač i držite testeru nepomično u materijalu sve dok se sečivo potpuno ne zaustavi.**

Nikada nemojte da pokušavate da izvadite testeru iz dela koji obrađujete ili da povučete testeru unazad dok se sečivo kreće jer to može da izazove povratni udar.

Istražite i otklonite uzroke zbog kojih je sečivo krenulo ukrivo.

- c) **Prilikom ponovnog pokretanja testere u delu koji obrađujete, centrirajte sečivo testere u rez i postarajte se da zubi testere ne budu u materijalu.**

Ako testera dodiruje materijal, prilikom ponovnog pokretanja može da se podigne ili odskoči iz dela koji obrađujete.

- d) **Poduprite velike ploče da bi se smanjila opasnost od zaglavljivanja i izbacivanja sečiva.**

Velike ploče imaju sklonost da se obese pod vlastitom težinom. Oslonce treba postaviti ispod ploče na obe strane, blizu linije reza i blizu ivice ploče.

- e) **Nemojte da koristite tupa ili oštećena sečiva.**

Tupa ili neispravno postavljena sečiva prave uzan rez što izaziva povećano trenje, zaglavljivanje testere i povratni udar.

- f) **Poluga za podešavanje dubine sečiva i kosine mora biti čvrsto stegnuta pre sečenja.**

Ako se podešenost sečiva promeni tokom sečenja, to može da izazove zaglavljivanje i povratni udar.

- g) **Budite posebno oprezni prilikom sečenja zidova ili drugih sličnih područja.**

Sečivo bi moglo da dođe u doticaj s predmetima koji mogu izazovu povratni udar.

### Funkcija donjeg štitnika

- a) **Pre svake upotrebe proverite da li se donji štitnik ispravno zatvara. Nemojte da koristite testeru ako se donji štitnik ne pomera slobodno i ako se ne zatvara odmah. Nikada nemojte da stegnete ili da vežete donji štitnik u otvorenom položaju.**

Ako testera slučajno padne, donji štitnik može da se savije. Podignite donji štitnik pomoću ručke i proverite da li se slobodno kreće pri čemu je važno da ne dodiruje sečivo ili bilo koji drugi deo pri svim uglovima i dubinama sečenja.

- b) **Proverite rad opruge donjeg štitnika. Ako štitnik i opruga ne izgledaju ispravno, treba ih servisirati pre upotrebe.**

Donji štitnik može funkcionisati sporo zbog oštećenih delova, naslagane smole ili krhotina.

- c) **Donji štitnik može da se povuče ručno samo za specijalne rezove kao što su „uranjajući rezovi“ i „kompozitni rezovi“.**

Podignite donji štitnik povlačeći ručku i čim sečivo testere zarezuje materijal, odmah pustite štitnik. Kod svih ostalih sečenja donji štitnik treba da radi automatski.

- d) **Obavezno proverite da li štitnik pokriva sečivo pre nego što testeru stavite na sto ili pod.**

Nezaštićeno rotaciono sečivo guraoce testeru unazad i preseći sve što mu stoji na putu.

Zadržite na umu vreme koje je potrebno da se sečivo zaustavi nakon puštanja prekidača.









## DODATNA BEZBEDNOSNA UPOZORENJA

- Koristite samo prečnik sečiva koji je naveden na mašini.
- Nemojte da koristite abrazivne ploče za brušenje.
- Nemojte da koristite sečiva koja su deformisana i napukla.
- Nemojte da koristite sečiva izrađena od brzoreznog čelika.
- Nemojte da koristite sečiva koja ne odgovaraju karakteristikama navedenima u ovom uputstvu.
- Nemojte da zaustavljate sečivo bočnim pritiskom na reznu ploču.
- Oštrice uvek održavajte oštroma.
- Proverite da li se donji štitičnik kreće glatko i slobodno.
- Nikada nemojte da koristite kružnu testeru s donjim štitičnikom fiksiranim u otvorenom položaju.
- Proverite da li mehanizam za zatvaranje štitičnika ispravno funkcioniše.
- Nikada nemojte da koristite kružnu testeru sa sečivom okrenutim nagore ili u stranu.
- Proverite da li u materijalu ima stranih predmeta kao što su ekseri.
- Za model C6SS, raspon sečiva treba da bude od 165 mm do 160 mm.  
Za model C7SS, raspon sečiva treba da bude od 190 mm do 185 mm.
- Izvučite utikač iz utičnice pre bilo kakvog podešavanja, servisiranja i održavanja.
- Proverite da li izvor energije koji će biti korišćen ispunjava zahteve koji su navedeni na natpisnoj pločici proizvoda.
- Proverite da li se prekidač nalazi u položaju OFF.  
Ako se utikač stavi u utičnicu dok je prekidač za uključivanje u položaju ON, električni alat će odmah započeti s radom što može da izazove ozbiljnu nesreću.
- Ako je područje rada udaljeno od izvora napajanja, koristite produžni kabl odgovarajuće debljine i kapaciteta.  
Produžni kabl treba da bude što kraći.
- Budući da sečivo prolazi ispod donje površine drveta, drvo prilikom sečenja stavite na radnu površinu. Ako kao radnu površinu koristite kvadratni blok, stavite ga na ravnu podlogu da biste bili sigurni da je ispravno stabilizovan. Nestabilna radna površina izazvaće opasnosti prilikom rada (**sl. 1**).  
Da biste izbegli moguću nesreću, obavezno se postarajte da deo drveta koji će preostati nakon sečenja čvrsto stoji na svom mestu.
- Ukoliko se ova ručica (A) otpusti, nastaće veoma opasna situacija. Uvek je čvrsto stegnite. (**sl. 2**)
- Veoma je opasno dozvoliti da ovaj krilni vijak ostane labav. Uvek je čvrsto stegnite. (**sl. 3**)
- Pre sečenja proverite materijal koji ćete seći. Ako očekujete da materijal koji ćete seći proizvodi štetnu/otrovnu prašinu, na izlaz za prašinu na uređaju stavite kesu za prašinu ili odgovarajući sistem za izvlačenje prašine.  
Nosite i masku za prašinu, ako je imate.
  - Pre početka sečenja uverite se da sečivo testere dostiglo maksimalnu brzinu okretanja.
  - Ukoliko se sečivo zaustavi ili tokom rada počne da proizvodi neobične zvukove, odmah stavite prekidač u položaj OFF.
  - Pazite da kabl za napajanje nikada ne dođe u blizinu sečiva koja se okreće.
  - Veoma je opasno koristiti kružnu testeru sa sečivom okrenutim nagore ili sa strane. Treba izbegavati takve neobičajene načine rada.
  - Prilikom sečenja materijala, uvek nosite zaštitne naočare.
  - Kada završite s poslom, izvučite utikač iz utičnice.
- Nakon stavljanja sečiva, proverite da li je poluga za zaključavanje dobro pričvršćena u propisanom položaju.

## OZNAKE

### UPOZORENJE

Ovde su prikazane oznake koje se koriste na mašini. Postarajte se da razumete njihovo značenje pre upotrebe.

	C6SS / C7SS: Kružna testera
	Pročitajte sva bezbednosna upozorenja i sva uputstva.
	Uvek nosite zaštitu za oči.
	Uvek nosite zaštitu za sluh.
	Samo za zemlje EU Nemojte odlagati električni alat zajedno sa smećem iz domaćinstva! Na osnovu Evropske direktive 2002/96/EC o trajaljoj električnoj i elektronskoj opremi, kao i njene primene u skladu s državnim propisima, električni alat koji je došao do kraja svog radnog veka mora se prikupiti zasebno i odneti u postrojenje za reciklažu koje ispunjava ekološke zahteve.
<b>V</b>	Nominalni napon
	Dubina sečenja
<b>P</b>	Ulazna snaga
<b>n<sub>0</sub></b>	Brzina bez opterećenja
	Težina (bez kabla)
<b>I</b>	Uključiti
<b>O</b>	Isključiti
	Izvučite utikač iz električne utičnice
	Alat klase II

## STANDARDNI PRIBOR

Osim glavnog uređaja (1), u pakovanju se nalazi i dole navedeni pribor.

- Sečivo (nalazi se na alatu) .....1  
( Preč. 165 mm ..... C6SS )  
( Preč. 190 mm ..... C7SS )
- Šestoug. Ključ .....1

Standardni pribor je podložan izmenama bez prethodnog obaveštenja.

## PRIMENE

Sečenje raznih vrsta drveta.

## SPECIFIKACIJE

Specifikacije za ovu mašinu nalaze se u Tabeli na strani 110.

### NAPOMENA

Zbog neprekidnog programa istraživanja i razvoja kompanije HiKOKI, ovde navedene specifikacije su podložne izmenama bez prethodnog obaveštenja.

## MONTAŽA I UPOTREBA

Postupak	Broj	Strana
Podešavanje dubine sečenja	2	111
Podešavanje ugla nagiba	3	111
Podešavanje vodice (dodati pribor)	4	111
Linija sečenja	5	111
Funkcija prekidača	6	111
Skidanje sečiva	7	112
Stavljanje sečiva*	8	112
Kako čuvati šestougli ključ	9	112
Stavljanje kompleta za sakupljanje prašine (D) (dodatni pribor)	10	112
Podešavanje baze i testere za održavanje vertikalnog položaja	11	112
Odabir pribora	—	113

\* Podloška (A) isporučena je za 2 vrste sečiva s prečnikom rupe od 20 mm i 30 mm.  
(Prilikom kupovine kružne testere, isporučuje se jedan tip podloške (A).)

## ODRŽAVANJE I PROVERA

- 1. Provera sečiva**  
Budući da će zbog upotrebe tupog sečiva efikasnost biti smanjena i da može biti prouzrokovan kvar motora, naoštrite ili zamenite sečivo čim primetite abraziju.
- 2. Provera montažnih zavrtnjeva**  
Redovno proveravajte sve montažne zavrtnje i postarajte se da budu dobro zategnuti. Ako bilo koji od ovih zavrtnjeva popusti, odmah ga pritegnite. Propust da to uradite može da izazove ozbiljnu opasnost.
- 3. Održavanje motora**  
Namotaj motora su samo „srce“ električnog alata. Poklanjajte odgovarajuću pažnju da se namotaj ne bi oštetili i/ili pokvasili uljem ili vodom.
- 4. Provera grafitnih četkica**  
Radi neprekidne sigurnosti i zaštite od strujnog udara, proveru i zamenu grafitnih četkica na ovom alatu treba da vrši ISKLJUČIVO ovlašćeni servis kompanije HiKOKI.
- 5. Zamena naponskog kabla**  
Ako treba zameniti naponski kabl, to treba da izvrši proizvođač ili njegov zastupnik kako bi se izbegle opasnosti.
- 6. Održavanje donjeg štitnika**  
Za siguran i ispravan rad, mašinu i ventilacione otvore uvek održavajte čistima. Donji štitnik uvek mora biti u stanju da se slobodno kreće i automatski zatvara. Zbog toga područje oko donjeg štitnika uvek održavajte čistim. Uklonite prašinu i piljevinu koristeći komprimovani vazduh ili četku.

### OPREZ

Što se tiče rukovanja i održavanja električnih alata, bezbednosni propisi i standardi propisani za svaku zemlju moraju da se poštuju.

### GARANCIJA

Garantujemo da HiKOKI električni alati ispunjavaju zakonske/državne propise. Ova garancija se ne odnosi na kvarove ili oštećenja prouzrokovana pogrešnom upotrebom, zloupotrebom ili normalnim trošenjem i habanjem. U slučaju žalbe, molimo vas da nerastavljeni električni alat sa GARANTNIM CERTIFIKATOM, koji se nalazi na kraju uputstva za upotrebu, pošaljete ovlašćenom servisu kompanije HiKOKI.

### Informacije o buci i vibracijama u vazduhu

Izmerene vrednosti su utvrđene na osnovu EN60745 i objavljene u skladu sa ISO 4871.

#### C6SS

Izmereni A-ponderisani nivo jačine zvuka: 106 dB (A)  
Izmereni A-ponderisani nivo zvučnog pritiska: 95 dB (A)  
Odstupanje K: 3 dB (A).

#### C7SS

Izmereni A-ponderisani nivo jačine zvuka: 106 dB (A)  
Izmereni A-ponderisani nivo zvučnog pritiska: 95 dB (A)  
Odstupanje K: 3 dB (A).

Nosite zaštitu za sluh.

Ukupne vrednosti vibracija (troosni vektorski zbir) utvrđene na osnovu EN60745.

Sečenje iverice:

#### C6SS

Vrednost emisije vibracija  $a_h = 2,4 \text{ m/s}^2$   
Odstupanje K = 1,5  $\text{m/s}^2$

#### C7SS

Vrednost emisije vibracija  $a_h = 5,9 \text{ m/s}^2$   
Odstupanje K = 1,5  $\text{m/s}^2$

Deklarisana ukupna vrednost vibracija izmerena je na osnovu standardne metode testiranja i može se koristiti za upoređivanje jednog alata s drugim.

Takođe se može koristiti u preliminarnoj proceni izloženosti.

### UPOZORENJE

- Emisija vibracija tokom upotrebe električnog alata može da se razlikuje od deklarisanе ukupne vrednosti u zavisnosti od načina na koji se alat koristi.
- Odredite mere bezbednosti za zaštitu rukovaoca i to na osnovu procene izloženosti stvarnim uslovima korišćenja (uzimajući u obzir sve faze radnog ciklusa kao što su vreme kada će alat biti isključen, vreme rada u praznom hodu i vreme uključivanja).

### NAPOMENA

Zbog neprekidnog programa istraživanja i razvoja kompanije HiKOKI, ovde navedene specifikacije su podložne izmenama bez prethodnog obaveštenja.



## OPĆENITA SIGURNOSNA UPOZORENJA ZA ELEKTRIČNE ALATE

### ⚠ UPOZORENJE

Pročitajte sva sigurnosna upozorenja i sve upute.

Nepoštivanje upozorenja i uputa može uzrokovati strujni udar, požar i/ili teške ozljede.

Sačuvajte sva upozorenja i upute za ubuduće.

Izraz »električni alat« u upozorenjima odnosi se na električni alat priključen na mrežu (žični) ili na električni alat koji radi na baterije (bežični).

#### 1) Sigurnost radnog mjesta

- a) Radno mjesto održavajte čistim i dobro osvijetljenim.

Nered ili neosvijetljeno radno mjesto uzrokuju nesreće.

- b) Električni alat ne koristite u eksplozivnim okruženjima kao što su prisutnost zapaljivih tekućina, plinova ili prašine.

Električni alati proizvodi iskre koje mogu zapaliti prašinu ili pare.

- c) Djecu i ostale osobe držite podalje tijekom korištenja električnog alata.

Nepažnja može uzrokovati gubitak kontrole.

#### 2) Električna sigurnost

- a) Utikači električnog alata moraju odgovarati utičnicama na koje se priključuju.

Ni na koji način nemojte mijenjati električni utikač.

Ne koristite adapterske utikače s uzemljenim električnim alatom.

Neizmijenjeni utikači i odgovarajuće utičnice smanjuju opasnost od strujnog udara.

- b) Izbjegavajte dodir tijela s uzemljenim površinama kao što su cijevi, radijatori i hladnjaci.

Postoji povećana opasnost od strujnog udara ako je vaše tijelo uzemljeno.

- c) Električni alat ne izlažite kiši i vlazi.

Ulazak vode u električni alat povećava rizik od strujnog udara.

- d) Ne zlorabite kabel. Nikada ne koristite kabel za nošenje, povlačenje ili izvlačenje utikača iz utičnice.

Držite kabel podalje od izvora topline, ulja, oštih rubova ili pomičnih dijelova.

Oštećen ili zapetljan kabel povećava opasnost od strujnog udara.

- e) Kada električni alat koristite na otvorenom, koristite samo produžni kabel odobren za uporabu na otvorenom.

Uporaba kabela prikladnog za uporabu na otvorenom smanjuje opasnost od strujnog udara.

- f) Ako je neizbježno korištenje električnog alata na vlažnom mjestu, koristite zaštitne strujne sklopke (FID sklopke).

Uporaba FID sklopke smanjuje rizik od strujnog udara.

#### 3) Osobna sigurnost

- a) Budite na oprezu, paziti što radite i koristiti zdrav razum prilikom korištenja električnog alata.

Električni alat ne koristite ako ste umorni ili pod utjecajem droga, alkohola ili lijekova.

Trenutak nepažnje prilikom uporabe električnog alata može uzrokovati ozbiljne ozljede.

- b) Koristiti osobnu zaštitnu opremu. Uvijek nosite zaštitna naočale.

Zaštitna odjeća, kao što su maske za prašinu,

zaštitne cipele otporne na klizanje, kacige ili zaštita sluha, ako se koriste u odgovarajućim uvjetima smanjuju opasnost od nezgoda.

- c) **Spriječite nehotično pokretanje.** Provjerite je li prekidač u isključenom položaju prije spajanja na izvor napajanja i/ili baterije, prije nego uhvatite alat ili prije nošenja alata.

Nošenje električnih alata s prstom na prekidaču ili priključenih električnih alata čiji prekidač je uključen uzrokuje nesreće.

- d) **Uklonite sav alat za podešavanje ili ključeve prije nego što uređaj uključite.**

Alat ili ključ koji se nalazi u rotirajućem dijelu alata može uzrokovati ozljede.

- e) **Ne istežite se kako biste dosegli radno mjesto.** Održavajte odgovarajuće uporište i ravnotežu u svim vremenima.

To omogućuje bolju kontrolu električnog alata u neočekivanim situacijama.

- f) **Nosite prikladnu odjeću.** Ne nosite široku odjeću ili nakit. Kosu, odjeću i rukavice držite podalje od pokretnih dijelova.

Pokretni dijelovi mogu zahvatiti široku odjeću, nakit ili dugu kosu.

- g) **Ako postoje uređaji za priključenje usisivača prašine i uređaji za sakupljanje, provjerite jesu li priključeni i koristite li se na ispravan način.**

Korištenje uređaja za skupljanje prašine može smanjiti opasnosti povezane s prašinom.

#### 4) Uporaba i njega električnog alata

- a) **Ne silite električni alat.** Koristite odgovarajući električni alat za radnju koju treba obaviti.

Ispravan električni alat posao će obaviti bolje i sigurnije, pod uvjetima za koje je dizajniran.

- b) **Ne koristite električni alat ako se ne može uključiti i isključiti prekidačem.**

Bilo koji električni alat koji se ne može kontrolirati pomoću prekidača je opasan i treba ga popraviti.

- c) **Izvučite utikač iz mrežne utičnice i/ili bateriju iz električnog alata prije podešavanja, zamjene pribora ili odlaganja uređaja.**

Ovim mjerama opreza smanjit ćete rizik od slučajnog pokretanja uređaja.

- d) **Električni alat koji se ne koristi čuvajte izvan dohvata djece i ne dopustite da alat koriste osobe koje nisu upoznate s načinom rada ili ovim uputama.**

Električni alat je opasan ako ga koriste neiskusne osobe.

- e) **Održavajte električnog alata.** Provjerite neusklađene ili povezane pokretne dijelove, eventualno polomljene dijelove i sve druge čimbenike koji mogu utjecati na rad električnog alata.

Ako je oštećen, alat dajte popraviti prije uporabe. Mnoge nesreće uzrokovane su loše održanim električnim alatima.

- f) **Alat za rezanje održavajte ostrim i čistim.**

Ispravno održavani alat za rezanje s ostrim oštrocima neće se zaglaviti i lakše će se kontrolirati.

- g) **Koristite električni alat, pribor i nastavke, itd. u skladu s ovim uputama, uzimajući u obzir radne uvjete i radove koji se izvode.**

Uporaba električnog alata za namjene za koje alat nije predviđen može uzrokovati opasne situacije.

#### 5) Servisiranje

- a) **Servisiranje električnog alata prepustite isključivo kvalificiranom osoblju uz korištenje identičnih rezervnih dijelova.**

Na taj će se način osigurati sigurnost električnog alata.

# Hrvatski

## OPREZ

Djecu i nemoćne osobe držite podalje od uređaja. Kad se ne koristi, alat treba držati izvan dohvata djece i nemoćnih osoba.

## SIGURNOSNA UPOZORENJA ZA KRUŽNU PILU

### Postupci rezanja

- OPASNOST:** Držite ruke podalje od područja rezanja i oštrice. Drugu ruku držite na pomoćnoj ručki ili na kućištu motora. Ako s obje ruke držite pilu, oštrica ih ne može poredati.
- Ne stavljajte ruke ispod izratka.** Štitnik vas ne može zaštititi od oštrice ispod izratka.
- Podesite dubinu rezanja debljini izratka.** Ispod izratka treba biti vidljivo manje od pola visine zuba pile.
- Komad koji režete nikada ne držite u rukama ili preko nogu. Izradak osigurajte na stabilnoj platformi.** Važno je pravilno poduprijeti rad kako bi se smanjila izloženost tijela, uklještenje lista pile, ili gubitak kontrole.
- Električni alat držite samo za izolirane površine kada izvodite operacije pri kojima rezni alat može doći u kontakt sa skrivenim vodovima ili vlastitim kablom.** Kontakt sa žicama pod naponom može pod napon staviti izložene metalne dijelove uređaja, te tako uzrokovati strujni udar.
- Prilikom piljenja uvijek koristiti štitnik ili vodilicu.** Time se poboljšava preciznost reza i smanjuje mogućnost savijanja lista pile.
- Uvijek koristite oštrice ispravne veličine i oblika (trapezoidne u odnosu na okrugle).** Oštrice koje ne odgovaraju načinu montaže pile okretat će se ekscentrično i uzrokovati gubitak kontrole.
- Nikad ne koristite oštećene ili neispravne podloške ili vijak za oštricu.** Podložak i vijak posebno su dizajnirani za vašu pilu, za postizanje optimalnog učinka i sigurnosti rada.

### Uzroci povratnog udara i povezana upozorenja

- povratni udar je iznenadna reakcija na priklješten, zaglavljiven ili neporavnan list pile koja uzrokuje nekontrolirano podizanje pile iz izratka prema korisniku;
  - kad se oštrica priklješti ili zaglavi u izratku, oštrica će zastati, a motor će jedinicu naglo odbaciti prema korisniku;
  - ako se oštrica deformira ili izađe iz ravnine reza, zubi na stražnjem rubu oštrice mogu zahvatiti u površinu drveta uzrokujući iskakanje oštrice i odbacivanje prema korisniku.
- Povratni udar je posljedica pogrešne uporabe pile i/ili neprikladnih radnih postupaka ili stanja i može se izbjeći poduzimanjem odgovarajućih dolje navedenih mjera.

- Pilu čvrsto držite s obje ruke na pili i ruke postavite tako da se možete oduprijeti silama povratnog udara. Postavite tijelo s bilo koje strane oštrice, ali ne u ravnini oštrice.** Povratni udar može uzrokovati odskakivanje pile unazad, ali korisnik može kontrolirati sile povratnog udara ako se poduzmu odgovarajuće mjere.
- Kada oštrica zastrani u bilo koju stranu reza, ili kada zbog bilo kojeg razloga prekidate rezanje, otpustite okidač i držite pilu nepomično u materijalu sve dok se oštrica do kraja ne zaustavi.** Nikada ne pokušavajte izvaditi list pile iz izratka ili povlačiti pilu unazad dok se oštrica okreće jer to može uzrokovati povratni udar. Istražite i otklonite uzroke zastranjivanja oštrice.

- Kad ponovno pokrećete pilu u izratku, centrirajte list pile u zasjek i provjerite da se zubi pile ne nalaze u materijalu.** Ako pila dodiruje materijal može se podići ili odbaciti iz izratka prilikom ponovnog pokretanja.
- Velike ploče poduprite kako bi se smanjila opasnost od zaglavljivanja i izbacivanja oštrice.** Velike ploče će se često objesiti pod vlastitom težinom. Oslonac treba postaviti ispod ploče na obje strane, blizu linije reza i blizu ruba ploče.
- Ne koristite tupe ili oštećene oštrice.** Tupi ili neispravno postavljeni rezni listovi proizvode uzak zasjek uzrokujući povećano trenje, zaglavljivanje pile i povratni udar.
- Dubina oštrice i stezne poluge za podešavanje moraju biti čvrsto stegnute prije rezanja.** Ako se podešenje lista pile pomakne tijekom rezanja, to može uzrokovati zaglavljivanje i povratni udar.
- Posebno pazite prilikom piljenja u postojećim zidovima ili drugim sličnim područjima.** Pila bi mogla zarezati objekte koje mogu uzrokovati povratni udar.

### Funkcija donjeg štitnika

- Provjerite da se donji štitnik pravilno zatvara prije svake uporabe. Ne koristite pilu ako se donji štitnik ne pomiče slobodno i odmah ne zatvara. Nikada ne stežite i ne podvezujte donji štitnik u otvorenom položaju.** Ako pila slučajno padne, donji štitnik se može svinuti. Podignite donji štitnik pomoću ručke i uvjerite se da se slobodno kreće i da ne dodiruje oštricu ili bilo koji drugi dio pri svim kutovima i dubinama rezanja.
- Uvjerite ispravnost opruge donjeg štitnika. Ako štitnik i opruga ne djeluju ispravno, treba ih servisirati prije uporabe.** Donji štitnik može djelovati tromo zbog oštećenih dijelova, naslaga smole ili nakupina krhotina.
- Donji štitnik smije se povući ručno samo za specijalne rezove kao što su »uranjajući rezovi« i »kompozitni rezovi«.** Podignite donji štitnik povlačeći ručku i čim list pile zareže u materijal odmah pustite štitnik. Za sve ostale operacije rezanja donji štitnik treba djelovati automatski.
- Uvijek pazite da štitnik pokriva oštricu prije odlaganja pile na stol ili pod.** Nezaštićena rotirajuća oštrica gurat će pilu unazad i prerezati sve što joj stoji na putu. Imajte na umu vrijeme koje je potrebno da se oštrica zaustavi nakon otpuštanja prekidača.









## DODATNA SIGURNOSNA UPOZORENJA

1. Koristite samo promjer oštrice naveden na stroju.
2. Ne koristite abrazivne ploče za brušenje.
3. Ne koristite pile koje su deformirane i napukle.
4. Ne koristite pile izrađene od brzoreznog čelika.
5. Ne koristite pile koje ne odgovaraju karakteristikama navedenima u ovim uputama.
6. Ne zaustavljajte pile bočnim pritiskom na reznu ploču.
7. Oštrice uvijek održavajte ostrima.
8. Uvjerite se da se donji štitnik kreće glatko i slobodno.
9. Nikada ne koristite kružnu pilu s donjim štitnikom fiksiranim u otvorenom položaju.
10. Uvjerite se da mehanizam za zatvaranje štitnika radi ispravno.
11. Nikad ne koristite pilu s listom pile okrenutim prema gore ili u stranu.
12. Uvjerite se da u materijalu nema stranih tijela kao što su čavli.

## SIMBOLI

## UPOZORENJE

Za uređaj se koriste sljedeći simboli. Uvjerite se da prije uporabe razumijete njihovo značenje.

	C6SS / C7SS: Kružna pila
	Pročitajte sva sigurnosna upozorenja i sve upute.
	Uvijek nosite zaštitne naočale.
	Uvijek nosite zaštitu sluha.
	Samo za zemlje EU Električni alat ne bacajte zajedno s ostalim kućnim otpadom! Sukladno europskim direktivama 2002/96/EZ o otpadnoj električnoj i elektroničkoj opremi, te provedbi u skladu s nacionalnim zakonima i propisima, električni alat i baterije koji su dostigli kraj korisnog radnog vijeka potrebno je priključiti odvojeno i predati u ustanove za recikliranje.
<b>V</b>	Nazivni napon
	Dubina rezanja
<b>P</b>	Ulazna snaga
<b>n<sub>0</sub></b>	Brzina bez opterećenja
	Težina (bez kabela)
<b>I</b>	Uključivanje
<b>O</b>	Isključivanje
	Iskopčajte mrežni utikač iz električne utičnice
	Alat II razreda

## STANDARDNA OPREMA

Osim glavne jedinice (1), paket sadrži opremu navedenu u nastavku.

- Rezna oštrica (montirana na alat) ..... 1  
     (Promj. 165 mm ..... C6SS )  
     (Promj. 190 mm ..... C7SS )
- Šesterob. Ključ ..... 1

Standardna oprema može se promijeniti bez prethodne najave.

## VRSTE PRIMJENE

Rezanje raznih vrsta drveta.

13. Za model C6SS, raspon reznih ploča treba biti od 165 mm do 160 mm.  
Za model C7SS, raspon reznih ploča treba biti od 190 mm do 185 mm.
14. Izvucite utikač iz utičnice prije bilo kakvog podešavanja, servisiranja i održavanja.
15. Uvjerite se da izvor energije koji će se koristiti odgovara zahtjevima navedenima na tipskoj pločici proizvoda.
16. Uvjerite se da je prekidač u položaju OFF (Isključeno). Ako se utikač spoji u utičnicu dok je prekidač za uključivanje u položaju ON (Uključeno), električni alat će odmah započeti s radom što može uzrokovati ozbiljne nesreće.
17. Ako je područje rada udaljeno od izvora napajanja, koristite produžni kabel dovoljne debljine i kapaciteta. Produžni kabel treba biti što kraći.
18. Budući da list pile prolazi ispod donje površine drveta, drvo prilikom rezanja postavite na radni stol. Ako se kao radni stol koristi kvadratni blok, postavite ga na ravnoj podlozi kako bi se osiguralo da je pravilno stabiliziran. Nestabilni radni stol uzrokovat će opasnosti prilikom rada. **(Slika 1)**  
Kako bi izbjegli moguću nesreću, uvijek osigurajte da je dio drveta koji preostaje nakon reza čvrsto pričvršćen ili da ga se čvrsto drži.
19. Ukoliko se ova ručica (A) otpusti, stvorit će vrlo opasnu situaciju. Uvijek je čvrsto stegnite. **(Slika 2)**
20. Vrlo je opasno dopustiti da ovaj krilasti vijak ostane raskliman. Uvijek je čvrsto stegnite. **(Slika 3)**
21. Prije rezanja, provjerite materijal koji ćete rezati. Ako se očekuje da materijal koji će se rezati proizvodi štetnu/ otrovnu prašinu, osigurajte sigurno priključivanje vrećice za prašinu ili odgovarajućeg sustava za usisavanje prašine na priključnicu.  
Dodatno nosite masku za prašinu ako je dostupna.
  - Prije početka rezanja, uvjerite se da je list pile postigao punu brzinu vrtnje.
  - Ukoliko se list pile zaustavi ili prilikom rada počne proizvoditi neobične zvukove odmah ISKLJUČITE prekidač.
  - Uvijek pazite kako naponski kabel nikada ne bi došao u blizinu oštrice koja se okreće.
  - Korištenje kružne pile s oštricom okrenutom prema gore ili bočno vrlo je opasno. Takve neobičajene načine rada treba izbjegavati.
  - Prilikom rezanja materijala, uvijek nositi zaštitne naočale.
  - Kada završite s poslom, izvucite utikač iz utičnice.
22. Nakon priključivanja reznog lista pile provjerite da je poluga čvrsto osigurana u propisanom položaju.

## SPECIFIKACIJE

Specifikacije ovog uređaja navedene su u tablici na stranici 110.

### NAPOMENA

Zbog kontinuiranog programa istraživanja i razvoja tvrtke HIKOKI, ovdje navedene specifikacije mogu se promijeniti bez prethodne najave.

## MONTAŽA I RAD

Aktivnost	Slika	Stranica
Podešavanje dubine rezanja	2	111
Podešavanje kuta nagiba	3	111
Reguliranje vodilice (dodatna oprema)	4	111
Linija reza	5	111
Rad s prekidačima	6	111
Demontiranje lista pile	7	112
Montiranje lista pile*	8	112
Kako čuvati šesterbridni ključ	9	112
Montiranje seta kolektora prašine (D) (dodatna oprema)	10	112
Podešavanje baze i pile za održavanje okomitosti	11	112
Odabir pribora	—	113

\* Podložna pločica (A) isporučena je za 2 vrste reznih ploča s promjerom rupe od 20 mm i 30 mm. (Prilikom kupnje kružne pile, isporučuje se jedan tip podložne pločice (A).)

## ODRŽAVANJE I INSPEKCIJA

### 1. Provjera lista pile

Budući da korištenje tupe oštrice degradira učinkovitost i izaziva moguće kvarove motora, naoštrite ili zamijenite oštricu čim uočite abraziju.

### 2. Provjera vijaka

Redovito pregledavajte sve vijke i osigurajte da su pravilno zategnuti. Ukoliko se bilo koji vijak upusti, odmah ga zategnite. Nepridržavanje ovih naputaka može uzrokovati ozbiljne opasnosti.

### 3. Održavanje motora

Jedinica s namotom motora samo je »srce« električnog alata.

Posebno pazite da se namot ne ošteti i/ili smooči djelovanjem ulja ili vode.

### 4. Provjera ugljenih četkica

Za kontinuiranu sigurnost i zaštitu od strujnog udara, provjeru ugljenih četkica i zamjenu na ovom alatu treba obavljati SAMO ovlašteni HIKOKI servisni centar.

### 5. Zamjena naponskog kabela

Ako je potrebno zamijeniti naponski kabel, to treba obaviti proizvođač ili njegov zastupnik kako bi se izbjegle opasnosti.

### 6. Održavanje donjeg štitnika

Za siguran i ispravan rad, stroj i ventilacijske otvore uvijek održavajte čistima. Donji štitnik mora se uvijek moći slobodno kretati i automatski zatvoriti. Zbog toga područje oko donjeg štitnika uvijek održavajte čistim. Uklonite prašinu i piljevinu puhanjem komprimiranim zrakom ili kistom.

### POZOR

Tijekom rada i održavanja električnih alata, potrebno je pridržavati se sigurnosnih propisa i standarda propisanih u svakoj zemlji.

### JAMSTVO

Jamčimo da HIKOKI električni alat udovoljava zakonskim propisima. Ovo jamstvo ne pokriva oštećenja nastala pogrešnom uporabom, zloporabom, ili normalnim trošenjem. U slučaju prigovora, nerastavljen električni alat zajedno s POTVRDOM O JAMSTVU na kraju ovih uputa pošaljite ovlaštenom HIKOKI servisu.

### Informacije o buci i vibracijama

Izmjerene vrijednosti određene su sukladno EN60745 i u skladu s normom ISO 4871.

#### C6SS

Izmjerena razina zvučne snage A: 106 dB (A)  
Izmjerena razina zvučnog tlaka A: 95 dB (A)  
Nesigurnost K: 3 dB (A).

#### C7SS

Izmjerena razina zvučne snage A: 106 dB (A)  
Izmjerena razina zvučnog tlaka A: 95 dB (A)  
Nesigurnost K: 3 dB (A).

Nosite zaštitu sluha.

Ukupne vrijednosti vibracija (zbroj triju vektora) određene prema EN60745.

Rezanje iverice:

#### C6SS

Vrijednost emisije vibracija  $a_{h} = 2,4 \text{ m/s}^2$   
Nesigurnost K = 1,5  $\text{m/s}^2$

#### C7SS

Vrijednost emisije vibracija  $a_{h} = 5,9 \text{ m/s}^2$   
Nesigurnost K = 1,5  $\text{m/s}^2$

Naznačena ukupna vrijednost vibracija izmjerena je u skladu sa standardnim metodama ispitivanja, a može se koristiti za međusobne usporedbe alata.

Također se može koristiti za preliminarnu procjenu izloženosti.

### UPOZORENJE

○ Emisija vibracija prilikom stvarnog korištenja električnog alata može se razlikovati od izjavljenih ukupnih vrijednosti ovisno u načinu na koji se alat koristi.

○ Osigurajte sigurnosne mjere zaštite za osobe koje koriste alat, a koje se temelje na procjeni izloženosti u stvarnim uvjetima uporabe (uzimajući u obzir sve dijelove operativnog ciklusa, kao što su vremena kada je uređaj isključen, i kada radi u praznom hodu, zajedno s vremenom aktivnog korištenja).

### NAPOMENA

Zbog kontinuiranog programa istraživanja i razvoja tvrtke HIKOKI, ovdje navedene specifikacije mogu se promijeniti bez prethodne najave.

## ЗАГАЛЬНІ ІНСТРУКЦІЇ БЕЗПЕКИ ЕЛЕКТРИЧНОГО ІНСТРУМЕНТУ

### ⚠ ПОПЕРЕДЖЕННЯ

Прочитайте всі правила безпеки та вказівки. Невиконання цих правил та інструкцій може призвести до удару струмом, пожежі та/або серйозної травми.

Збережіть всі інструкції та правила для подальшого користування.

Термін «електричний інструмент» у правилах позначає ваш електричний автоматичний інструмент, що працює від мережі (з дротом), або електричний інструмент, що працює на батарейках (бездротовий).

#### 1) Безпека робочого місця

a) Стенге за чистотою і правильним освітленням робочого місця.

Захаращені або темні ділянки так і «чекають» на нещасний випадок.

b) Не працюйте автоматичними інструментами там, де повітря насичене вибухонебезпечними речовинами, такими як горючі рідини, гази або пил.

Автоматичні інструменти висікають іскри, від яких можуть зайнятися пил або випари.

c) Під час роботи автоматичним інструментом не підпускайте до себе дітей і просто бажаною подивитися на вашу роботу.

Якщо вас відволікатимуть, ви можете втратити контроль над інструментом.

#### 2) Безпека електропристрою

a) Штепсельна вилка автоматичного інструмента мусить підходити до розетки електромережі.

Ніколи ніяким чином не змінюйте вилку.

Не користуйтеся жодними насадними адаптерами для заземлених автоматичних інструментів.

Незмінені штепсельні вилки та відповідні їм розетки зменшують ризик удару електрострумом.

b) Не торкайтеся тілом заземлених предметів або поверхонь, таких як труби, батареї опалення, плити і холодильники.

Якщо ви торкнетесь тілом заземленого предмету, це збільшує ризик удару струмом.

c) Не допускайте, щоб на автоматичні інструменти потрапляли дощ або волога.

Вода, яка потрапила до автоматичного інструмента, підвищує ризик удару струмом.

d) Обережно поводьтеся зі шнуром. Ніколи не несіть інструмент на шнурі, не волочіть його за шнур і не витягайте штепсельну вилку з розетки, тягнучи за шнур.

Бережіть шнур від тепла, олій, гострих поверхонь та рухомих деталей.

Пошкоджені або заплутані шнури збільшують ризик ураження електрострумом.

e) Працюючи автоматичним інструментом просто неба, користуйтеся подовжувачами, пристосованими для застосування просто неба.

Користування шнуром, пристосованим до користування просто неба, знижує ризик ураження струмом.

f) Якщо не уникнути роботи у вологому середовищі, користуйтеся джерелом живлення із пристроєм захисту від заминання на землю. Пристрій захисту від заминання на землю знижує ризик удару струмом.

#### 3) Особиста безпека

a) Не втрачайте пильності, стенге за тим, що робите, і користуйтеся здоровим глуздом під час роботи автоматичним інструментом.

Не працюйте автоматичним інструментом, коли ви втомлені або знаходитеся під дією наркотиків, алкоголю або ліків.

Мить неуваги під час роботи автоматичним інструментом може спричинити важку травму.

b) Користуйтеся засобами індивідуального захисту. Завжди користуйтеся засобами для захисту очей.

Засоби індивідуального захисту, такі як респіратор, черевки із протекторами, каска або беруші у відповідних умовах зменшать ризик травмування.

c) Запобігайте випадковому увімкненню. Переконайтеся, що перемикач знаходиться в положенні «вимкнено», перш ніж підключитися до джерела живлення і/або акумулятора, взятися за інструмент або переносити його.

Якщо переносити автоматичні інструменти увімкненими або тримаючи палець на перемикачі, це може стати причиною нещасного випадку.

d) Зніміть будь-які регулюючі ключі або блокатори, перш ніж вмикати інструмент.

Якщо регулюючий ключ або блокатор лишити прикріпленим до частини інструмента, яка обертається, це може спричинити травму.

e) Не тягніться і не перехилийтеся, працюючи з інструментом. Завжди надійно стійте на ногах і зберігайте рівновагу.

Це надає кращий контроль над автоматичним інструментом у несподіваних ситуаціях.

f) Носіть правильний робочий одяг. Не носіть широкий одяг або ювелірні прикраси. Тримайте волосся, одяг і рукавички подалі від рухомих частин.

Широкий одяг, ювелірні прикраси або довге волосся може потрапити до рухомих частин.

g) Якщо у наявності є пристрій для збирання пилу, скористуйтеся ним за умови, що він правильно підключений і працює.

Користування пристроєм для збирання пилу може знизити небезпеки, пов'язані із накопиченням пилу.

#### 4) Експлуатація і догляд за автоматичним інструментом

a) Не застосовуйте надмірну силу до автоматичного інструмента. Для виконання різних видів робіт підбирайте відповідні інструменти.

Правильно підібраний автоматичний інструмент краще виконає роботу і гарантуватиме більше безпеки.

b) Не користуйтеся автоматичним інструментом, якщо перемикач не працює.

Будь-який автоматичний інструмент, який неможливо контролювати перемикачем, є небезпечним. Його слід полагодити.

c) Відключіть вилку з джерела живлення і/або акумулятор від автоматичного інструмента, перш ніж будь-що регулювати, змінювати аксесуари або зберігати автоматичні інструменти.

Ці заходи безпеки знижують ризик випадкового увімкнутти автоматичний інструмент.

d) Зберігайте інструменти у місцях, недоступних для дітей, і не дозволяйте людям, не ознайомленим із автоматичними інструментами і цими інструкціями, користуватися автоматичним інструментом. Автоматичні інструменти є небезпечними в руках невідготованих користувачів.

# Українська

- е) Доглядайте за електричними інструментами. Перевіряйте, чи не зсунулися і чи не зігнулися рухомі частини, чи не зламалися окремі деталі, а також чи не трапилося якихось небажаних змін, які можуть погано вплинути на роботу інструмента.

Якщо автоматичний інструмент пошкоджений, його слід полагодити перед подальшим користуванням.

Багато нещасних випадків трапляється через поганий догляд за автоматичними інструментами.

- ф) Вчасно чистьте і загострюйте інструменти для різання.

Інструменти для різання, за якими правильно доглядають і які вчасно підточують, рідше згинаються, і їх легше контролювати.

- г) Користуйтеся автоматичним інструментом, аксесуарами і насадками згідно цих інструкцій, враховуючи робочі умови та завдання.

Застосовуйте різні автоматичні інструменти для різних видів робіт. Невідповідність інструмента і застосування може створити небезпечну ситуацію.

## 5) Обслуговування

- а) Обслуговувати ваш автоматичний інструмент може лише кваліфікований технік, замінюючи деталі лише на ідентичні.

Це гарантуватиме безпеку автоматичного інструмента.

## ЗАСТЕРЕЖЕННЯ

Не підпускайте до інструмента дітей і неповносправних осіб.

Коли інструментом не користуються, його слід зберігати в місцях, недоступних для дітей та неповносправних осіб.

## ТЕХНІКА БЕЗПЕКИ КОРИСТУВАННЯ ЦИРКУЛЯРНОЮ ПІЛКОЮ

### Процес різання

- а) **⚠ НЕБЕЗПЕЧНО:** Тримайте руки якомога далі від зони різання і ріжучого диска. Тримайте вашу другу руку на допоміжній рукоятці або на корпусі двигуна.

Якщо утримувати пилку обома руками, руки будуть захищені від порізу ріжучим диском.

- б) Не потрапте під оброблюваний виріб.

Запобіжне пристосування не зможе захистити вас від ріжучого диска знизу оброблюваного виробу.

- в) Відрегулюйте глибину різання в залежності від товщини оброблюваного виробу.

Під оброблюваним виробом повинно бути видно не більше, ніж зуб полотна пилки цілком.

- д) Ніколи не тримайте оброблювану деталь в руках або на колінах. Надійно закріплюйте оброблювану деталь на стійкій підставці.

Дуже важливо закріпити оброблюваний виріб належним чином для зменшення небезпеки отримання травми, защемлення полотна або втрати управління.

- е) Тримайте електроінструмент лише за відповідні ручки з ізоляцією, оскільки пилка може зачепити приховані електричні дроти або власний шнур живлення.

Внаслідок контакту із проводами під наругою відкриті металеві частини також опиняться під напругою і можуть стати причиною ураження електричним струмом.

- ф) При розрізуванні завжди використовуйте направляючу планку або пряму направляючу

для краю деталі.

Це поліпшить точність різання і зменшить ймовірність защемлення полотна.

- г) Завжди використовуйте ріжучі диски належного розміру і форми (ромб або коло) відповідно до отворів оправки.

Ріжучі диски, які не відповідають деталям оснастки пилки, будуть переміщатися зі зміненням щодо центру, приводячи до втрати управління.

- h) Ніколи не використовуйте ушкоджені або невідповідні для ріжучого диска шайби або болт. Шайби і болт для ріжучого диска були розроблені спеціально для вашої пилки для отримання оптимальних експлуатаційних характеристик та безпеки при експлуатації.

### Причини віддачі та пов'язані з цим застереження

- Віддача – це раптова відповідна дія на защемлення, обмеження ходу або перекос полотна пилки, яка стане причиною некерованого переміщення пилки вгору і виходу з оброблюваної деталі у напрямку до оператора.

- При защемленні або тугому обмеженні ходу при звуженні пропили, полотно застрягне, а двигун внаслідок віддачі швидко направить апарат у зворотний бік у напрямку до оператора.

- Якщо полотно скривиться або перекосить всередині пропили, то може статися заїдання зубів на задній кромці полотна у верхній частині дерев'яної поверхні, що стане причиною підйому полотна вгору з пропили і стрибка назад у напрямку до оператора.

Віддача є результатом неправильної експлуатації пилки і/або порушення техніки виконання робіт або технічного стану, її можна уникнути, приймаючи належні заходи безпеки, які наведені нижче.

- а) Міцно утримуйте пилку обома руками і розташуйте руки в такому положенні, що дозволить протидіяти силам віддачі. Встаньте так, щоб ваше тіло перебувало з будь-якої зі сторін щодо полотна пилки, але не на одній лінії з полотном.

Віддача може стати причиною стрибка пилки в зворотному напрямку, але оператор не повинен втратити здатність керування внаслідок дії сил віддачі і має бути спроможним вжити належних заходів безпеки.

- б) При викривленні полотна або при перериванні процесу різання з якоїсь причиною, відпустіть пускач і утримуйте пилку нерухомо в матеріалі до тих пір, поки ріжучий диск повністю не зупиниться.

Ніколи не намагайтеся виїняти пилку з деталі або потягнути пилку в зворотному напрямку у той час, коли ріжучий диск перебуває в русі, інакше це може спричинити віддачу.

Виявіть причину викривлення і зробіть необхідні дії для усунення причини викривлення.

- в) При повторному запуску двигуна, коли ріжучий диск пилки знаходиться всередині пропили оброблюваної деталі, вирівняйте полотно в пропили і перевірте, чи не застрягли зуби пилки у матеріалі.

Якщо полотно пилки скривиться, віддача може подіяти на оброблювану деталь у будь-якому напрямку при повторному запуску двигуна пилки.

- д) Надійно підтримуйте великі дошки для того, щоб звести до мінімуму ризик защемлення полотна і віддачі.

Великі дошки мають тенденцію до провисання під своєю власною вагою. Підтримуючі опори необхідно розташувати під дошкою з обох сторін, поряд з лінією розрізу і біля краю дошки.

- e) **Не використовуйте тупі або пошкоджені полотна.** Незаточені або неправильно встановлені полотна служать причиною вузького пропилю, що призведе до надмірного тертя, викривлення полотна і віддачі.
- f) **Важелі блокування глибини і нахилу ріжучого диска повинні бути точно виставлені та надійно зафіксовані перед початком різання.** Якщо пристосування для установки положення полотна зрушають під час різання, це може стати причиною викривлення і віддачі.
- g) **Будьте особливо обережні, працюючи з уже існуючими стінами та іншими невідомими вам ділянками.** Виступаюче вперед полотно може почати різання предметів, які стануть причиною віддачі.
- Функції нижнього запобіжного пристосування**
- a) **Перед початком експлуатації щоразу перевіряйте правильність закриття нижнього запобіжного пристосування. Не дозволяється експлуатація пилки, якщо нижнє запобіжне пристосування не рухається вільно і негайно не закривається. Ніколи не закріплюйте нижнє запобіжне пристосування у відкритому положенні за допомогою затисначів або хомутів.** Якщо пилка була випадково випущена з рук, нижнє запобіжне пристосування може погнутися. Підніміть нижнє запобіжне пристосування за допомогою втягуючої рукоятки і переконайтеся в тому, що вона буде вільно рухатися, і не торкайтесь полотна або будь-якої іншої деталі при різанні під будь-яким кутом і з будь-якою глибиною.
- b) **Перевірте функціонування пружини нижнього запобіжного пристосування. Якщо запобіжне пристосування і пружина не будуть функціонувати належним чином, їх потрібно відремонтувати перед експлуатацією.** Нижнє запобіжне пристосування може функціонувати недостатньо швидко внаслідок пошкодження деталей, накопичення липких відкладень або попадання уламків.
- c) **Нижнє запобіжне пристосування повинно втягуватися вручну тільки для спеціальних видів пропилю, таких як «врізні» і «комбіновані».** Підніміть нижнє запобіжне пристосування за допомогою втягуючої рукоятки, і як тільки полотно увійде в матеріал, нижнє запобіжне пристосування необхідно відпустити. Для всіх інших видів пиляння нижнє запобіжне пристосування повинно функціонувати автоматично.
- d) **Не забудьте перевірити, щоб нижнє запобіжне пристосування закривало полотно, перед тим як покласти пилку на верстат або на підлогу.** Незахищене полотно, що рухається за інерцією, стане причиною того, що пилка при русі у зворотному напрямку буде різати все, що трапляється на шляху. Пам'ятайте, що для зупинки ріжучого диска після вимкнення необхідний певний час.
6. Не зупиняйте ріжучі диски натисканням на диск збоку.
7. Завжди тримайте ріжучі диски гостро заточеними.
8. Переконайтеся в тому, що нижнє запобіжне пристосування буде рухатися плавно і вільно.
9. Ніколи не використовуйте дискову пилку, якщо нижнє запобіжне пристосування зафіксовано у відкритому положенні.
10. Переконайтеся в тому, що пристосування для відведення, яке входить в систему захисту, функціонує правильно.
11. Ніколи не використовуйте дискову пилку, якщо ріжучий диск повернено вгору або убік.
12. Переконайтеся в тому, що в матеріалі немає сторонніх предметів, наприклад, цвяхів.
13. Для моделі C6SS діаметри ріжучих дисків повинні бути в межах діапазону від 165 мм до 160 мм. Для моделі C7SS діаметри ріжучих дисків повинні бути в межах діапазону від 190 мм до 185 мм.
14. Від'єднайте штепсельну вилку від розетки перед початком виконання будь-якої операції з регулювання, перед початком обслуговування або поточного ремонту.
15. Переконайтеся, що джерело живлення, яким ви будете користуватися, відповідає вимогам до живлення, зазначеним на наклейці на корпусі виробу.
16. Переконайтеся, що перемикач живлення знаходиться в положенні ВИМКНЕНО. Якщо штепсельна вилка підключена до розетки, коли перемикач знаходиться в положенні УВИМКНЕНО, інструмент негайно почне працювати, а це може призвести до нещасного випадку.
17. Коли робоча поверхня знаходиться далеко від джерела живлення, користуйтеся подовжувачем достатньої товщини і номінальної потужності. Подовжувач мусить бути настільки коротким, настільки й практичним.
18. Оскільки ріжучий диск буде виходити за межі нижньої поверхні пиломатеріалу, розташуйте даний пиломатеріал на верстаті при відрізання. Якщо в якості верстата буде використаний прямокутний блок, оберіть рівну поверхню для забезпечення його належної стійкості. Нестійкий верстат може призвести до небезпек при експлуатації. (мал. 1) Щоб уникнути можливого нещасного випадку, завжди слід переконатися в тому, що частина пиломатеріалу, яка залишиться після різання, буде надійно закріплена або утримана на місці.
19. Якщо даний важіль (A) залишиться ослабленим, це може призвести до виникнення дуже небезпечної ситуації. Завжди ретельно фіксуйте його. (мал. 2)
20. Дуже небезпечно залишити даний барашковий болт ослабленим. Завжди ретельно фіксуйте його. (мал. 3)
21. Перш ніж почати операцію різання, перевірте матеріал, який ви будете різати. Якщо при різанні передбачуваного матеріалу можливе утворення шкідливого/токсичного пилю, переконайтеся в тому, що до отвору для відводу пилю щільно під'єднаний пиловий мішок або спеціальна пиловловлювальна система. На додаток до всього, надіньте протипиловий респиратор.

## ДОДАТКОВІ ПРАВИЛА БЕЗПЕКИ

1. Встановлюйте ріжучі диски з діаметром, який відповідає зазначеному на пристрої.
2. Використання абразивних кругів заборонене.
3. Не використовуйте ріжучі диски, що мають деформації або тріщини.
4. Не використовуйте ріжучі диски, зроблені зі швидкорізальної сталі.
5. Не використовуйте ріжучі диски, властивості яких не відповідають характеристикам, зазначеним у цьому посібнику.



- Дуже небезпечно експлуатувати дискову пилку, якщо ріжучий диск буде направлений вгору або в сторону. Не слід застосовувати пилку таким незвичайним чином.
- Завжди надягайте захисні окуляри перед різанням матеріалів.
- Після закінчення роботи вийміть штепсельну вилку з розетки.

22. Після прикріплення ріжучого диска ще раз переконайтеся в тому, що важіль блокування міцно закріплений в заданому положенні.

## СТАНДАРТНІ АКСЕСУАРИ

**Окрім основного пристрою (1), до комплекту входять аксесуари, перелік яких представлено нижче.**









- Ріжучий диск (встановлений на інструменті)..... 1
  - ( Діаметр 165 мм..... C6SS )
  - ( Діаметр 190 мм..... C7SS )
- Шестигранний ключ..... 1

Комплект стандартного приладдя може бути змінений без попередження.

## СИМВОЛИ

### ПОПЕРЕДЖЕННЯ

Нижче наведено символи, які зазначаються на пристрої. Перш ніж користуватися пристроєм, ви повинні зрозуміти їх значення.

	C6SS / C7SS: Циркулярна пилка
	Прочитайте всі правила безпеки та вказівки.
	Завжди користуйтеся засобами для захисту очей.
	Завжди надягайте засоби захисту органів слуху.
	Лише для країн ЄС Не викидайте електричні інструменти із побутовими відходами! Згідно європейської директиви 2002/96/ЄС про відходи електронного та електричного виробництва і її запровадження згідно місцевих законів електроінструменти, які відслужили робочий строк, слід утилізувати окремо і повертати до установ, що займаються екологічною переробкою брухту.
V	Номинальна напруга
	Глибина різання
P	Вхід живлення
n <sub>0</sub>	Швидкість без навантаження
	Вага (без шнура)
I	Перемикач УВИМК.
O	Перемикач ВИМК.
	Відключіть штепсельну вилку від електричної розетки
	Електричний пристрій класу II

## ОБЛАСТІ ЗАСТОСУВАННЯ

Різання різних сортів деревини.

## ТЕХНІЧНІ ХАРАКТЕРИСТИКИ

Технічні характеристики даного пристрою представлено у таблиці на сторінці 110.

### ПРИМІТКА

Через постійні дослідження і розвиток, які здійснює компанія НіКОКІ, технічні характеристики можуть змінюватися без попередження.

## УСТАНОВКА ТА ЕКСПЛУАТАЦІЯ

Операція	Малюнок	Сторінка
Регулювання глибини різання	2	111
Регулювання кута нахилу	3	111
Установка направляючої (додаткове приладдя)	4	111
Лінія різання	5	111
Функціонування пускового перемикача	6	111
Зняття ріжучого диска	7	112
Установка ріжучого диска*	8	112
Як зберігати шестигранний ключ	9	112
Установка пиловловлювача в комплекті (D) (додаткове приладдя)	10	112
Регулювання основи і ріжучого диска для підтримання перпендикулярності	11	112
Вибір аксесуарів	—	113

\* Шайба (A) поставляється для 2 типів ріжучих дисків з діаметрами отворів, рівними 20 мм і 30 мм.  
(При купівлі дискової пилки поставляється один тип шайби (A).)

## ТЕХНІЧНЕ ОБСЛУГОВУВАННЯ І ПЕРЕВІРКА

### 1. Огляд ріжучого диска

Оскільки використання інструменту зі зношеним ріжучим диском зменшить ефективність і може призвести до несправності двигуна, заточуйте або замінійте ріжучий диск, як тільки настане абразивний знос.

**2. Огляд кріпильних гвинтів**

Регулярно оглядайте всі кріпильні гвинти і перевіряйте їх належну затяжку. При ослабленні будь-яких гвинтів негайно затягніть їх повторно. Невиконання цієї вимоги може призвести до серйозної небезпеки.

**3. Технічне обслуговування двигуна**

Головним компонентом електроінструмента є обмотка двигуна.

Приділяйте належну увагу тому, щоб обмотку не було пошкоджено та/або до неї не потрапило мастило або вода.

**4. Перевірка вугільних щіток**

Щоб забезпечити вашу безпеку і захистити від ураження електричним струмом, огляд і заміну вугільних щіток цього інструмента слід проводити ТІЛЬКИ в уповноваженому сервісному центрі НіКОКІ.

**5. Заміна шнура живлення**

Щоб уникнути небезпеки травмування, заміна шнура живлення повинна проводитися виробником цього елемента.

**6. Обслуговування нижнього запобіжного пристосування**

Задля безпечної та надійної роботи підтримуйте пристрій та вентиляційні отвори у чистоті. Нижнє запобіжне пристосування має безперешкодно рухатися і втягуватися автоматично. Тому завжди підтримуйте ділянку навколо нижнього запобіжного пристосування у чистоті. Усувайте пил і стружку за допомогою щітки чи стиснутого повітря.

**ОБЕРЕЖНО**

Під час роботи і догляду слід брати до уваги місцеві норми і стандарти.

**ГАРАНТІЯ**

Ми гарантуємо, що автоматичні інструменти НіКОКІ виготовлені згідно місцевих вказівок. Ця гарантія не розповсюджується на дефекти або пошкодження через зловживання, неправильне користування або звичайне спрацювання. Якщо ви маєте скарги, будь ласка, надішліть автоматичний інструмент, не розбираючи його, із ГАРАНТІЙНИМ СЕРТИФІКАТОМ, який знаходиться в кінці інструкції, до уповноваженого сервісного центру НіКОКІ.

**Інформація про шум та вібрацію**

Виміряні величини визначені згідно EN60745 і визнано такими, що відповідають ISO 4871.

**C6SS**

Вимірний рівень потужності звуку в співвідношенні А: 106 дБ (А)

Вимірний рівень тиску звуку в співвідношенні А: 95 дБ (А)

Похибка К: 3 дБ (А)

**C7SS**

Вимірний рівень потужності звуку в співвідношенні А: 106 дБ (А)

Вимірний рівень тиску звуку в співвідношенні А: 95 дБ (А)

Похибка К: 3 дБ (А)

Носить пристрій захисту органів слуху.

Повне значення вібрації (триаксіальна векторна сума) визначене згідно EN60745.

Різка ДСП:

**C6SS**

Величина вібрації  $a_{rh} = 2,4 \text{ м/с}^2$

Похибка К =  $1,5 \text{ м/с}^2$

**C7SS**

Величина вібрації  $a_{rh} = 5,9 \text{ м/с}^2$

Похибка К =  $1,5 \text{ м/с}^2$

Зазначений рівень вібрації був вимірний згідно стандартного тесту і може бути використаний при порівнянні інструментів між собою.

Він може використовуватися для первинного визначення впливу.

**ПОПЕРЕДЖЕННЯ**

○ Вібрація під час справжнього користування може відрізнатися від заявленої, залежно від способу застосування інструмента.

○ Визначте заходи безпеки для оператора згідно практичного застосування (беручи до уваги всі частини робочого циклу, такі як вимикання інструмента і його роботи вхолосту на додаток до часу запуску).

**ПРИМІТКА**

Через постійні дослідження і розвиток, які здійснює компанія НіКОКІ, технічні характеристики можуть змінюватися без попередження.

## ОБЩИЕ ПРАВИЛА БЕЗОПАСНОСТИ ПРИ РАБОТЕ С ЭЛЕКТРОИНСТРУМЕНТОМ

### ⚠ ПРЕДУПРЕЖДЕНИЕ

Прочтите все правила безопасности и инструкции. Не выполнение правил и инструкций может привести к поражению электрическим током, пожару и/или серьезной травме.

Сохраняйте все правила и инструкции на будущее.

Термин «электроинструмент» в контексте всех мер предосторожности относится к эксплуатируемому вами электроинструменту с питанием от сетевой розетки (с сетевым шнуром) или электроинструменту с питанием от аккумуляторной батареи (беспроводному).

#### 1) Безопасность на рабочем месте

- a) Поддерживайте чистоту и хорошее освещение на рабочем месте.

Беспорядок и плохое освещение приводят к несчастным случаям.

- b) Не используйте электроинструменты во взрывоопасных окружающих условиях, например, в непосредственной близости огнеопасных жидкостей, горючих газов или легковоспламеняющейся пыли.

Электроинструменты порождают искры, которые могут воспламенить пыль или испарения.

- c) Держите детей и наблюдающих на безопасном расстоянии во время эксплуатации электроинструмента.

Отвлечение внимания может стать для вас причиной потери управления.

#### 2) Электробезопасность

- a) Сетевые вилки электроинструментов должны соответствовать сетевой розетке.

Никогда не модифицируйте штепсельную вилку никоим образом.

Не используйте никакие адаптерные переходники с заземленными (замкнутыми на землю) электроинструментами.

Немодифицированные штепсельные вилки и соответствующие им сетевые розетки уменьшат опасность поражения электрическим током.

- b) Не прикасайтесь телом к заземленным поверхностям, например, к трубопроводам, радиаторам, кухонным плитам и холодильникам.

Если ваше тело соприкоснется с заземленными поверхностями, возрастет опасность поражения электрическим током.

- c) Не подвергайте электроинструменты действию воды или влаги.

При попадании воды в электроинструмент возрастет опасность поражения электрическим током.

- d) Правильно обращайтесь со шнуром. Никогда не переносите электроинструмент, взявшись за шнур, не тяните за шнур и не дергайте за шнур с целью отсоединения электроинструмента от сетевой розетки.

Располагайте шнур подальше от источников тепла, нефтепродуктов, предметов с острыми кромками и движущихся деталей.

Поврежденные или запутанные шнуры увеличивают опасность поражения электрическим током.

- e) При эксплуатации электроинструмента вне помещений, используйте удлинительный

шнур, предназначенный для использования вне помещения.

Использование шнура, предназначенного для работы вне помещений, уменьшит опасность поражения электрическим током.

- f) При эксплуатации электроинструмента во влажной среде используйте устройство защитного отключения источника питания.

Использование устройства защитного отключения уменьшит опасность поражения электрическим током.

#### 3) Личная безопасность

- a) Будьте готовы к неожиданным ситуациям, внимательно следите за своими действиями и руководствуйтесь здравым смыслом при эксплуатации электроинструмента.

Не используйте электроинструмент, когда вы устали или находитесь под влиянием наркотиков, алкоголя или лекарственных препаратов.

Мгновенная потеря внимания во время эксплуатации электроинструментов может привести к серьезной травме.

- b) Используйте индивидуальные средства защиты. Всегда надевайте средства защиты глаз.

Защитное снаряжение, например, противопылевой респиратор, защитная обувь с нескользящей подошвой, защитный шлем-каска или средства защиты органов слуха, используемые для соответствующих условий, уменьшат травмы.

- c) Избегайте непреднамеренного включения двигателя. Убедитесь в том, что выключатель находится в положении выключения перед подниманием, переноской или подсоединением к сетевой розетке и/или портативному батарейному источнику питания.

Переноска электроинструментов, когда вы держите палец на выключателе, или подсоединение электроинструментов к сетевой розетке, когда выключатель находится в положении включения, приводит к несчастным случаям.

- d) Снимите все регулировочные или гаечные ключи перед включением электроинструмента.

Гаечный или регулировочный ключ, оставленный прикрепленным к вращающейся детали электроинструмента, может привести к получению травмы.

- e) Не теряйте устойчивость. Все время имейте точку опоры и сохраняйте равновесие.

Это поможет лучше управлять электроинструментом в непредвиденных ситуациях.

- f) Одевайтесь надлежащим образом. Не надевайте просторную одежду или ювелирные изделия. Держите волосы, одежду и перчатки как можно дальше от движущихся частей.

Просторная одежда, ювелирные изделия или длинные волосы могут попасть в движущиеся части.

- g) Если предусмотрены устройства для присоединения приспособлений для отвода и сбора пыли, убедитесь в том, что они присоединены и используются надлежащим образом.

Использование данных устройств может уменьшить опасности, связанные с пылью.

#### 4) Эксплуатация и обслуживание электроинструментов

а) Не перегружайте электроинструмент. Используйте надлежащий для вашего применения электроинструмент.

*Надлежащий электроинструмент будет выполнять работу лучше и надежнее в том режиме работы, на который он рассчитан.*

б) Не используйте электроинструмент с неисправным выключателем, если с его помощью нельзя будет включить и выключить инструмент.

*Каждый электроинструмент, которым нельзя управлять с помощью выключателя, будет представлять опасность, и его будет необходимо отремонтировать.*

в) Отсоедините штепсельную вилку от источника питания и/или портативный батарейный источник питания от электроинструмента перед началом выполнения какой-либо из регулировок, перед сменой принадлежностей или хранением электроинструментов.

*Такие профилактические меры безопасности уменьшат опасность непреднамеренного включения двигателя электроинструмента.*

г) Храните неиспользуемые электроинструменты в недоступном для детей месте, и не разрешайте людям, не умеющим обращаться с электроинструментом или не изучившим данное руководство, работать с электроинструментом.

*Электроинструменты представляют опасность в руках неподготовленных пользователей.*

д) Содержите электроинструменты в исправности. Проверьте, нет ли несоосности или заедания движущихся частей, повреждения деталей или накопления другого обстоятельства, которое может повлиять на функционирование электроинструментов.

*При наличии повреждения отремонтируйте электроинструмент перед его эксплуатацией. Большое количество несчастных случаев связано с плохим обслуживанием электроинструментов.*

е) Содержите режущие инструменты остро заточенными и чистыми.

*Надлежащим образом содержащиеся в исправности режущие инструменты с острыми режущими кромками будут меньше заедать и будут легче в управлении.*

ж) Используйте электроинструмент, принадлежности, насадки и т.п. в соответствии с данным руководством, принимая во внимание условия и объем выполняемой работы.

*Использование электроинструмента для выполнения работ не по прямому назначению может привести к опасной ситуации.*

#### 5) Обслуживание

а) Обслуживание вашего электроинструмента должно выполняться квалифицированным представителем ремонтной службы с использованием только идентичных запасных частей.

*Это обеспечит сохранность и безопасность электроинструмента.*

#### МЕРЫ ПРЕДОСТОРОЖНОСТИ

Держите подальше от детей и немощных людей.

Если инструменты не используются, их следует хранить в недоступном для детей и немощных людей месте.

## ПРАВИЛА БЕЗОПАСНОСТИ ПРИ РАБОТЕ С ЦИРКУЛЯРНОЙ ПИЛОЙ

### Процедуры резки

а) **▲ ОПАСНО:** Держите руки как можно дальше от зоны резания и полотна пилы. Держите вашу вторую руку на вспомогательной рукоятке или на корпусе двигателя.

*Если удерживать пилу обеими руками, руки будут защищены от пореза режущим диском пилы.*

б) Не попадите под обрабатываемое изделие.

*Предохранительное приспособление не сможет защитить вас от режущего диска пилы снизу обрабатываемого изделия.*

в) Отрегулируйте глубину резания в зависимости от толщины обрабатываемого изделия.

*Под обрабатываемым изделием должно быть видно не больше, чем зуб полотна пилы целиком.*

г) Никогда не удерживайте обрабатываемую деталь в руках или на коленях. Надежно закрепляйте обрабатываемую деталь на устойчивой подставке.

*Очень важно закрепить обрабатываемое изделие надлежащим образом для уменьшения опасности получения травмы, защемления полотна или потери управления.*

д) Держите электрический инструмент за изолированные части для захвата при эксплуатации в местах, где режущий инструмент может соприкоснуться со скрытой проводкой или с собственным проводом.

*Соприкосновение с проводом под напряжением приведет к тому, что открытые металлические части электроинструмента также окажутся под напряжением, что может привести к поражению оператора электрическим током.*

е) При разрезании всегда используйте направляющую планку или прямую направляющую для края детали.

*Это улучшит точность резания и уменьшит вероятность защемления полотна.*

ж) Всегда используйте режущие диски надлежащего размера и формы (ромб или круг) в соответствии с отверстиями оправки.

*Режущие диски, которые не будут соответствовать деталям оснастки пилы, будут перемещаться со смещением относительно центра, приводя к потере управления.*

з) Никогда не используйте поврежденные или неподходящие для режущего диска шайбы или болт.

*Шайбы и болт для режущего диска были разработаны специально для вашей пилы для получения оптимальных эксплуатационных характеристик и безопасности при эксплуатации.*

### Причины отдачи и соответствующие предупреждения

- Отдача представляет собой внезапное ответное действие на защемление, ограничение хода или перекос полотна пилы, и станет причиной неуправляемого перемещения пилы вверх и выхода из обрабатываемой детали по направлению к оператору.
- При плотном защемлении или тугом ограничении хода при сужении пропила полотно застрянет, а двигатель вследствие отдачи быстро направит аппарат в обратную сторону по направлению к оператору.
- Если полотно искривится или переносится внутри пропила, то может произойти заедание зубьев на задней кромке режущего диска в верхней части деревянной поверхности, что станет причиной подъема полотна вверх из пропила и скачка обратно по направлению к оператору.

Отдача является результатом неправильной эксплуатации пилы и/или нарушения техники выполнения работ или технического состояния, ее можно избежать, принимая надлежащие меры предосторожности, которые приведены ниже.

- a) **Крепко удерживайте пилу обеими руками и расположите руки в таком положении, которое позволит противодействовать силам отдачи. Встаньте так, чтобы ваше тело находилось с какой-либо из сторон относительно полотна пилы, но не на одной линии с полотном.**

Отдача может стать причиной скачка пилы в обратном направлении, но оператор должен не потерять способность управления вследствие действия сил отдачи, если он будет принимать надлежащие меры предосторожности.

- b) **При искривлении полотна или при прерывании процесса резания по какой-либо причине отпустите пускатель и удерживайте пилу неподвижно в материале до тех пор, пока режущий диск полностью не остановится. Никогда не пытайтесь вынуть пилу из детали или потянуть пилу в обратном направлении в то время, когда режущий диск находится в движении, иначе может последовать отдача.**

Выявите причину искривления и предпримите необходимые действия для устранения причины искривления.

- c) **При повторном запуске двигателя, когда полотно пилы находится внутри обрабатываемой детали, выровняйте полотно в пропиле и проверьте, не застряли ли зубья пилы в материале.**

Если полотно пилы искривится, отдача может подействовать на обрабатываемую деталь в любом направлении при повторном запуске двигателя пилы.

- d) **Надежно поддерживайте большие доски для того, чтобы свести к минимуму риск защемления полотна и отдачи.**

Большим доскам свойственно провисать под своим собственным весом. Поддерживающие опоры необходимо расположить под доской с обеих сторон, рядом с линией разреза и около края доски.

- e) **Не используйте тупые или поврежденные режущие диски.**

Незаточенные или неправильно установленные режущие диски служат причиной узкого пропила, что приведет к чрезмерному трению, искривлению полотна и отдаче.

- f) **Рычаги блокировки глубины и наклона полотна должны быть точно выставлены и надежно зафиксированы перед началом резания.**

Если приспособления для установки положения режущего диска смвинутся во время резания, это может стать причиной искривления и отдачи.

- g) **Будьте особенно внимательны при пилении в уже существующих стенах или в других непросматриваемых зонах.**

Выступающее вперед полотно может порезать предметы, которые станут причиной отдачи.

## Функционирование нижнего защитного приспособления

- a) **Перед началом эксплуатации каждый раз проверяйте правильность закрытия нижнего предохранительного приспособления. Не эксплуатируйте пилу, если нижнее предохранительное приспособление не будет свободно двигаться и немедленно закрываться. Никогда не закрепляйте нижнее предохранительное приспособление в открытом положении при помощи зажимов или хомутов.**

Если пила будет случайно уронена, нижнее предохранительное приспособление может погнуться.

Поднимите нижнее предохранительное приспособление с помощью втягивающейся рукоятки и убедитесь в том, что она будет свободно двигаться и не будет касаться полотна или какой либо другой детали при резании под любым углом и с любой глубиной.

- b) **Проверьте функционирование пружины нижнего предохранительного приспособления. Если предохранительное приспособление и пружина не будут функционировать надлежащим образом, их нужно отремонтировать перед эксплуатацией.**

Нижнее предохранительное приспособление может функционировать недостаточно быстро вследствие повреждения деталей, накопления липких отложений или попадания обломков.

- c) **Нижнее предохранительное приспособление должно втягиваться вручную только для специальных видов пропилов, таких как «врезные» и «комбинированные».**

Поднимите нижнее предохранительное приспособление с помощью втягивающейся рукоятки, и как только полотно войдет в материал, нижнее предохранительное приспособление необходимо отпустить. Для всех остальных видов пропиливания нижнее предохранительное приспособление должно функционировать автоматически.

- d) **Не забудьте проверить, что нижнее предохранительное приспособление закрывает полотно, перед тем как положить пилу на верстак или на пол.**

Незащищенное, движущееся по инерции полотно станет причиной того, что пила при движении в обратном направлении будет резать все, что попадет на пути.

Помните, что для остановки режущего диска после выключения необходимо некоторое время.

## ДОПОЛНИТЕЛЬНЫЕ УКАЗАНИЯ ПО ОБЕСПЕЧЕНИЮ БЕЗОПАСНОСТИ









- Используйте только те режущие диски, диаметр которых соответствует указанному на устройстве.
- Использование абразивных кругов запрещено.
- Не используйте режущие диски, имеющие деформацию или трещины.
- Не используйте режущие диски, сделанные из быстрорежущей стали.
- Не используйте режущие диски, свойства которых не соответствуют характеристикам, указанным в данном руководстве.
- Не останавливайте режущие диски надавливанием на диск сбоку.
- Всегда держите режущие диски остро заточенными.
- Убедитесь в том, что нижнее предохранительное приспособление будет двигаться плавно и свободно.
- Никогда не эксплуатируйте дисковую пилу, если нижнее предохранительное приспособление пилы будет зафиксировано в открытом положении.
- Убедитесь в том, что приспособление для отвода, которое входит в систему защиты, будет функционировать правильно.
- Никогда не эксплуатируйте дисковую пилу, если режущий диск будет повернут вверх или в сторону.
- Убедитесь в том, что в материале нет посторонних предметов, например, гвоздей.
- Для модели C6SS ширина ножовочного полотна должна быть в пределах от 165 до 160 мм. Для модели C7SS, ширина ножовочного полотна должна быть в пределах от 190 мм до 185 мм.
- Отсоедините штепсельную вилку от сетевой розетки перед началом выполнения какой-либо из регулировок, перед началом обслуживания или текущего ремонта.

15. Проследите за тем, чтобы используемый источник электропитания соответствовал требованиям к источнику электропитания, указанным на типовой табличке изделия.
16. Убедитесь в том, что переключатель находится в положении «Выкл.».  
Если вы вставляете штепсель в розетку, а переключатель находится в положении «Вкл.», инструмент немедленно заработает, что может стать причиной серьезной травмы.
17. Когда рабочая площадка удалена от источника электропитания, пользуйтесь удлинителем. Разматывайте удлинитель только на реально необходимую для данного конкретного применения длину.
18. Так как режущий диск будет выходить за пределы нижней поверхности пиломатериала, расположите данный пиломатериал на верстаке при отрезании. Если в качестве верстана будет использован прямоугольный блок, выберите ровную поверхность для обеспечения надлежащей устойчивости блока. Неустойчивый верстак может привести к опасности при эксплуатации. **(Рис. 1)**  
Во избежание возможного несчастного случая всегда следует убедиться в том, что часть пиломатериала, которая останется после резания, будет надежно закреплена или удерживаться на месте.
19. Если данный рычаг (А) останется ослабленным, это может привести к возникновению очень опасной ситуации. Всегда тщательно фиксируйте его. **(Рис. 2)**
20. Очень опасно оставить данный барашковый болт ослабленным. Всегда тщательно фиксируйте его. **(Рис. 3)**
21. Прежде чем начать операцию резания, проверьте материал, который вы будете резать. Если при резании предполагаемого материала возможно образование вредной/токсической пыли, убедитесь в том, что к отверстию для отвода пыли плотно подсоединен пылевой мешок или специальная пылеулавливающая система. В дополнение ко всему наденьте противопылевой респиратор.
- Перед началом распиливания убедитесь в том, что режущий диск уже достиг рабочей скорости.
  - В случае остановки режущего диска или появления непредусмотренного шума при эксплуатации немедленно переведите выключатель в положение «Выкл.».
  - Всегда следите за тем, чтобы шнур питания не оказался в опасной близости от вращающегося режущего диска.
  - Очень опасно эксплуатировать дисковую пилу, если режущий диск будет направлен вверх или в сторону. Не следует применять пилу таким необычным образом.
  - Всегда надевайте защитные очки перед резанием материалов.
  - После окончания работы выньте штепсельную вилку из сетевой розетки.
22. После прикрепления режущего диска еще раз убедитесь в том, что рычаг блокировки будет прочно закреплён в заданном положении.

## СИМВОЛЫ

### ПРЕДУПРЕЖДЕНИЕ

Ниже приведены символы, используемые для устройства. Перед началом работы обязательно убедитесь в том, что вы понимаете их значение.

	C6SS / C7SS: Циркулярная пила
	Прочтите все правила безопасности и инструкции.
	Всегда надевайте средства защиты глаз.
	Всегда надевайте средства защиты органов слуха.
	Только для стран ЕС Не выкидывайте электроприборы вместе с обычным мусором! В соответствии с европейской директивой 2002/96/ЕС об утилизации старых электрических и электронных приборов и в соответствии с местными законами электроприборы, бывшие в эксплуатации, должны утилизироваться отдельно безопасным для окружающей среды способом.
<b>V</b>	Номинальное напряжение
	Глубина резания
<b>P</b>	Потребляемая мощность
<b>n<sub>0</sub></b>	Скорость вращения без нагрузки
	Вес (без шнура)
<b>I</b>	Переключатель ВКЛ.
<b>O</b>	Переключатель ВЫКЛ.
	Отсоедините штепсельную вилку от электрической розетки
	Электроинструмент класса II

## СТАНДАРТНЫЕ ПРИНАДЛЕЖНОСТИ

В дополнение к основному инструменту (1) комплект включает дополнительные принадлежности, перечень которых представлен ниже.

- Режущий диск (установлен на инструменте)..... 1  
(Диаметр 165 мм..... C6SS)  
(Диаметр 190 мм..... C7SS)
- Гаечный ключ в виде шестигранного стержня..... 1

Состав и тип стандартных принадлежностей может быть изменен без предварительного уведомления.

## НАЗНАЧЕНИЕ

Резание различных сортов дерева.

## ТЕХНИЧЕСКИЕ ХАРАКТЕРИСТИКИ

Технические характеристики данного инструмента представлены в таблице на странице 110.

### ПРИМЕЧАНИЕ

На основании постоянных программ исследования и развития компания HiKOKI оставляет за собой право на изменение указанных здесь технических данных без предварительного уведомления.

## УСТАНОВКА И ЭКСПЛУАТАЦИЯ

Операция	Рисунок	Страница
Регулирование глубины резания	2	111
Регулирование угла наклона	3	111
Установка направляющей (дополнительная принадлежность)	4	111
Линия резания	5	111
Функционирование пускового переключателя	6	111
Снятие режущего диска	7	112
Установка режущего диска*	8	112
Как хранить шестигранный ключ	9	112
Установка пылеуловителя в комплекте (D) (дополнительная принадлежность)	10	112
Регулирование основания и режущего диска для поддержки перпендикулярности	11	112
Выбор принадлежностей	—	113

\* Шайба (A) поставляется для 2 типов режущих дисков с диаметрами отверстий, равными 20 мм и 30 мм.  
(При покупке циркулярной пилы поставляется один тип шайбы (A).)

## ТЕХНИЧЕСКОЕ ОБСЛУЖИВАНИЕ И ОСМОТР

### 1. Осмотр режущего диска

Поскольку использование инструмента с изношенным режущим диском уменьшит эффективность и может привести к неисправности двигателя, затачивайте или заменяйте режущий диск, как только наступит абразивный износ.

### 2. Осмотр крепежных винтов

Регулярно выполняйте осмотр всех крепежных винтов и проверяйте их надлежащую затяжку. При ослаблении каких-либо винтов немедленно затяните их повторно. Невыполнение этого требования может привести к серьезной опасности.

### 3. Обслуживание двигателя

Обмотка двигателя представляет собой «сердце» электроинструмента.

Соблюдайте надлежащие меры предосторожности для защиты обмотки от повреждений и/или попадания на нее влаги, масла или воды.

### 4. Проверка угольных щеток

Чтобы обеспечить вашу безопасность и защитить от поражения электрическим током, осмотр и замену угольных щеток этого инструмента следует проводить ТОЛЬКО в уполномоченном сервисном центре HiKOKI.

### 5. Замена шнура питания

Во избежание опасности травмирования замена шнура питания должна производиться изготовителем этого элемента.

### 6. Техническое обслуживание нижнего предохранительного приспособления

Для безопасной и правильной работы обязательно содержите в чистоте устройство и вентиляционные отверстия. Нижнее предохранительное приспособление всегда должно быть свободным и выдвигаться автоматически. Поэтому обязательно поддерживайте чистоту в области около нижнего предохранительного приспособления. Удалите пыль и щепки, сдувая их сжатым воздухом, или с помощью щетки.

### ОСТОРОЖНО

При использовании или техобслуживании инструмента всегда следите за выполнением всех правил и норм безопасности.

### ГАРАНТИЯ

Мы гарантируем соответствие автоматических инструментов HiKOKI нормативным/национальным нормам. Данная гарантия не распространяется на дефекты или ущерб, возникший вследствие неправильного использования или ненадлежащего обращения, а также нормального износа. В случае подачи жалобы отправляйте автоматический инструмент в неразобранном состоянии вместе с ГАРАНТИЙНЫМ СЕРТИФИКАТОМ, который находится в конце инструкции по эксплуатации, в уполномоченный центр обслуживания HiKOKI.



---



---

### Информация, касающаяся создаваемого шума и вибрации

Измеряемые величины были определены в соответствии со стандартом EN60745 и заявлены в соответствии с ISO 4871.

#### C6SS

Измеренный средневзвешенный уровень звуковой мощности: 106 дБ (А)

Измеренный средневзвешенный уровень звукового давления: 95 дБ (А)

Погрешность К: 3 дБ (А)

#### C7SS

Измеренный средневзвешенный уровень звуковой мощности: 106 дБ (А)

Измеренный средневзвешенный уровень звукового давления: 95 дБ (А)

Погрешность К: 3 дБ (А)

Надевайте наушники.

Общие значения вибрации (сумма векторов триаксиального кабеля) определяются в соответствии с EN60745.

Резка ДСП:

#### C6SS

Величина вибрации  $a_{H1} = 2,4 \text{ м/с}^2$

Погрешность К = 1,5 м/с<sup>2</sup>

#### C7SS

Величина вибрации  $a_{H1} = 5,9 \text{ м/с}^2$

Погрешность К = 1,5 м/с<sup>2</sup>

---



---

Заявленное суммарное значение вибрации было измерено в соответствии со стандартным методом испытаний и может применяться для сравнения инструментов.

Оно также может использоваться для предварительной оценки воздействия.

#### ПРЕДУПРЕЖДЕНИЕ



- Уровень вибрации во время фактического использования электроинструмента может отличаться от заявленного суммарного значения, в зависимости от способа использования устройства.
- Определить меры предосторожности для защиты оператора, которые основаны на расчете воздействия при фактических условиях использования (принимая во внимание все периоды цикла эксплуатации, то есть когда инструмент выключен, работает на холостом ходу, а также время запуска).

---

#### ПРИМЕЧАНИЕ

На основании постоянных программ исследования и развития компания HiKOKI оставляет за собой право на изменение указанных здесь технических данных без предварительного уведомления.

---

		C6SS	C7SS
V		(110, 230) V ~	
	90°	57 mm	68 mm
	45°	38 mm	46 mm
P		110 V : 1010 W / 230 V : 1050 W	
n <sub>0</sub>		5500 min <sup>-1</sup>	
		3.2 kg	3.4 kg

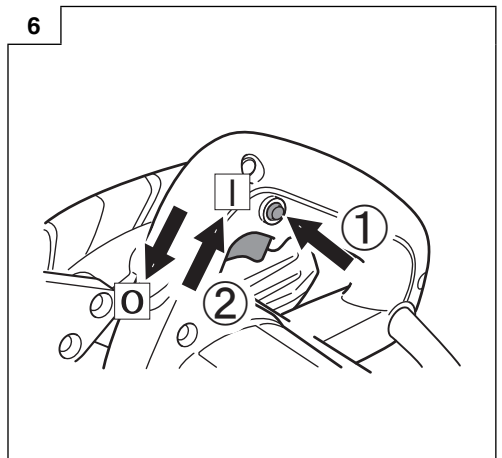
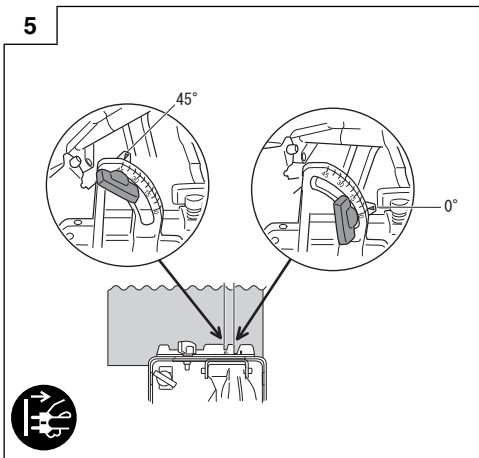
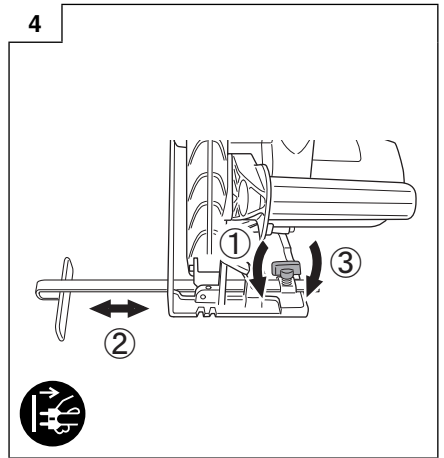
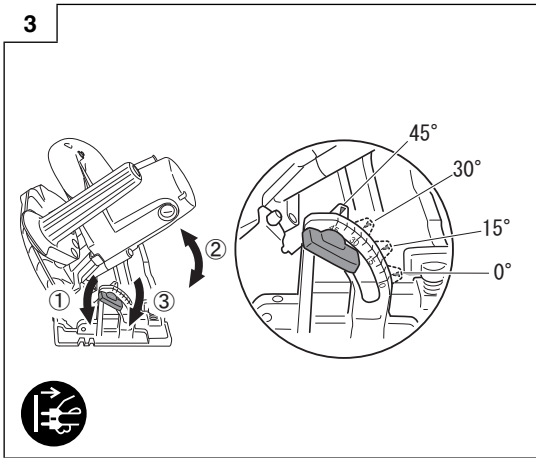
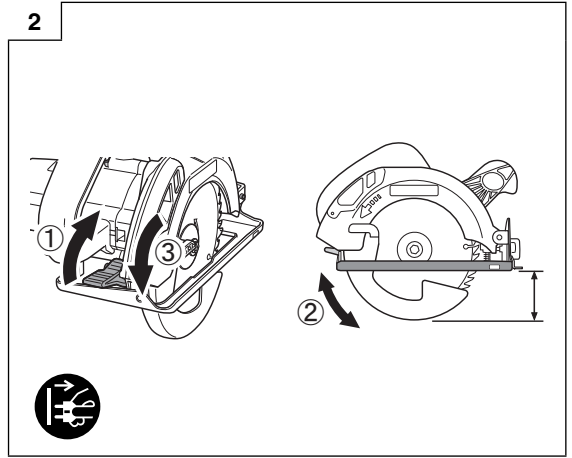
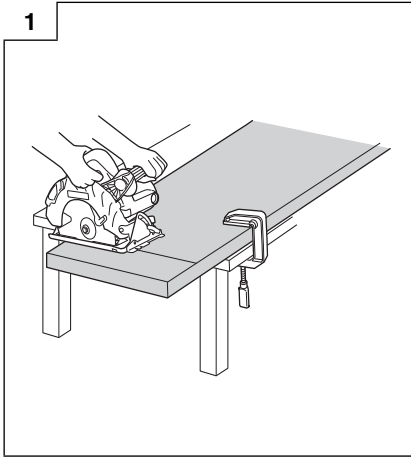

7

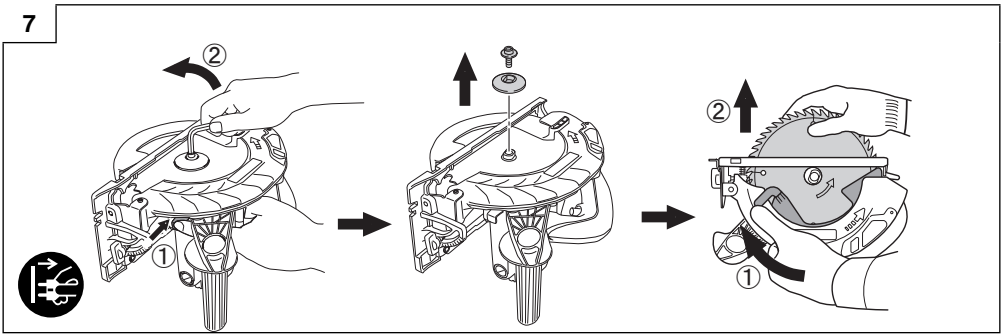

8

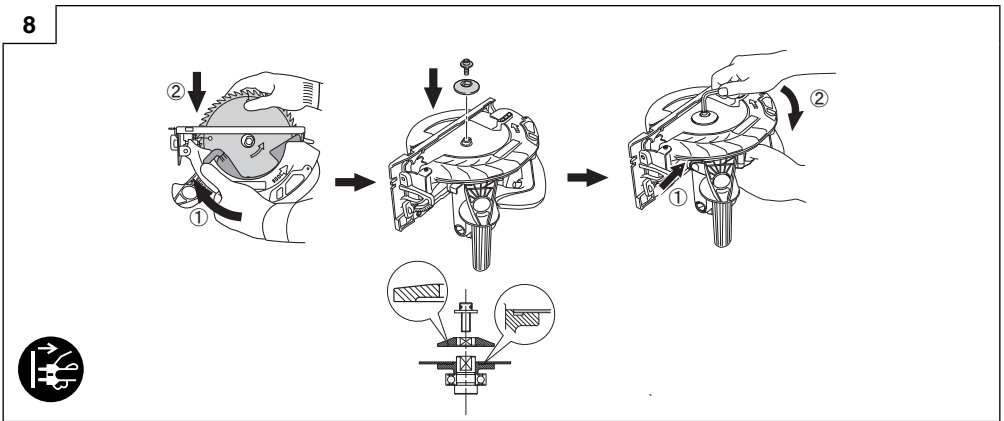

9

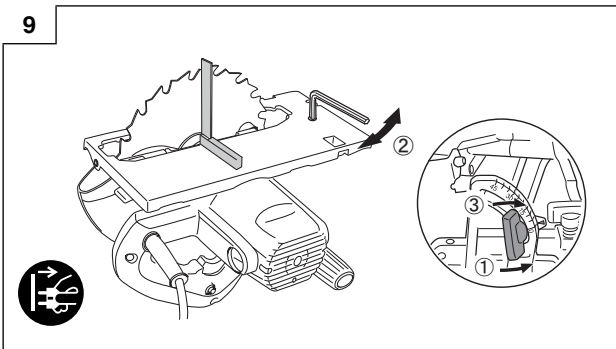

10

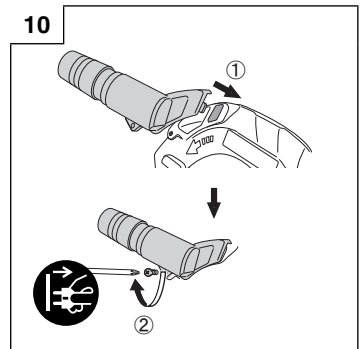

11

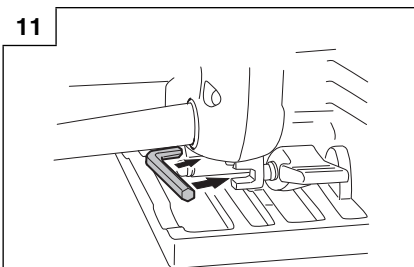

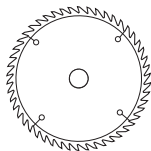

C6SS

D20: 330889

D30: 324678

C7SS

D20 : 330888

D30 : 324668



944459

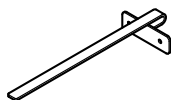

302756

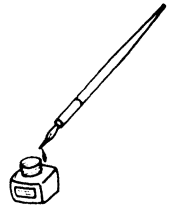

<p>English</p> <p><b>GUARANTEE CERTIFICATE</b></p> <ol style="list-style-type: none"> <li>Model No.</li> <li>Serial No.</li> <li>Date of Purchase</li> <li>Customer Name and Address</li> <li>Dealer Name and Address (Please stamp dealer name and address)</li> </ol>	<p>Dansk</p> <p><b>GARANTIBEVIS</b></p> <ol style="list-style-type: none"> <li>Modelnummer</li> <li>Serienummer</li> <li>Købsdato</li> <li>Kundes navn og adresse</li> <li>Forhandlers navn og adresse (Indstæmp stempel med forhandlers navn og adresse)</li> </ol>	<p>Română</p> <p><b>CERTIFICAT DE GARANȚIE</b></p> <ol style="list-style-type: none"> <li>Model nr.</li> <li>Nr. de serie</li> <li>Data cumpărării</li> <li>Numele și adresa clientului</li> <li>Numele și adresa distribuitorului (Vă rugăm aplicați ștampila cu numele și adresa distribuitorului)</li> </ol>
<p>Deutsch</p> <p><b>GARANTIESCHEIN</b></p> <ol style="list-style-type: none"> <li>Modell-Nr.</li> <li>Serien-Nr.</li> <li>Kaufdatum</li> <li>Name und Anschrift des Kunden</li> <li>Name und Anschrift des Händlers (Bitte mit Namen und Anschrift des Händlers abstempeln)</li> </ol>	<p>Norsk</p> <p><b>GARANTISERTIFIKAT</b></p> <ol style="list-style-type: none"> <li>Modellnr.</li> <li>Serienr.</li> <li>Kjøpsdato</li> <li>Kundens navn og adresse</li> <li>Forhandlerens navn og adresse (Vennligst stemple forhandlerens navn og adresse)</li> </ol>	<p>Slovenščina</p> <p><b>GARANCIJSKO POTRDILO</b></p> <ol style="list-style-type: none"> <li>Št. modela</li> <li>Serijska št.</li> <li>Datum nakupa</li> <li>Ime in naslov kupca</li> <li>Ime in naslov prodajalca (Prosimo vtisnite žig z imenom in naslovom prodajalca)</li> </ol>
<p>Français</p> <p><b>CERTIFICAT DE GARANTIE</b></p> <ol style="list-style-type: none"> <li>No. de modèle</li> <li>No de série</li> <li>Date d'achat</li> <li>Nom et adresse du client</li> <li>Nom et adresse du revendeur (Cachet portant le nom et l'adresse du revendeur)</li> </ol>	<p>Suomi</p> <p><b>TAKUUTODISTUS</b></p> <ol style="list-style-type: none"> <li>Malli nro</li> <li>Sarja nro</li> <li>Ostoväivämaaää</li> <li>Asiakkaan nimi ja osoite</li> <li>Myyjän nimi ja osoite (Leimaa myyjän nimi ja osoite)</li> </ol>	<p>Slovenčina</p> <p><b>ZÁRUČNÝ LISTA</b></p> <ol style="list-style-type: none"> <li>Č. modelu</li> <li>Sériové č.</li> <li>Dátum zakúpenia</li> <li>Meno a adresa zákazníka</li> <li>Názov a adresa predajcu (Pečiatka s názvom a adresou predajcu)</li> </ol>
<p>Italiano</p> <p><b>CERTIFICATO DI GARANZIA</b></p> <ol style="list-style-type: none"> <li>Modello</li> <li>N° di serie</li> <li>Data di acquisto</li> <li>Nome e indirizzo dell'acquirente</li> <li>Nome e indirizzo del rivenditore (Si prega di apporre il timbro con questi dati)</li> </ol>	<p>Ελληνικά</p> <p><b>ΠΙΣΤΟΠΟΙΗΤΙΚΟ ΕΓΓΥΗΣΗΣ</b></p> <ol style="list-style-type: none"> <li>Αρ. Μοντέλου</li> <li>Αύξων Αρ.</li> <li>Ημερομηνία αγοράς</li> <li>Όνομα και διεύθυνση πελάτη</li> <li>Όνομα και διεύθυνση μεταπωλητή (Παρακαλούμε να χρησιμοποιηθεί σφραγίδα)</li> </ol>	<p>Български</p> <p><b>ГАРАНЦИОНЕН СЕРТИФИКАТ</b></p> <ol style="list-style-type: none"> <li>Модел №</li> <li>Сериен №</li> <li>Дата за закупуване</li> <li>Име и адрес на клиента</li> <li>Име и адрес на търговеца (Моля, отпечатайте името и адрес на дилъра)</li> </ol>
<p>Nederlands</p> <p><b>GARANTIEBEWIJS</b></p> <ol style="list-style-type: none"> <li>Modelnummer</li> <li>Serienummer</li> <li>Datum van aankoop</li> <li>Naam en adres van de gebruiker</li> <li>Naam en adres van de handelaar (Stempel a.u.b. naam en adres vande de handelaar)</li> </ol>	<p>Polski</p> <p><b>GWARANCJA</b></p> <ol style="list-style-type: none"> <li>Model</li> <li>Numer seryjny</li> <li>Data zakupu</li> <li>Nazwa klienta i adres</li> <li>Nazwa dealera i adres (Pieczęć punktu sprzedaży)</li> </ol>	<p>Srpski</p> <p><b>GARANTNI SERTIFIKAT</b></p> <ol style="list-style-type: none"> <li>Br. modela.</li> <li>Serijski br.</li> <li>Datum kupovine</li> <li>Ime i adresa kupca</li> <li>Ime i adresa prodavca (Molimo da stavite pečat na ime i adresu trgovca)</li> </ol>
<p>Español</p> <p><b>CERTIFICADO DE GARANTÍA</b></p> <ol style="list-style-type: none"> <li>Número de modelo</li> <li>Número de serie</li> <li>Fecha de adquisición</li> <li>Nombre y dirección del cliente</li> <li>Nombre y dirección del distribuidor (Se ruega poner el sello del distribuidor con su nombre y dirección)</li> </ol>	<p>Magyar</p> <p><b>GARANCIA BIZONYLAT</b></p> <ol style="list-style-type: none"> <li>Típuszám</li> <li>Sorozatszám</li> <li>A vásárlás dátuma</li> <li>A Vásárló neve és címe</li> <li>A Kereskedő neve és címe (Kérjük ide elhelyezni a Kereskedő nevének és címének pecsétjét)</li> </ol>	<p>Hrvatski</p> <p><b>JAMSTVENI CERTIFIKAT</b></p> <ol style="list-style-type: none"> <li>Br modela.</li> <li>Serijski br.</li> <li>Datum kupnje</li> <li>Ime i adresa kupca</li> <li>Ime i adresa trgovca (Molimo stavite pečat na ime i adresu trgovca)</li> </ol>
<p>Portugués</p> <p><b>CERTIFICADO DE GARANTIA</b></p> <ol style="list-style-type: none"> <li>Número do modelo</li> <li>Número do série</li> <li>Data de compra</li> <li>Nome e morada do cliente</li> <li>Nome e morada do distribuidor (Por favor, carimbe o nome e morada do distribuidor)</li> </ol>	<p>Čeština</p> <p><b>ZÁRUČNÍ LIST</b></p> <ol style="list-style-type: none"> <li>Model č.</li> <li>Série č.</li> <li>Datum nákupu</li> <li>Jméno a adresa zákazníka</li> <li>Jméno a adresa prodejce (Prosíme o razítko se jménem a adresou prodejce)</li> </ol>	<p>Український</p> <p><b>ГАРАНТІЙНИЙ СЕРТИФІКАТ</b></p> <ol style="list-style-type: none"> <li>№ моделі</li> <li>№ серії</li> <li>Дата придбання</li> <li>Ім'я і адреса клієнта</li> <li>Ім'я і адреса дилера (Будь ласка, поставте печатку з іменем і адресою дилера)</li> </ol>
<p>Svenska</p> <p><b>GARANTICERTIFIKAT</b></p> <ol style="list-style-type: none"> <li>Modellnr</li> <li>Seriennr</li> <li>Inköpsdatum</li> <li>Kundens namn och adress</li> <li>Försäljarens namn och adress (Stämpla försäljarens namn och adress)</li> </ol>	<p>Türkçe</p> <p><b>GARANTİ SERTİFİKASI</b></p> <ol style="list-style-type: none"> <li>Model No.</li> <li>Seri No.</li> <li>Satın Alma Tarihi</li> <li>Kundun Adı ve Adresi</li> <li>Bayi Adı ve Adresi (Lütfen bayi adını ve adresini kaşe olarak basın)</li> </ol>	<p>Русский</p> <p><b>ГАРАНТИЙНЫЙ СЕРТИФИКАТ</b></p> <ol style="list-style-type: none"> <li>Модель №</li> <li>Серийный №</li> <li>Дата покупки</li> <li>Название и адрес заказчика</li> <li>Название и адрес дилера (Пожалуйста, внесите название и адрес дилера)</li> </ol>



# HIKOKI

①	
②	
③	
④	
⑤	



## **Hikoki Power Tools Deutschland GmbH**

Siemensring 34, 47877 willich, Germany  
Tel: +49 2154 49930  
Fax: +49 2154 499350  
URL: <http://www.hikoki-powertools.de>

## **Hikoki Power Tools Netherlands B.V.**

Brabanthaven 11, 3433 PJ Nieuwegein, The Netherlands  
Tel: +31 30 6084040  
Fax: +31 30 6067266  
URL: <http://www.hikoki-powertools.nl>

## **Hikoki Power Tools (U.K.) Ltd.**

Precedent Drive, Rooksley, Milton Keynes, MK 13, 8PJ,  
United Kingdom  
Tel: +44 1908 660663  
Fax: +44 1908 606642  
URL: <http://www.hikoki-powertools.uk>

## **Hikoki Power Tools France S.A.S.**

Parc de l'Eglantier 22, rue des Cerisiers, Lisses-C.E. 1541,  
91015 EVRY CEDEX, France  
Tel: +33 1 69474949  
Fax: +33 1 60861416  
URL: <http://www.hikoki-powertools.fr>

## **Hikoki Power Tools Belgium N.V./S.A.**

Koningin Astridlaan 51, B-1780 Wemmel, Belgium  
Tel: +32 2 460 1720  
Fax: +32 2 460 2542  
URL: <http://www.hikoki-powertools.be>

## **Hikoki Power Tools Italia S.p.A**

Via Piave 35, 36077, Altavilla Vicentina (VI), Italy  
Tel: +39 0444 548111  
Fax: +39 0444 548110  
URL: <http://www.hikoki-powertools.it>

## **Hikoki Power Tools Ibérica, S.A.**

C/ Puigbarral, 26-28, Pol. Ind. Can Petit, 08227 Terrassa  
(Barcelona), Spain  
Tel: +34 93 735 6722  
Fax: +34 93 735 7442  
URL: <http://www.hikoki-powertools.es>

## **Hikoki Power Tools Österreich GmbH**

IndustrieZentrum NÖ –Süd, Straße 7, Obj. 58/A6 2355  
Wiener Neudorf, Austria  
Tel: +43 2236 64673/5  
Fax: +43 2236 63373  
URL: <http://www.hikoki-powertools.at>

## **Hikoki Power Tools Norway AS**

Kjeller Vest 7, N-2007 Kjeller, Norway  
Tel: (+47) 6692 6600  
Fax: (+47) 6692 6650  
URL: <http://www.hikoki-powertools.no>

## **Hikoki Power Tools Sweden AB**

Rotebergsvagen 2B SE-192 78 Sollentuna, Sweden  
Tel: (+46) 8 598 999 00  
Fax: (+46) 8 598 999 40  
URL: <http://www.hikoki-powertools.se>

## **Hikoki Power Tools Denmark A/S**

Lillebaeltsvej 90, 6715 Esbjerg N, Denmark  
Tel: (+45) 75 14 32 00  
Fax: (+45) 75 14 36 66  
URL: <http://www.hikoki-powertools.dk>

## **Hikoki Power Tools Finland Oy**

Tupalankatu 9, 15680 Lahti, Finland  
Tel: (+358) 20 7431 530  
Fax: (+358) 20 7431 531  
URL: <http://www.hikoki-powertools.fi>

## **Hikoki Power Tools Hungary Kft.**

1106 Bogáncsvirág u.5-7, Budapest, Hungary  
Tel: +36 1 2643433  
Fax: +36 1 2643429  
URL: <http://www.hikoki-powertools.hu>

## **Hikoki Power Tools Polska Sp. z o. o.**

ul. Gierdziejewskiego 1  
02-495 Warszawa, Poland  
Tel: +48 22 863 33 78  
Fax: +48 22 863 33 82  
URL: <http://www.hikoki-narzedzia.pl>

## **Hikoki Power Tools Czech s.r.o.**



Modřická 205, 664 48 Moravany, Czech Republic  
Tel: +420 547 422 660  
Fax: +420 547 213 588  
URL: <http://www.hikoki-powertools.cz>

## **Hikoki Power Tools RUS L.L.C.**

Kashirskoe Shosse 41, bldg. 2, 115409, Moscow, Russia  
Tel: +7 495 727 4460  
Fax: +7 495 727 4461  
URL: <http://www.hikoki-powertools.ru>

## **Hikoki Power Tools Romania S.R.L.**

Ring Road, No. 66, Mustang Traco Warehouses, Warehouse  
No.1, Pantelimon City, 077145, Ilfov County, Romania  
Tel: +40 371 135 109  
Fax: +40 372 899 765  
URL: <http://www.hikoki-powertools.ro>

<p>English</p> <p><b>EC DECLARATION OF CONFORMITY</b></p> <p>We declare under our sole responsibility that Circular Saw, identified by type and specific identification code *1), is in conformity with all relevant requirements of the directives *2) and standards *3). Technical file at *4) – See below. The European Standard Manager at the representative office in Europe is authorized to compile the technical file. The declaration is applicable to the product affixed CE marking.</p>	<p>Nederlands</p> <p><b>EC VERKLARING VAN CONFORMITEIT</b></p> <p>Wij verklaren onder onze eigen verantwoordelijkheid dat Cirkelzaagmachine, geïdentificeerd door het type en de specifieke identificatiecode*1), voldoet aan alle relevante bepalingen van de richtlijnen*2) en normen*3). Technische documentatie bij*4) – zie onder. De Europese Normen Manager bij de vertegenwoordiging in Europa is gemachtigd om het technisch dossier samen te stellen. Deze verklaring is van toepassing op producten voorzien van de CE-markeringen.</p>
<p>Deutsch</p> <p><b>EG-KONFORMITÄTSERLÄRUNG</b></p> <p>Wir erklären in alleiniger Verantwortung, dass die durch den Typ und den spezifischen Identifizierungscode *1) identifizierte Kreissäge allen einschlägigen Bestimmungen der Richtlinien *2) und Normen *3) entspricht. Technische Unterlagen unter *4) – Siehe unten. Die Leitung der repräsentativen Behörde für europäische Normen und Richtlinien ist berechtigt, die technischen Unterlagen zusammenzustellen. Die Erklärung gilt für die an dem Produkt angebrachte CE-Kennzeichnung.</p>	<p>Español</p> <p><b>DECLARACIÓN DE CONFORMIDAD DE LA CE</b></p> <p>Declaramos bajo nuestra única responsabilidad que la Sierra circular, identificada por tipo y por código de identificación específico *1), está en conformidad con todas las disposiciones correspondientes de las directivas *2) y de las normas *3). Documentación técnica en *4) – Ver a continuación. El Director de Normas Europeas en la oficina de representación en Europa está autorizado para elaborar el expediente técnico. La declaración se aplica al producto con marcas de la CE.</p>
<p>Français</p> <p><b>DECLARATION DE CONFORMITE CE</b></p> <p>Nous déclarons sous notre entière responsabilité que la scie circulaire, identifiée par le type et le code d'identification spécifique *1) est en conformité avec toutes les exigences applicables des directives *2) et des normes *3). Dossier technique en *4) – Voir ci-dessous. Le Gestionnaire des normes européennes du bureau de représentation en Europe est autorisé à constituer le dossier technique. Cette déclaration s'applique aux produits désignés CE.</p>	<p>Português</p> <p><b>DECLARAÇÃO DE CONFORMIDADE CE</b></p> <p>Declaramos, sob nossa única e inteira responsabilidade, que Serra Circular, identificada por tipo y por código de identificação específico *1), está em conformidade com todos os requerimentos relevantes das diretivas *2) e normas *3). Ficheiro técnico em *4) – Consulte abaixo. O Gestor de Normas Europeias no escritório de representação na Europa está autorizado a compilar o ficheiro técnico. A declaração aplica-se aos produtos com marca CE.</p>
<p>Italiano</p> <p><b>DICHIARAZIONE DI CONFORMITÀ CE</b></p> <p>Dichiariamo sotto la nostra esclusiva responsabilità che la sega circolare, identificata dal tipo e dal codice identificativo specifico *1), è conforme a tutti i requisiti delle direttive *2) e degli standard *3). Documentazione tecnica presso *4) – Vedere sotto. Il gestore delle norme europee presso l'ufficio di rappresentanza in Europa è autorizzato a compilare il fascicolo tecnico. La dichiarazione è applicabile ai prodotti cui sono applicati i marchi CE.</p>	<p>Svenska</p> <p><b>EG-DEKLARATION BETRÄFFANDE LIKFORMIGHET</b></p> <p>Vi förklarar på eget ansvar att denna cirkelsåg, identifierad enligt typ och särskild identifikationskod *1), överensstämmer med alla relevanta krav i direktiven *2) och standarderna *3). Teknisk fil enligt *4) – Se nedan. Den europeiska standardansvariga på representationskontoret i Europa är auktoriserad att sammanställa den tekniska filen. Denna försäkran gäller för produkten med tillhörande CE-märkning.</p>
<p>*1) C7SS C349555S C6SS C349554S</p> <p>*2) 2006/42/EC, 2014/30/EU, 2011/65/EU</p> <p>*3) EN60745-1:2009+A11:2010 EN60745-2-5:2010 EN55014-1:2006+A1:2009+A2:2011 EN55014-2:1997+A1:2001+A2:2008 EN61000-3-2:2014 EN61000-3-3:2013</p>	
<p>*4) Representative office in Europe <b>Hikoki Power Tools Deutschland GmbH</b> Siemensring 34, 47877 Willich, Germany</p> <p>29. 6. 2018 Naoto Yamashiro European Standard Manager</p> <p>Head office in Japan <b>Koki Holdings Co., Ltd.</b> Shinagawa Intercity Tower A, 15-1, Konan 2-chome, Minato-ku, Tokyo, Japan</p> <p> 29. 6. 2018  A. Nakagawa Corporate Officer</p>	

<p>Dansk</p> <p><b>EF-OVERENSSTEMMELSESERKLÆRING</b></p> <p>Vi erklærer os fuldstændige ansvarlige for, at Rundsaven, identificeret ved type og specifik identifikationskode *1), er i overensstemmelse med alle relevante krav i direktiverne *2) og standarderne *3). Teknisk fil i *4) – Se nedenfor.</p> <p>Lederen af europæiske standarder på repræsentationskontoret i Europa er bemyndiget til at compilere den tekniske fil.</p> <p>Erklæringen gælder produktet, der er mærket med CE.</p>	<p>Polski</p> <p><b>DEKLARACJA ZGODNOŚCI Z WE</b></p> <p>Oświadczamy na własną wyłączną odpowiedzialność, że pilarka tarczowa podanego typu i oznaczone unikalnym kodem identyfikacyjnym *1) jest zgodna z wszystkimi właściwymi wymogami dyrektyw *2) i norm *3). Dokumentacja techniczna w *4) – Patrz poniżej.</p> <p>Menedżer Norm Europejskich przedstawicielstwa firmy w Europie jest upoważniony do sporządzania dokumentacji technicznej.</p> <p>Niniejsza deklaracja ma zastosowanie do produktu opatrzonego znakiem CE.</p>
<p>Norsk</p> <p><b>EF'S ERKLÆRING OM OVERENSSTEMMELSE</b></p> <p>Vi erklærer på eget ansvar at sirkelsag, identificeret etter type og spesifikk identifikasjonskode *1), er i samsvar med alle relevante krav i direktiver *2) og standarder *3). Teknisk fil under *4) – Se nedenfor.</p> <p>Styren for europeiske standarder ved representantkontoret i Europa er autorisert til å compilere den tekniske filen.</p> <p>Erklæringen gjelder for CE-merket på produktet.</p>	<p>Magyar</p> <p><b>EK MEGFELELŐSÉGI NYILATKOZAT</b></p> <p>A kizárólagos felelősségünkre kijelentjük, hogy a Körfűrész, amely típus és egyedi azonosító kód *1) alapján azonosított, megfelel az irányelvek vonatkozó követelményeinek *2) és szabványainak *3). Műszaki fájl a *4) - Lásd alább.</p> <p>Az EU képviselői iroda európai szabványügyi menedzsere jogosult a műszaki dokumentáció összeállítására.</p> <p>Jelen nyilatkozat a terméken feltüntetett CE jelzésre vonatkozik.</p>
<p>Suomi</p> <p><b>EY-ILMOITUS YHDENMUKAISUUDESTA</b></p> <p>Vakuutamme yksinomaisella vastuullamme, että pyörösaha, joka identifioidaan tyyppin ja erityisen tunnistuskoodin *1) perusteella, on kaikkien direktiivien *2) ja standardien *3) asiaankuuluvien vaatimusten mukainen. Tekninen tiedosto kohdassa *4) – katso alta.</p> <p>Eurooppalaisten standardien hallintaelin Euroopan edustustossa on valtuutettu kokoamaan teknisen tiedoston.</p> <p>Ilmoitus on sovellettavissa tuotteesen kiinnitettyyn CE-merkintään.</p>	<p>Čeština</p> <p><b>PROHLÁŠENÍ O SHODĚ S ES</b></p> <p>Prohlašujeme na svou výhradní zodpovědnost, že kotoučová pila, identifikovaná podle typu a specifického identifikačního kódu *1), je v souladu se všemi příslušnými požadavky směrnice *2) a norem *3). Technický soubor *4) - viz níže.</p> <p>K sestavení technické dokumentace je oprávněn manažer pro evropské standardy v evropském obchodním zastoupení.</p> <p>Toto prohlášení platí pro výrobek označený značkou CE.</p>
<p>Ελληνικά</p> <p><b>EK ΔΗΛΩΣΗ ΕΝΑΡΜΟΝΙΣΜΟΥ</b></p> <p>Δηλώνουμε με αποκλειστική μας ευθύνη ότι το Διακοπρίονο, το οποίο προσδιορίζεται από τον τύπο και ειδικό αναγνωριστικό κωδικό *1), είναι σύμφωνο με όλες τις σχετικές απαιτήσεις των Οδηγιών *2) και στα σχετικά πρότυπα *3). Τεχνικό Αρχείο στο *4) – Δείτε παρακάτω.</p> <p>Ο Διαχειριστής Ευρωπαϊκών Προτύπων στο γραφείο εκπροσώπησης στην Ευρώπη είναι εξουσιοδοτημένος για τη σύνταξη του τεχνικού φακέλου.</p> <p>Η δήλωση ισχύει μόνο για το προϊόν που είναι τοποθετημένη η σήμανση CE.</p>	<p>Türkçe</p> <p><b>AT UYGUNLUK BEYANI</b></p> <p>Tip ve özel tanımlanmış koduyla *1) tanımlı Dairesel Testerenin direktiflerin *2) ve standartların *3) tüm ilgili gereksinimlerine uygun olduğunu tamamen kendi sorumluluğumuz altında beyan ederiz. Teknik dosya *4)'dedir – Aşağıya bakın.</p> <p>Avrupa'daki temsilcilik ofisindeki Avrupa Standartları Yöneticisi, teknik dosyayı derlemek için yetkilendirilmiştir.</p> <p>Beyan, üzerinde CE işareti bulunan ürünler için geçerlidir.</p>
<p>*1) C7SS C349555S C6SS C349554S</p> <p>*2) 2006/42/EC, 2014/30/EU, 2011/65/EU</p> <p>*3) EN60745-1:2009+A11:2010 EN60745-2-5:2010 EN55014-1:2006+A1:2009+A2:2011 EN55014-2:1997+A1:2001+A2:2008 EN61000-3-2:2014 EN61000-3-3:2013</p>	
<p>*4) Representative office in Europe <b>Hikoki Power Tools Deutschland GmbH</b> Siemensring 34, 47877 Willich, Germany</p> <p>Head office in Japan <b>Koki Holdings Co., Ltd.</b> Shinagawa Intercity Tower A, 15-1, Konan 2-chome, Minato-ku, Tokyo, Japan</p>	<p>29. 6. 2018 Naoto Yamashiro European Standard Manager</p> <p>29. 6. 2018  A. Nakagawa Corporate Officer</p> 

<p>Română</p> <p><b>DECLARAȚIE DE CONFORMITATE CE</b></p> <p>Declarăm pe propria răspundere că Ferăstrăul circular, identificat după tipul și codul de identificare specific *1), este în conformitate cu toate cerințele relevante ale directivelor *2) și ale standardelor *3). Fișier tehnic la *4) – Vezi mai jos.</p> <p>Managerul standardelor europene de la biroul reprezentanței din Europa este autorizat să întocmească dosarul tehnic.</p> <p>Declarația se referă la produsul pe care este aplicat semnul CE.</p>	<p>Srpski</p> <p><b>EZ DEKLARACIJA O USAGLAŠENOSTI</b></p> <p>Pod punom odgovornošću izjavljujemo da je Kružna pila, identifikovana prema tipu i specifičnom identifikacionom kodu *1), u skladu sa svim relevantnim zahtevima direktiva *2) i standardima *3). Tehnička datoteka pod *4) - Pogledajte dole.</p> <p>Direktor za evropske standarde u kancelariji predstavništva u Evropi je odgovoran za sastavljanje tehničke dokumentacije.</p> <p>Deklaracija je primenjiva na proizvod na koji je stavljena CE oznaka.</p>
<p>Slovenščina</p> <p><b>ES IZJAVA O SKLADNOSTI</b></p> <p>Na lastno odgovornost izjavljamo, da je Krožna žaga, označena z vrsto in posebno identifikacijsko kodo *1), v skladu z vsemi ustreznimi zahtevami direktiv *2) in standardov *3). Tehnična dokumentacija pod *4) – glejte spodaj.</p> <p>Upravitelj evropskih standardov na predstvištvu v Evropi je pooblaščen za pripravo tehnične dokumentacije.</p> <p>Deklaracija je označena na izdelku s pritrjeno oznako CE.</p>	<p>Hrvatski</p> <p><b>EZ IZJAVA O SUKLADNOSTI</b></p> <p>Izjavljujemo pod vlastitom odgovornošću da je kružna pila, identificirana prema vrsti i posebnom identifikacijskom kodu *1), u skladu sa svim relevantnim zahtjevima direktiva *2) i standarda *3). Tehnička dokumentacija na *4) - Vidi dolje.</p> <p>Menadžer za evropske standarde u europskom predstavništvu tvrtke ovlašten je za sastavljanje tehničke dokumentacije.</p> <p>Izjava se primjenjuje na proizvod na kojem je stavljena CE oznaka.</p>
<p>Slovenčina</p> <p><b>ES VYHLÁSENIE O ZHODE</b></p> <p>Týmto vyhlasujeme na vlastnú zodpovednosť, že výrobok Kotúčová píla identifikovaný podľa typu a špecifického identifikačného kódu *1) je v zhode so všetkými príslušnými požiadavkami smerníc *2) a nariadením *3). Technický súbor v *4) – Pozrite nižšie.</p> <p>Manažer európskych noriem na zastupujúcom úrade v Európe má oprávnenie na zostavovanie technickej dokumentácie.</p> <p>Toto vyhlásenie sa vzťahuje na výrobok označený značkou CE.</p>	<p>Український</p> <p><b>ДЕНЛАРАЦІЯ ВІДПОВІДНОСТІ ЄС</b></p> <p>Ми заявляємо під нашу виключну відповідальність, що Циркулярна пилка, визначена за типом та унікальним ідентифікаційним кодом *1), відповідає всім відповідним вимогам директив *2) та стандартів *3). Технічна документація на *4) - Див. нижче.</p> <p>Відповідальний за дотримання європейських стандартів у представництві в Європі уповноважений заповнювати технічний паспорт.</p> <p>Ця декларація дійсна щодо виробу, маркованого CE.</p>
<p>Български</p> <p><b>ЕО ДЕНЛАРАЦИЯ ЗА СЪОТВЕТСТВИЕ</b></p> <p>Декларираме на своя собствена отговорност, че Циркулярът, идентифициран по тип и специален идентификационен код *1), е в съответствие с всички съответни изисквания на директивите *2) и стандартите *3). Техническо досие в *4) - Вижте по-долу.</p> <p>Мениджърът по европейските стандарти в представителния офис в Европа е упълномощен да съставя техническото досие.</p> <p>Декларацията е приложена за продукта, който има поставена CE маркировка.</p>	<p>Русский</p> <p><b>ДЕНЛАРАЦИЯ СООТВЕТСТВИЯ ЕС</b></p> <p>Мы с полной ответственностью заявляем, что циркулярная пила, идентифицируемая по типу и соответствующему идентификационному коду *1), отвечает всем соответствующим требованиям директив *2) и стандартов *3). Техническая документация в *4) – см. ниже.</p> <p>Менеджер по европейским стандартам в представительстве в Европе уполномочен составлять техническую документацию.</p> <p>Данная декларация относится к изделиям, на которых имеется маркировка CE.</p>
<p>*1) C7SS C349555S C6SS C349554S</p> <p>*2) 2006/42/EC, 2014/30/EU, 2011/65/EU</p> <p>*3) EN60745-1:2009+A11:2010 EN60745-2-5:2010 EN55014-1:2006+A1:2009+A2:2011 EN55014-2:1997+A1:2001+A2:2008 EN61000-3-2:2014 EN61000-3-3:2013</p>	
<p>*4) Representative office in Europe <b>Hikoki Power Tools Deutschland GmbH</b> Siemensring 34, 47877 Willich, Germany</p> <p>Head office in Japan <b>Koki Holdings Co., Ltd.</b> Shinagawa Intercity Tower A, 15-1, Konan 2-chome, Minato-ku, Tokyo, Japan</p>	<p>29. 6. 2018 Naoto Yamashiro European Standard Manager</p> <p>29. 6. 2018  A. Nakagawa Corporate Officer</p> 